

Bedienungsanleitung

Multimedia Projector

EB-536Wi EB-530

EB-535W EB-520



EB-525W

Verwendete Bezeichnungen





- **Sicherheitshinweise**

Die Dokumentation und der Projektor weisen Symbole auf, um zu zeigen, wie der Projektor sicher verwendet wird.

Im Folgenden finden Sie die Hinweise und deren Bedeutungen. Stellen Sie sicher, dass Sie diese genau verstanden haben, bevor Sie die Bedienungsanleitung lesen.

 Warnung	Dieses Symbol verweist auf Informationen, die bei Nichtbeachtung durch falsche Handhabung möglicherweise zu Verletzungen oder sogar zum Tod führen können.
 Achtung	Dieses Symbol verweist auf Informationen, die bei Nichtbeachtung durch falsche Handhabung möglicherweise zu Verletzungen oder zu Sachschäden führen können.

- **Allgemeine Hinweise**

Achtung	Zeigt an, dass eine ungenügende Beachtung der Vorsichtsmaßnahmen Beschädigungen oder Verletzungen verursachen kann.
	Weist auf Zusatzinformationen und nützliche Tipps zu einem bestimmten Thema hin.
	Verweist auf eine Seite mit ausführlichen Informationen zu einem bestimmten Thema.
	Bedeutet, dass das oder die unterstrichenen Wörter vor diesem Symbol im Glossar erklärt sind. Siehe Abschnitt „Glossar“ unter „Anhang“.  "Glossar" S.196
[Name]	Gibt die Bezeichnung der Projektor- oder der Fernbedienungstasten an. Beispiel: [Esc]-Taste
Menübezeichnung	Bezeichnet die Punkte für das Konfiguration. Beispiel: Wählen Sie Helligkeit aus dem Menü Bild aus. Bild - Helligkeit

Verwendete Bezeichnungen 2

Einleitung

Ausstattung des Projektors 8

Schnelle und einfache Einrichtung, Projektion und Lagerung	8
Anschluss über ein USB-Kabel und Projektion (USB Display)	8
Nützliche Funktionen für die Projektion von Bildern	8
Ein USB-Speichergerät anschließen und Filme oder Bilder projizieren (PC Free)	8
Horizontale Umkehrung des Bildes und Projektion (Umkehren)	8
Verschiedene Funktionen zum Energiesparen	8
Optimale Nutzung der Fernbedienung	9
Vergrößerung und Projektion Ihrer Dateien mit einer Dokumentenkamera	9
Erweiterte Sicherheitsfunktionen	9
Alle Vorteile einer Netzwerkverbindung	9
Interaktive Funktionen (Easy Interactive Function) (nur EB-536Wi)	11

Teilebezeichnungen und Funktionen 12

Front/Oberseite	12
Rückseite	13
Unterseite	15
Bedienfeld	16
Fernbedienung	17
Ersetzen der Batterien für die Fernbedienung	20
Reichweite der Fernbedienung	21
Easy Interactive Pen (nur EB-536Wi)	21
Austauschen der Batterie für den interaktiven Stift	22
Austauschen der Spitze des interaktiven Stifts	23

Vorbereitung des Projektors

Aufstellung des Projektors 25

Aufstellung	25
Aufstellung	26
Bei Verwendung der interaktiven Funktionen (nur EB-536Wi)	26

Anschließen von sonstiger Ausrüstung 28

Anschließen eines Computers	28
Anschließen von Bildquellen	30
Anschluss von USB-Geräten	32
Anschließen eines Mikrofons	34
Anschließen von externen Geräten	35
Anschluss eines LAN-Kabels	37
Installation des optionalen WLAN-Gerätes	38
Installation des optionalen Quick Wireless Connection USB Key	39
Verbindung mehrerer Projektoren (nur EB-536Wi)	41

Grundfunktionen

Projizierung von Bildern 44

Einschalten des Projektors	44
Ausschalten des Projektors	45
Automatische Erkennung von Eingangssignalen und Ändern des projizierten Bildes (Quellensuche)	46
Umschalten auf das Zielbild mit Hilfe der Fernbedienung	47
Projektion mit USB Display	48
Systemanforderungen	48
Erstmaliges Anschließen	49
Deinstallation	50

Anpassung von projizierten Bildern 52

Korrigierung von Keystone-Verzerrungen	52
Manuelle Korrektur	53
Automatische Korrektur (nur EB-536Wi)	56
Einstellen der Bildgröße	56
Einstellen der Bildposition	57
Anpassung der horizontalen Neigung	57
Fokuskorrektur	57
Anpassung der Lautstärke	58
Einstellung der Projektionsqualität (Auswahl des Farbmodus)	58
Adaptive IRIS-Blende einstellen	59
Ändern des Bildformats des projizierten Bilds	59
Umschalt-Methoden	60

Ändern des Bildformats (nur EB-536Wi/EB-535W/EB-525W)	60
Ändern des Bildformats (nur EB-530/EB-520)	61

Verwendung der interaktiven Funktionen (nur EB-536Wi)

Interaktive Funktionsmodi	64
Zeichnen auf ein projiziertes Bild (Anmerkungsmodus)	65
Verwendung der Projektionsfläche als Whiteboard (Whiteboard-Modus)	66
Steuerung eines Computers von einer Projektionsfläche aus (Computer-Interaktions-Modus)	67
Systemanforderungen des Computer-Interaktions-Modus	67
Verwendung des Computer-Interaktions-Modus	68
Systemanforderungen von Easy Interactive Driver (nur OS X)	70
Installation von Easy Interactive Driver unter OS X	71
Verwendung der interaktiven Stifte	72
Stiftkalibrierung	73
Automatische Kalibrierung	74
Manuelle Kalibrierung	74
Einstellen des Bereichs für die Stiftbedienung	76
Interaktion mit der Projektionsfläche	79
Wechsel des Interaktionsmodus	79
Funktionsleisten von Anmerkungsmodus und Whiteboard-Modus	80
Auswahl von Linienbreite und Farbe	81
Auswahl von Whiteboard-Vorlagen	82
Projektorkontrollfunktionsleiste	82
Auswahl der Netzwerkgeräteanzeige über die Projektorkontrollfunktionsleiste	83
Verwendung der interaktiven Funktionen über ein Netzwerk	85
Warnhinweise beim Verbinden mit einem Projektor in einem anderen Subnetz	85
Windows-Stifteingabe und Freihandwerkzeuge	87
Aktivierung von Windows-Stifteingabe und Freihandfunktionen	87
Verwendung von Windows-Stifteingabe und Freihandfunktionen	88

Nützliche Funktionen

Projektionsfunktionen	90
Projektion von auf einem USB-Speichergerät abgelegten Bildern (PC Free)	90
Merkmale von Dateien, die mit Hilfe von PC Free wiedergegeben werden können	90
PC Free-Beispiele	91
PC Free-Bedienmethoden	91
Projektion der gewählten Bilder oder Filme	93
Aufeinanderfolgende Wiedergabe aller Bilddateien in einem Ordner (Dia-Show)	94
Bilddatei-Anzeigeeinstellungen und Bedienungseinstellungen für die Dia-Show	95
Horizontale Bildumkehrung (Umkehren)	95
Zeitweises Ausblenden von Bild und Ton (A/V Stummschalten)	96
Einfrieren des Bildes (Einfrieren)	96
Zeigerfunktion (Zeiger)	97
Vergrößern von Bildausschnitten (E-Zoom)	98
Verwenden der Fernbedienung als Mauszeiger (Kabellose Maus)	99
Speichern eines Benutzerlogos	101
Benutzerbild speichern	102
Sicherheitsfunktionen	104
Nutzungsverwaltung (Kennwortschutz)	104
Kennwortschutz-Arten	104
Einstellen von Kennwortschutz	104
Eingabe des Kennworts	105
Sperrfunktion der Bedienungstasten (Tastensperre)	106
Diebstahlschutz	107
Anbringen des Kabelschlosses	107
Überwachung und Steuerung	108
Information zu EasyMP Monitor	108
Message Broadcasting	108
Ändern der Einstellungen mit einem Webbrowser (Web-Steuerung)	108
Projektoreinstellung	108
Anzeigen der Fenster Web-Steuerung	109
Anzeigen des Bildschirms „Web Remote“	109
Verwenden der Funktion Mail-Meldung zur Problemmeldung	111

Fehlerbenachrichtigungen per Mail lesen	111
Verwaltung mit SNMP	111
ESC/VP21 Befehle	112
Liste der Befehle	112
Kabelanordnung	112
Über PLink	113
Informationen zu Crestron RoomView®	114
Bedienen eine Projektors über Ihren Computer	115

Einrichtung über ein USB-Speichergerät	145
Speichern von Einstellungen auf einem USB-Speichergerät	145
Gespeicherte Einstellungen auf andere Projektoren übertragen	147
Durch Verbindung von Computer und Projektor über ein USB-Kabel einrichten	148
Einstellungen auf einem Computer speichern	148
Gespeicherte Einstellungen auf andere Projektoren übertragen	149
Wenn die Einrichtung fehlschlägt	150

Menü Konfiguration

Verwendung des Konfiguration	120
-------------------------------------	------------

Liste der Funktionen	121
-----------------------------	------------

Tabelle zum Konfigurationsmenü	121
Netzwerk-Menü	122
Menü Bild	123
Menü Signal	124
Menü Einstellung	126
Menü Erweitert	128
Easy Interactive Function-Einstellungsoptionen (nur EB-536Wi)	131
Menü Netzwerk	132
Hinweise zur Bedienung des Netzwerk-Menüs	133
Bedienoperationen der Soft-Tastatur	133
Menü Grund	134
Menü Wireless LAN	135
Anzeige Access-Point suchen	137
Menü Sicherheit	137
Menü Wired LAN	138
Menü Mail	139
Menü Sonstige	140
Menü Reset	141
Menü ECO	142
Menü Information (nur Anzeige)	143
Menü Reset	144

Durchführung der Sammeleinrichtung mehrerer Projektoren	145
----------------------------------------------------------------	------------

Fehlersuche

Verwendung der Hilfe	152
-----------------------------	------------

Problemlösung	154
----------------------	------------

Ablesen der Anzeigen	154
Wenn die Kontrollanzeigen nicht weiterhelfen	158
Probleme mit Bildern	159
Kein Bild	159
Bewegte Bilder werden nicht angezeigt (nur der Teil des bewegten Bilds wird schwarz)	160
Die Projektion wird automatisch unterbrochen	160
Die Meldung Nicht verfügbar. wird angezeigt	160
Die Meldung Kein Signal wird angezeigt	161
Verschwommene, unscharfe oder verzerrte Bilder	161
Bildstörungen oder Verzerrung der Bilder	162
Der Mauszeiger flackert (nur bei Projektion mit USB Display)	163
Das Bild ist abgeschnitten (groß) oder zu klein dargestellt oder das Bildformat stimmt nicht	163
Die Bildfarben sind nicht korrekt	164
Bilder zu dunkel	164
Probleme beim Start der Projektion	165
Der Projektor kann nicht eingeschaltet werden	165
Andere Probleme	166
Keine oder schwache Tonwiedergabe	166
Keine Tonübertragung über das Mikrofon	166
Rauschen im Ton (nur bei Projektion mit USB Display)	167
Die Fernbedienung funktioniert nicht	167
Ich möchte die Sprache für Meldungen und Menüs ändern	168

- Es werden keine Mails empfangen, auch wenn ein Problem am Projektor auftritt 168
- Einstellungen können nicht mit einem Webbrowser geändert werden 168
- Probleme mit den interaktiven Funktionen (nur EB-536Wi) 169
 - Kann nicht an der Projektionsfläche zeichnen 169
 - Computer kann nach Herstellung der Verbindung nicht von der Projektionsfläche aus gesteuert werden 169
 - Die Meldung Bei der Easy Interactive Function ist ein Fehler aufgetreten. wird angezeigt 170
 - Die Computermaus funktioniert nicht richtig 170
 - Der interaktive Stift funktioniert nicht 170
 - Die Reaktionszeit für den interaktiven Stift ist langsam (nur bei Projektion mit USB Display) 171
 - Der Punkt bewegt sich während der manuellen Kalibrierung automatisch oder er bewegt sich nicht zur nächsten Position 171

Information zu Event ID 172

Wartung

Reinigung 175

- Reinigung der Projektoroberfläche 175
- Reinigen des Objektivs 175
- Reinigung des Luftfilters 175

Wechseln der Verbrauchsmaterialien 178

- Wechseln der Lampe 178
 - Lampenaustauschperiode 178
 - Vorgehen beim Lampenwechsel 178
 - Zurücksetzen der Lampenstunden 181
- Austausch des Luftfilters 181
 - Austauschperiode des Luftfilters 181
 - Vorgehen beim Wechseln des Luftfilters 181

Anhang

Sonderzubehör und Verbrauchsmaterialien 184

- Sonderzubehör 184

- Verbrauchsmaterialien 184

Bildschirmgröße und Projektionsabstand 185

- Projektionsabstand (für EB-536Wi/EB-535W/EB-525W) 185
- Projektionsabstand (für EB-530/EB-520) 186

Unterstützte Bildschirmformate 188

- Unterstützte Bildschirmauflösungen 188
 - Computersignale (analoges RGB) 188
 - Komponente Video 188
 - Composite Video 188
 - Signaleingabe vom HDMI-Anschluss 188

Technische Daten 190

- Allgemeine Technische Daten zum Projektor 190

Ansicht 194

Glossar 196

Allgemeine Hinweise 198

- Wireless Telegraphy Act Regulations 198
- Verwendete Bezeichnungen 198
- Allgemeiner Hinweis: 199

Index 200



Einleitung

Dieses Kapitel erläutert die Ausstattung des Projektors und die Teilebezeichnungen.

Schnelle und einfache Einrichtung, Projektion und Lagerung

- Der Projektor kann ganz einfach durch Einstecken des Netzsteckers in die Steckdose eingeschaltet und durch Herausziehen ausgeschaltet werden.
- Die Projektion startet nur, wenn ein Computerbild empfangen wird (Auto-Einschalten).
- Sie können auch aus geringer Entfernung auf große Leinwände projizieren.
- Höhenanpassungen können ganz einfach mit einem Griff vorgenommen werden.
- Da das Gerät keine Abkühlungszeit benötigt, kann es schnell und einfach verstaut werden.

Anschluss über ein USB-Kabel und Projektion (USB Display)

Durch den Anschluss eines USB-Kabels können Sie Bilder vom Monitor des Computers ohne Computerkabel projizieren.

☛ "Projektion mit USB Display" [S.48](#)

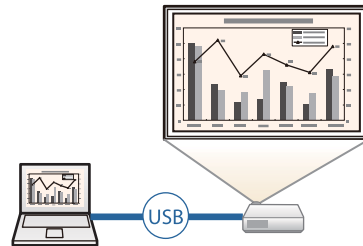

Nützliche Funktionen für die Projektion von Bildern

Ein USB-Speichergerät anschließen und Filme oder Bilder projizieren (PC Free)

Sie können USB-Speichergeräte oder Digitalkameras an den Projektor anschließen und gespeicherte Bilder projizieren.

Es wird eine Vielzahl von Dateiformaten, wie Filme und Bilder, unterstützt.

☛ "Projektion von auf einem USB-Speichergerät abgelegten Bildern (PC Free)" [S.90](#)

Horizontale Umkehrung des Bildes und Projektion (Umkehren)

Sie können das Bild vorübergehend horizontal umkehren und projizieren. Dies ist praktisch, wenn Sie Bilder bspw. für einen Tanzkurs projizieren.

☛ "Horizontale Bildumkehrung (Umkehren)" [S.95](#)

Verschiedene Funktionen zum Energiesparen

- Verschiedene Funktionen gegen unnötigen Stromverbrauch

Der Projektor verfügt über eine Reihe integrierter Funktionen, um Energie zu sparen, beispielsweise Abdunkeln des projizierten Bilds, automatische zeitgesteuerte Abschaltung und Anpassen des Stromverbrauchs, wenn sich der Projektor im Standby-Modus befindet.

☛ "Menü ECO" [S.142](#)

- Funktion zum Anzeigen des Energiesparstatus auf dem projizierten Bild
Bei Einstellung von ECO-Anzeige auf **Ein** im Menü Konfiguration werden Blattsymbole (), die auf den Energiesparstatus hinweisen, unten links auf dem projizierten Bildschirm angezeigt, wenn die Lampenhelligkeit auf verringerte Helligkeit geschaltet wurde.
☛ ECO - ECO-Anzeige [S.142](#)

Optimale Nutzung der Fernbedienung

Mit der Fernbedienung können Sie Vorgänge, wie z. B. einen Teil des Bildes vergrößern, mühelos ausführen. Außerdem kann die Fernbedienung als Zeiger bei Präsentationen oder als Maus für den Computer verwendet werden.

- ☛ "Zeigerfunktion (Zeiger)" [S.97](#)
- ☛ "Vergrößern von Bildausschnitten (E-Zoom)" [S.98](#)
- ☛ "Verwenden der Fernbedienung als Mauszeiger (Kabellose Maus)" [S.99](#)

Vergrößerung und Projektion Ihrer Dateien mit einer Dokumentenkamera

Mithilfe der zusätzlichen Dokumentenkamera können Papierdokumente und andere Objekte projiziert werden.

Bei Anschluss eines Computers und Verwendung der mitgelieferten Software können Sie die vollen Möglichkeiten des Projektors ausschöpfen.

- ☛ "Sonderzubehör" [S.184](#)

Erweiterte Sicherheitsfunktionen

- **Kennwortschutz zur Nutzungsbeschränkung und -verwaltung**
Durch die Verwendung eines Kennworts können Sie einschränken, wer den Projektor verwenden kann.
☛ "Nutzungsverwaltung (Kennwortschutz)" [S.104](#)
- **Die Tastensperre sperrt die Tasten des Bedienungsfelds**
So können Sie verhindern, dass unbefugte Personen die Projektoreinstellungen verändern bei Veranstaltungen, in Schulen etc.
☛ "Sperrfunktion der Bedienungstasten (Tastensperre)" [S.106](#)
- **Ausgestattet mit verschiedenen Diebstahlschutzvorrichtungen**
Der Projektor ist mit den folgenden Sicherheitsvorrichtungen zur Diebstahlsicherung ausgestattet.
 - Sicherheitssteckplatz
 - Anschlussstelle für ein Sicherheitskabel☛ "Diebstahlschutz" [S.107](#)

Alle Vorteile einer Netzwerkverbindung

Sie können folgende Vorgänge mithilfe der Programme EasyMP Network Projection und EasyMP Multi PC Projection auf der EPSON-Projektorsoftware-CD-ROM durchführen.

- Freigabe des Projektors über ein Netzwerk

Mit Hilfe von EasyMP Network Projection können Sie den Projektor mit einem Netzwerk verbinden und mit mehreren Computern teilen. Sie können Bilder und Daten von jedem Computer projizieren, ohne Kabel neu anschließen zu müssen. Zudem können Sie von einem Computer an mehrere Projektoren projizieren.

- ☛ [EasyMP Network Projection Bedienungsanleitung](#)



- Projiziert Bilder gleichzeitig von mehreren Computern

Mit EasyMP Multi PC Projection können bis zu vier Bildschirme von mehreren mit dem Netzwerk verbundenen Computern oder von Smartphones oder Tablets mit installierter Epson iProjection-App gleichzeitig projiziert werden.

Indem Sie sich zum Gastgeber einer Sitzung machen, können Sie projizierte Bildschirme von anderen, angeschlossenen Computern steuern und somit für einen reibungslosen Ablauf der Sitzung sorgen.

Sie können denselben Bildschirm auch über ortsferne Projektoren im Netzwerk projizieren.

☛ [EasyMP Multi PC Projection Bedienungsanleitung](#)

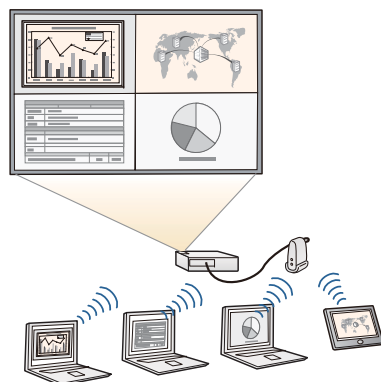

Sie können folgende Aktionen mit optionalen Geräten und Applikationen durchführen.

- Kabelloses Projizieren Ihres Computerbildschirms

Nach Installation des optionalen WLAN-Gerät können Sie einen Computerbildschirm über ein Netzwerk projizieren.

☛ "Installation des optionalen WLAN-Gerätes" [S.38](#)



- Einfaches Verbinden mit einem Computer per Quick Wireless

Durch einfaches Verbinden des optionalen Quick Wireless Connection USB Key mit einem Computer können Sie automatisch Netzwerkeinstellungen für eine WLAN-Verbindung durchführen und den Computerbildschirm projizieren (nur Windows).

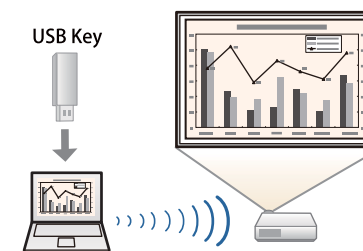

- Projektion von Bildern eines mobilen Gerätes über ein Netzwerk

Wenn Sie Epson iProjection auf Ihrem Smartphone oder Tablet-Gerät installiert haben, können Sie Daten drahtlos von diesem Gerät projizieren. Sie können Epson iProjection kostenlos aus dem App Store oder Google Play Store herunterladen. Jegliche Gebühren, die bei der Übertragung vom App Store oder von Google Play anfallen, obliegen dem Kunden.



Interaktive Funktionen (Easy Interactive Function) (nur EB-536Wi)

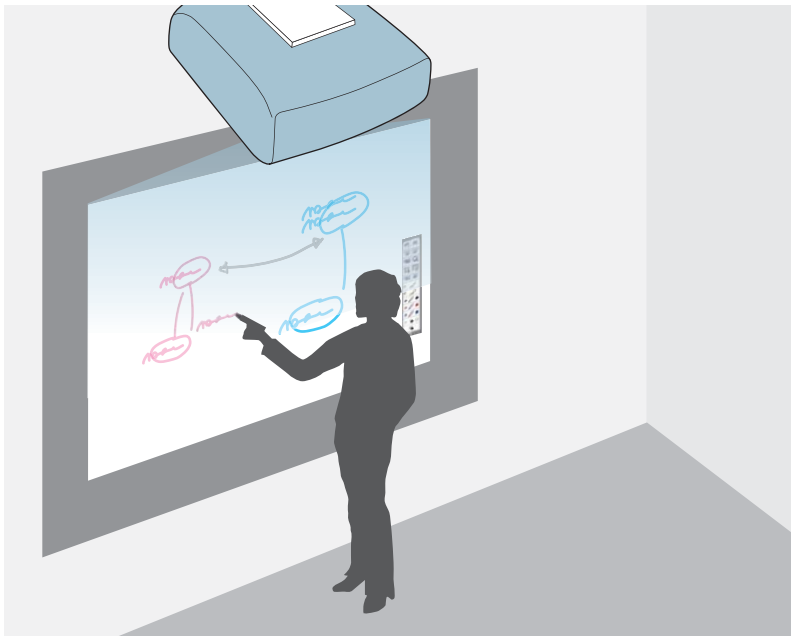

Sie können mit dem interaktiven Stift folgende Aktionen ausführen.

- Verwendung der Projektionsfläche als Whiteboard
 - Zeichnen auf dem von einem Computer projizierten Inhalt
 - Bedienung eines Computers über die Projektionsfläche
 - Bedienung des Projektors über die Projektionsfläche
 - Auswahl von Geräten an der Projektionsfläche, die mittels mitgelieferter EasyMP Multi PC Projection mit dem Netzwerk verbunden wurden
 - Verwendung der interaktiven Funktionen über ein Netzwerk mittels mitgelieferter EasyMP Network Projection oder optionalem Quick Wireless
- ☛ "Verwendung der interaktiven Funktionen (nur EB-536Wi)" [S.63](#)

Die aktuell in dieser Anleitung verwendeten Abbildungen gelten für EB-536Wi.

Front/Oberseite

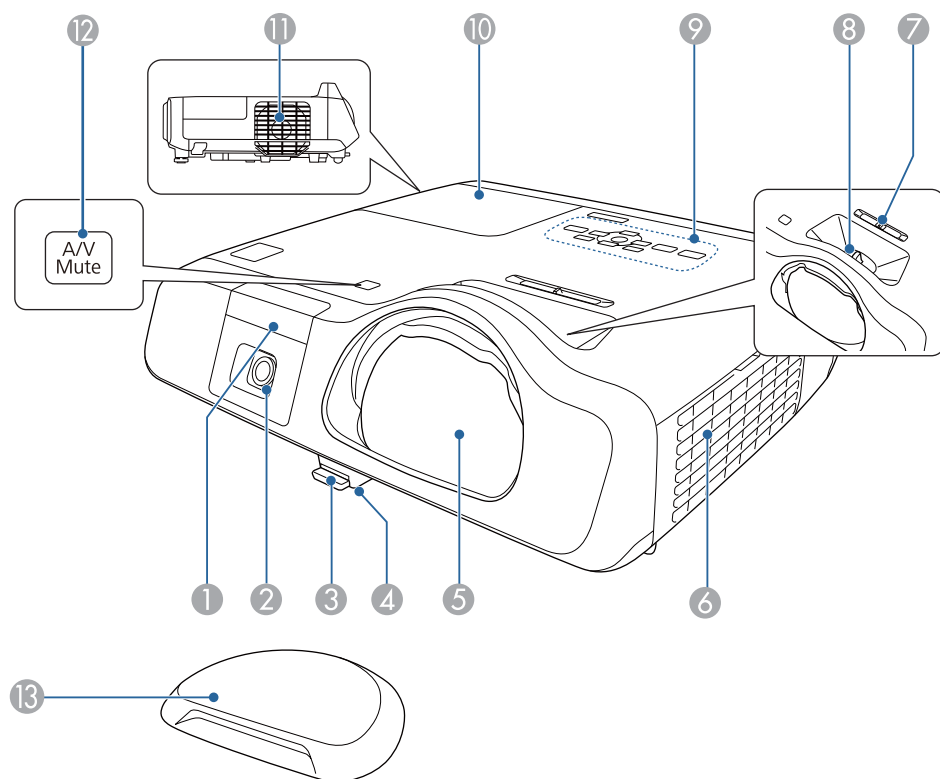





Bezeichnung	Funktion
① Fernst.-Empfänger	Empfängt die Signale der Fernbedienung.
② Empfänger für Easy Interactive Function (nur EB-536Wi)	Empfängt die Signale vom interaktiven Stift. ☛ "Verwendung der interaktiven Funktionen (nur EB-536Wi)" S.63

Bezeichnung	Funktion
③ Hebel zur Fußjustage	Drücken Sie den Hebel zur Fußjustage, um den einstellbaren vorderen Fuß auszufahren oder einzuziehen. ☛ "Einstellen der Bildposition" S.57
④ Einstellbarer vorderer Fuß	Wenn Sie den Projektor auf einer Fläche, wie z. B. einen Schreibtisch, aufstellen, stellen Sie die Position des projizierten Bildes durch Herausziehen des Fußes ein. ☛ "Einstellen der Bildposition" S.57
⑤ Projektionsobjektiv	Projiziert Bilder.
⑥ Ansaugöffnung (Luftfilter)	Saugt die Luft zur inneren Kühlung des Projektors an. ☛ "Reinigung des Luftfilters" S.175 ☛ "Austausch des Luftfilters" S.181
⑦ Horizontal keystone adjuster (nur EB-536Wi)	Korrigiert horizontale Verzerrungen im Projektionsbild. ☛ "Manuelle Korrektur" S.53
⑧ Fokusring	Stellt den Bildfokus ein. ☛ "Fokuskorrektur" S.57
⑨ Bedienfeld	Dient zur Bedienung des Projektors. ☛ "Bedienfeld" S.16
⑩ Lampenabdeckung	Öffnen Sie diese Abdeckung zum Ersetzen der Projektionslampe. ☛ "Wechseln der Lampe" S.178

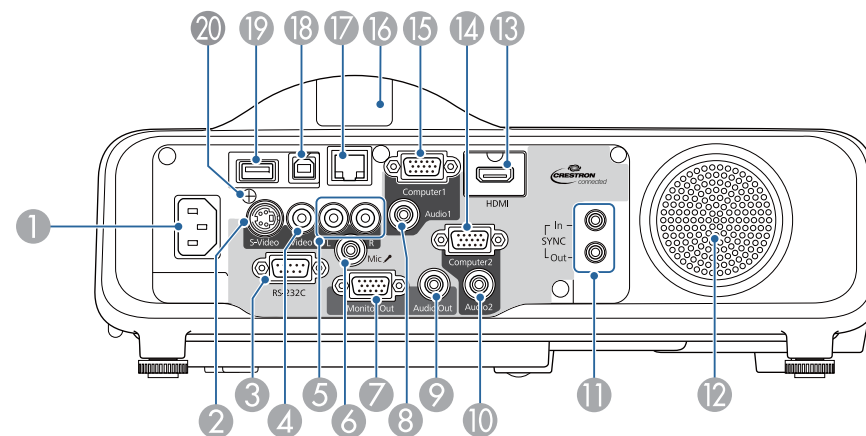
Bezeichnung	Funktion
11 Luftaustritt	Aus dem Luftaustritt strömt die zur internen Kühlung des Projektors verwendete Luft. <div style="border: 1px solid black; padding: 5px; margin: 10px 0;"> <p>⚠️ Warnung</p> <p>Blicken Sie nicht in die Belüftungsöffnungen. Sollte die Lampe explodieren, können Gase entweichen und kleine Glassplitter entstehen, die Verletzungen verursachen können. Wenden Sie sich an einen Arzt, falls Glassplitter inhaliert werden oder in Augen oder Mund gelangen.</p> </div> <div style="border: 1px solid black; padding: 5px; margin: 10px 0;"> <p>⚠️ Achtung</p> <p>Halten Sie Ihr Gesicht oder Ihre Hände während der Projektion vom Luftaustritt fern, und stellen Sie keine Gegenstände, die sich durch Wärme verziehen oder in anderer Weise durch Wärme beeinträchtigt werden können, in die Nähe des Luftaustritts.</p> </div>
12 [A/V Mute]-Taste	<ul style="list-style-type: none"> Zum Ein- und Ausschalten des Tons oder des Bildes.  "Zeitweises Ausblenden von Bild und Ton (A/V Stummschalten)" S.96 Halten Sie die Taste zur Durchführung der automatischen Stiftkalibrierung etwa drei Sekunden lang gedrückt (nur EB-536Wi).
13 Objektivabdeckung	Installieren Sie sie bei Verwendung des Projektors zum Schutz des Objektivs vor Schäden und Verschmutzungen.

Rückseite



Bezeichnung	Funktion
1 Netzbuchse	Dient für den Anschluss des Netzkabels an den Projektor.  "Einschalten des Projektors" S.44
2 S-Video-Anschluss	Für S-Videosignale von Videoquellen.
3 RS-232C-Anschluss	Wird das Gerät von einem Computer aus gesteuert, schließen Sie den Computer mit einem RS-232C-Kabel an. Diese Buchse dient Kontrollzwecken und sollte normalerweise nicht verwendet werden.  "ESC/VP21 Befehle" S.112
4 Video-Anschluss	Gibt Composite-Video-Signale von Videoquellen ein.
5 Audio-L/R-Anschluss	Audioeingang für Audiosignale von Geräten, die an den S-Video- oder den Video-Anschluss angeschlossen sind.
6 Mic-Anschluss	Audioeingang für das Mikrofonsignal.  "Anschließen eines Mikrofons" S.34

Bezeichnung	Funktion
7 Monitor Out-Anschluss	Gibt analoge RGB-Signale, die am Computer1-Anschluss anliegen, an den externen Monitor aus. Signale, die an anderen Anschlüssen anliegen, oder Videokomponenten-Signale, können nicht ausgegeben werden.
8 Audio1-Anschluss	Audioeingang für Audiosignale von Geräten, die an den Computer1-Anschluss angeschlossen sind.
9 Audio Out-Anschluss	Gibt den Ton vom aktuellen Projektionsbild über einen externen Lautsprecher aus.
10 Audio2-Anschluss	Audioeingang für Audiosignale von Geräten, die an den Computer2-Anschluss angeschlossen sind.
11 SYNC IN/OUT-Anschluss (nur EB-536Wi)	Wenn mehrere Projektoren in demselben Raum installiert werden und die Interaktiv-Funktion eingesetzt wird, verbinden Sie Projektoren über das optionale Fernbedienungs-Kabelset (ELPKC28). Easy Interactive Pen-Bedienungsvorgänge werden bei Verbindung stabilisiert. ☛ "Verbindung mehrerer Projektoren (nur EB-536Wi)" S.41
12 Lautsprecher	Gibt Audiosignale wieder.
13 HDMI-Anschluss	Eingabe der Videosignale von den mit HDMI kompatiblen Videogeräten und Computern. Dieser Projektor ist mit HDCP kompatibel. ☛ "Anschließen von Bildquellen" S.30
14 Computer2-Anschluss	Für den Eingang von Bildsignalen von einem Computer und Component-Video-Signalen von anderen Videoquellen.
15 Computer1-Anschluss	
16 Fernst.-Empfänger	Empfängt die Signale der Fernbedienung.
17 LAN-Anschluss	Für den Anschluss an ein Netzwerk über ein LAN-Kabel.

Bezeichnung	Funktion
18 USB-B-Anschluss	<ul style="list-style-type: none"> Dient zum Anschließen des Projektors an einen Computer per USB-Kabel und projiziert Bilder vom Computer. ☛ "Projektion mit USB Display" S.48 Stellt zur Nutzung der Funktion „Kabellose Maus“ per USB-Kabel eine Verbindung zwischen Projektor und Computer her. ☛ "Verwenden der Fernbedienung als Mauszeiger (Kabellose Maus)" S.99 Wenn Sie die Maus mittels Easy Interactive Pen bedienen, verbinden Sie diesen zunächst über das mitgelieferte USB-Kabel mit dem Computer (nur EB-536Wi). ☛ "Steuerung eines Computers von einer Projektionsfläche aus (Computer-Interaktions-Modus)" S.67
19 USB-A-Anschluss	<ul style="list-style-type: none"> Dient zum Anschluss eines USB-Speichergeräts oder einer Digitalkamera und projiziert Bilder mit PC Free. ☛ "Projektion von auf einem USB-Speichergerät abgelegten Bildern (PC Free)" S.90 Dient dem Anschluss für die optionale Dokumentenkamera. Schließen Sie das optionale WLAN-Gerät an. ☛ "Installation des optionalen WLAN-Gerätes" S.38 Dient zum Anschließen des optionalen Quick Wireless Connection USB Key. ☛ "Installation des optionalen Quick Wireless Connection USB Key" S.39
20 WLAN-Gerät-Befestigungsschraube	Diese Schraube dient zur Befestigung der Abdeckung des WLAN-Geräts.

Unterseite

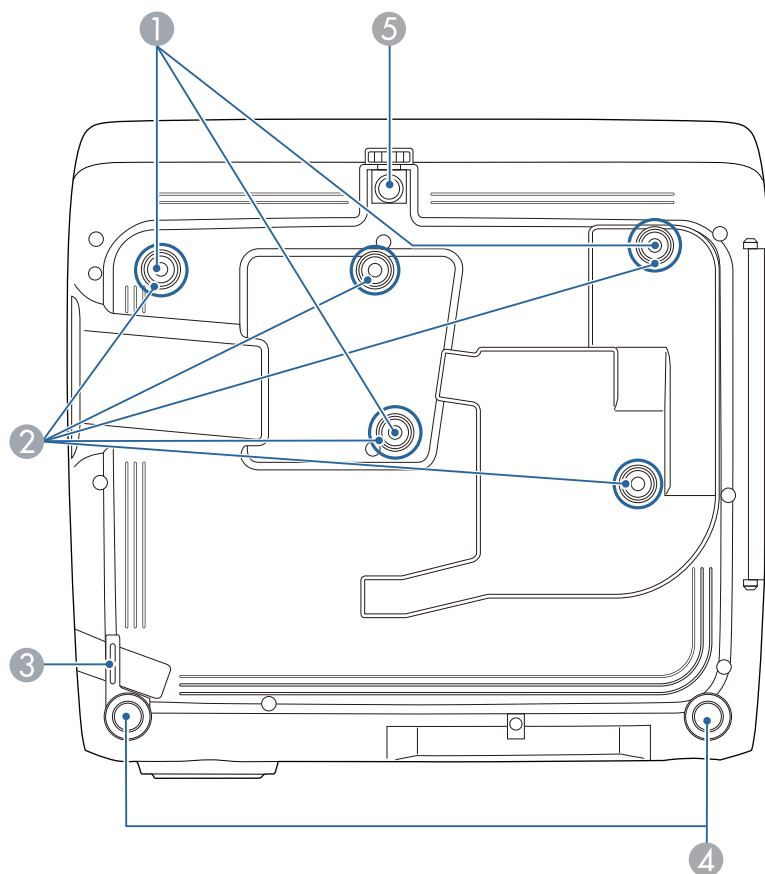

Bezeichnung	Funktion
1 Befestigungspunkte für die Deckenhalterung (Dreipunkt)	Befestigen Sie an dieser Stelle die Deckenhalterung, wenn Sie den Projektor an die Decke hängen möchten. ☛ "Aufstellung des Projektors" S.25 ☛ "Sonderzubehör" S.184

Bezeichnung	Funktion
2 Befestigungspunkte für die Wandhalterung (fünf Punkte)	Befestigen Sie bei einer Wandmontage die optionale Wandhalterung. ☛ "Sonderzubehör" S.184
3 Anschlussstelle für ein Sicherheitskabel	Führen Sie ein handelsübliches Kabelschloss durch die Öse und schließen Sie es ab. ☛ "Anbringen des Kabelschlosses" S.107
4 Hintere Füße	Bei Aufstellung des Projektors auf einer Fläche, wie z. B. einem Schreibtisch, können Sie die Füße zur Einstellung der horizontalen Neigung herein- oder herausdrehen. ☛ "Anpassung der horizontalen Neigung" S.57
5 Einstellbarer vorderer Fuß	Wenn Sie den Projektor auf einer Fläche, wie z. B. einen Schreibtisch, aufstellen, stellen Sie die Position des projizierten Bildes durch Herausziehen des Fußes ein. ☛ "Einstellen der Bildposition" S.57

Bedienfeld

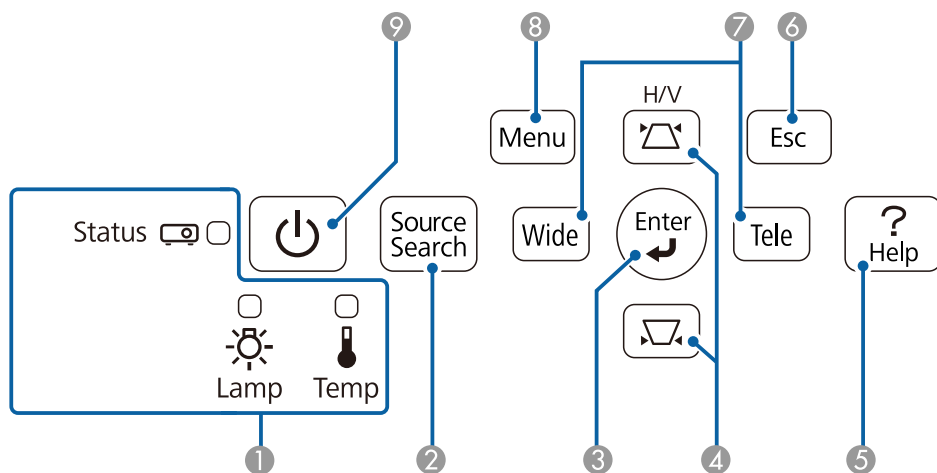



Bezeichnung	Funktion
1 Indikatoren	Zeigen den Projektorstatus mit Farben und durch Leuchten oder Blinken an. ☛ "Ablesen der Anzeigen" S.154
2 [Source Search]-Taste	Schaltet zu dem Bild des Eingangs, an dem ein Videosignal anliegt. ☛ "Automatische Erkennung von Eingangssignalen und Ändern des projizierten Bildes (Quellsuche)" S.46
3 [Enter]-Taste [↵]	<ul style="list-style-type: none"> Bei Anzeige des Konfiguration oder Hilfe-Bildschirms wird die aktuelle Auswahl bestätigt und eingegeben und der nachfolgende Bildschirm angezeigt. Wird auf diese Schaltfläche während der Projektion von analogen RGB-Signalen des Computer1- oder Computer2-Anschlusses geklickt, können die Optionen Tracking, Sync. und Position automatisch optimiert werden.

Bezeichnung	Funktion
4 [△][▽]-Tasten	<ul style="list-style-type: none"> Durchführen der Trapezkorrektur. ☛ "H/V-Keystone" S.53 Wenn diese Tasten während der Anzeige des Konfiguration oder des Hilfe-Bildschirms gedrückt werden, können sie zur Auswahl von Menüelementen und zur Einstellung von Werten verwendet werden. ☛ "Verwendung des Konfiguration" S.120 ☛ "Verwendung der Hilfe" S.152
5 [Help]-Taste	Zum Ein- und Ausblenden des Hilfe-Bildschirms, der bei Problemen Lösungsvorschläge anzeigt. ☛ "Verwendung der Hilfe" S.152
6 [Esc]-Taste	<ul style="list-style-type: none"> Beendet die gegenwärtig verwendete Funktion. Wenn diese Taste während der Anzeige des Konfiguration gedrückt wird, wird die vorherige Menüebene angezeigt. ☛ "Verwendung des Konfiguration" S.120
7 [Tele]/[Wide]-Tasten	<ul style="list-style-type: none"> Zur Anpassung der Größe der Projektionsfläche. Drücken Sie auf die [Tele]-Taste, um die Projektionsfläche zu verkleinern, und auf die [Wide]-Taste, um die Projektionsfläche zu vergrößern. Korrigiert die Keystone-Verzerrung in horizontaler Richtung, wenn der Keystone-Bildschirm angezeigt wird. ☛ "H/V-Keystone" S.53 Wenn diese Tasten während der Anzeige des Konfiguration oder des Hilfe-Bildschirms gedrückt werden, können sie zur Auswahl von Menüelementen und zur Einstellung von Werten verwendet werden. ☛ "Verwendung des Konfiguration" S.120 ☛ "Verwendung der Hilfe" S.152
8 [Menu]-Taste	Zum Aufrufen und Schließen des Konfiguration. ☛ "Verwendung des Konfiguration" S.120
9 [Power]-Taste [⏻]	Ein- oder Ausschalten des Projektors. ☛ "Einschalten des Projektors" S.44

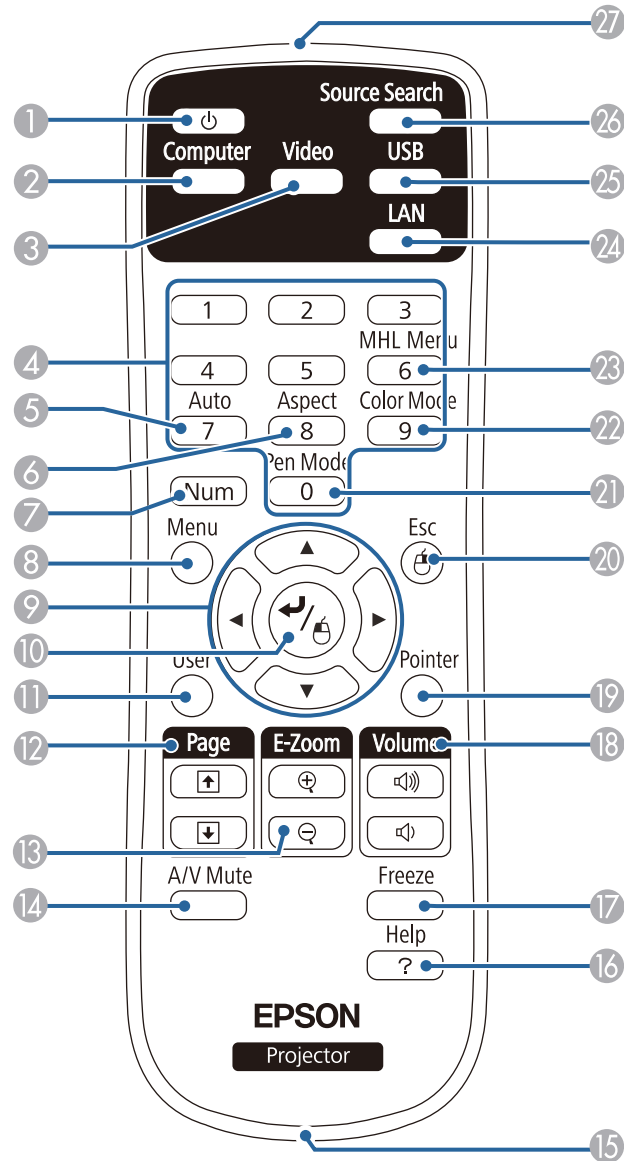
Fernbedienung



Bezeichnung	Funktion
① [Power]-Taste [⏻]	Ein- oder Ausschalten des Projektors. ☛ "Einschalten des Projektors" S.44
② [Computer]-Taste	Bei jedem Drücken dieser Taste lässt sich der Eingang der Bildwiedergabe zwischen dem Computer1- und dem Computer2-Anschluss hin- und herschalten.
③ [Video]-Taste	Bei jeder Betätigung der Taste wechselt das Bild zwischen den Anschlüssen S-Video, Video und HDMI.
④ Numerische Tasten	<ul style="list-style-type: none"> • Dienen zur Eingabe des Kennworts. ☛ "Einstellen von Kennwortschutz" S.104 • Verwenden Sie diese Tasten, um im Konfiguration Zahlen in den Netzwerk-Einstellungen einzugeben.
⑤ [Auto]-Taste	Wenn Sie diese Taste beim Projizieren analoger RGB-Signale vom Computer1-Anschluss oder Computer2-Anschluss drücken, können Sie Tracking, Sync. und Position automatisch optimieren.
⑥ [Aspect]-Taste	Mit jedem Drücken wird das Bildformat gewechselt. ☛ "Ändern des Bildformats des projizierten Bilds" S.59
⑦ [Num]-Taste	Halten Sie diese Taste gedrückt, und geben Sie anhand der Zahlentasten Kennwörter und Nummern ein. ☛ "Einstellen von Kennwortschutz" S.104
⑧ [Menu]-Taste	Zum Aufrufen und Schließen des Konfiguration. ☛ "Verwendung des Konfiguration" S.120

Bezeichnung	Funktion
9  Tasten	<ul style="list-style-type: none"> • Während der Anzeige des Konfigurationsmenüs oder eines Hilfe-Bildschirms lassen sich durch Drücken dieser Tasten Menüpunkte und Einstellungswerte auswählen. <ul style="list-style-type: none"> ☛ "Verwendung des Konfiguration" S.120 • Bei der Projektion mittels PC Free wird durch Drücken dieser Tasten das vorherige/nächste Bild angezeigt, das Bild gedreht usw. <ul style="list-style-type: none"> ☛ "Projektion von auf einem USB-Speichergerät abgelegten Bildern (PC Free)" S.90 • Bei Verwendung der Funktion Kabellose Maus bewegt sich der Mauszeiger entsprechend den Richtungstasten. <ul style="list-style-type: none"> ☛ "Verwenden der Fernbedienung als Mauszeiger (Kabellose Maus)" S.99
10 [Enter]-Taste 	<ul style="list-style-type: none"> • Bei Anzeige des Konfiguration oder Hilfe-Bildschirms wird die aktuelle Auswahl bestätigt und eingegeben und der nachfolgende Bildschirm angezeigt. <ul style="list-style-type: none"> ☛ "Verwendung des Konfiguration" S.120 • Dient bei Verwendung der Funktion Kabellose Maus als linke Maustaste. <ul style="list-style-type: none"> ☛ "Verwenden der Fernbedienung als Mauszeiger (Kabellose Maus)" S.99
11 [User]-Taste	<p>Wählen Sie einen häufig genutzten Menüpunkt aus dem Konfiguration-Menü aus und weisen Sie ihn dieser Taste zu. Durch Drücken der [User]-Taste wird der Bildschirm für die Auswahl/Einstellung des zugewiesenen Menüpunktes angezeigt, mit dem Sie Einstellungen per einfachem Tastendruck vornehmen können.</p> <p>☛ "Menü Einstellung" S.126</p> <p>Die folgenden Menüelemente sind standardmäßig zugewiesen.</p> <ul style="list-style-type: none"> • Bei EB-536Wi: Autom. Kalibrierung • Bei EB-535W/EB-525W/EB-530/EB-520: Leistungsaufnahme

Bezeichnung	Funktion
12 [Page]-Tasten 	<p>Blättert durch die Seiten in Dateien, z. B. in PowerPoint-Dateien bei Verwendung der folgenden Projektionsverfahren.</p> <ul style="list-style-type: none"> • Bei Verwendung der Funktion Kabellose Maus <ul style="list-style-type: none"> ☛ "Verwenden der Fernbedienung als Mauszeiger (Kabellose Maus)" S.99 • Bei Verwendung des USB Display <ul style="list-style-type: none"> ☛ "Projektion mit USB Display" S.48 • Bei Anschluss mit einem Netzwerk <p>Beim Projizieren von Bildern per PC Free können Sie durch Drücken dieser Tasten den vorherigen/nächsten Bildschirm anzeigen.</p>
13 [E-Zoom]-Taste 	<p>Vergrößert oder verkleinert das Bild ohne Änderung der Projektionsfläche.</p> <p>☛ "Vergrößern von Bildausschnitten (E-Zoom)" S.98</p>
14 [A/V Mute]-Taste	<ul style="list-style-type: none"> • Zum Ein- und Ausschalten des Tons oder des Bildes. <ul style="list-style-type: none"> ☛ "Zeitweises Ausblenden von Bild und Ton (A/V Stummschalten)" S.96 • Sie können den Projektion auf folgende Weise ändern, indem Sie die Taste etwa fünf Sekunden lang drücken. <p>Front ↔ Front/Umgedreht</p> <p>Rück ↔ Rück/Umgedreht</p>
15 Öse zur Befestigung des Tragebands	<p>Zum Anbringen eines handelsüblichen Tragebands an der Fernbedienung.</p>
16 [Help]-Taste	<p>Zum Ein- und Ausblenden des Hilfe-Bildschirms, der bei Problemen Lösungsvorschläge anzeigt.</p> <p>☛ "Verwendung der Hilfe" S.152</p>
17 [Freeze]-Taste	<p>Die Standbildfunktion wird aktiviert oder deaktiviert.</p> <p>☛ "Einfrieren des Bildes (Einfrieren)" S.96</p>
18 [Volume]-Taste 	<p>[<] Vermindert die Lautstärke.</p> <p>[>] Erhöht die Lautstärke.</p> <p>☛ "Anpassung der Lautstärke" S.58</p>

Bezeichnung	Funktion
19 [Pointer]-Taste	Zeigt den Bildschirmzeiger an. ☞ "Zeigerfunktion (Zeiger)" S.97
20 [Esc]-Taste	<ul style="list-style-type: none"> • Beendet die gegenwärtig verwendete Funktion. • Wenn die Taste während der Anzeige des Konfiguration gedrückt wird, wird die vorherige Menüebene angezeigt. ☞ "Verwendung des Konfiguration" S.120 • Dient bei Verwendung der Funktion Kabellose Maus als rechte Maustaste. ☞ "Verwenden der Fernbedienung als Mauszeiger (Kabellose Maus)" S.99
21 [Pen Mode]-Taste	(Nur bei EB-536Wi verfügbar) Wechselt zwischen Computersteuerung oder Zeichnen mit Hilfe des interaktiven Stifts. ☞ "Verwendung der interaktiven Funktionen (nur EB-536Wi)" S.63
22 [Color Mode]-Taste	Mit jedem Drücken wird der Farbmodus gewechselt. ☞ "Einstellung der Projektionsqualität (Auswahl des Farbmodus)" S.58
23 [MHL Menu]-Taste	Bei diesem Gerät nicht verfügbar.
24 [LAN]-Taste	Wechselt zum Bild des angeschlossenen Netzwerkgerätes.
25 [USB]-Taste	Bei jedem Tastendruck wird zwischen folgenden Bildern gewechselt: <ul style="list-style-type: none"> • USB Display • Bilder des Geräts, das am USB-A-Anschluss angeschlossen ist
26 [Source Search]-Taste	Schaltet zu dem Bild des Eingangs, an dem ein Videosignal anliegt. ☞ "Automatische Erkennung von Eingangssignalen und Ändern des projizierten Bildes (Quellensuche)" S.46

Bezeichnung	Funktion
27 Infrarotsender der Fernbedienung	Ausgang von Infrarotsignalen der Fernbedienung.

Ersetzen der Batterien für die Fernbedienung

Wenn die Fernbedienung nach einiger Zeit die Befehle verzögert oder überhaupt nicht mehr ausführt, sind die Batterien möglicherweise leer. Ist dies der Fall, ersetzen Sie die Batterien durch neue. Halten Sie zwei Mangan- oder Alkalibatterien der Größe AA bereit. Verwenden Sie ausschließlich Alkali- oder Manganbatterien der Größe AA.

Achtung

Bitte lesen Sie vor dem Umgang mit den Batterien die folgende Anleitung.

 [Sicherheitsanweisungen](#)

- 1** Nehmen Sie den Batteriefachdeckel ab.

Indem Sie die Lasche herunterdrücken, können Sie den Batteriefachdeckel abnehmen.

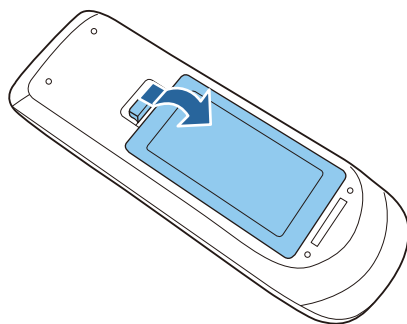

- 2** Ersetzen Sie die alte Batterie durch eine neue.
Schieben Sie die Batterien mit dem Minuspol voraus ein.

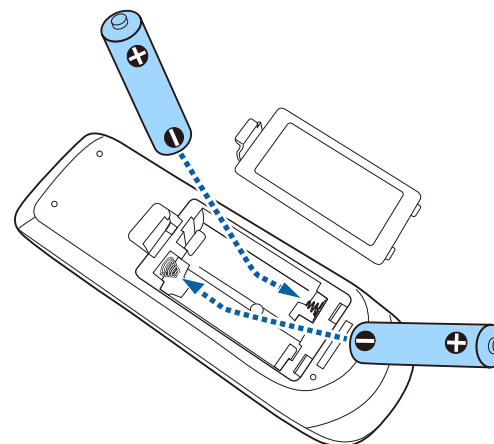

Achtung

Kontrollieren Sie die Polaritätszeichen (+) und (-) im Batteriefach, damit Sie die Batterien richtig einsetzen können.

Werden die Batterien nicht ordnungsgemäß verwendet, könnten sie explodieren bzw. auslaufen und einen Brand, Verletzungen oder Beschädigungen des Produkts verursachen.

- 3** Bringen Sie den Batteriefachdeckel wieder an.
Drücken Sie den Batteriefachdeckel auf die Öffnung, bis er einrastet.

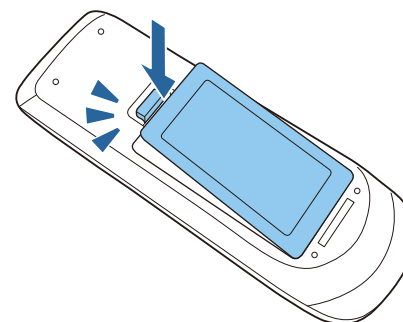

Reichweite der Fernbedienung

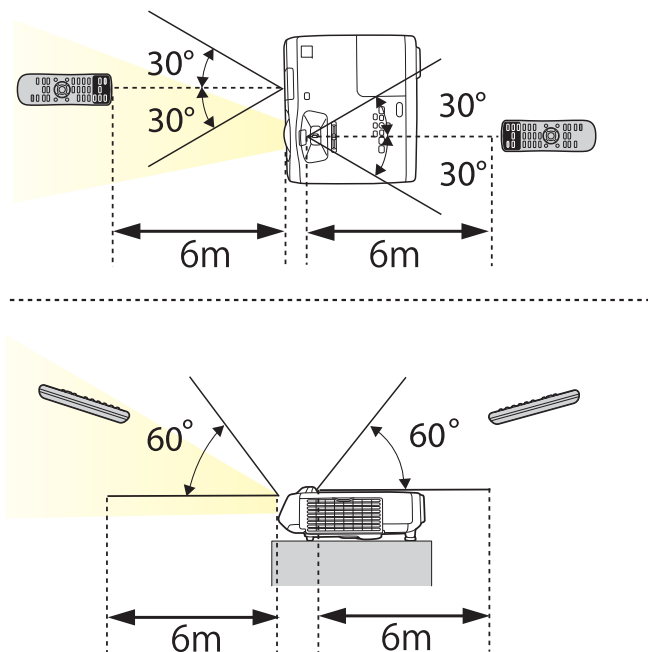

Easy Interactive Pen (nur EB-536Wi)

Es gibt zwei Arten von interaktiven Stiften mit unterschiedlich gefärbten Unterteilen. Sie können keine interaktiven Stifte mit gleich gefärbten Unterteilen gleichzeitig verwenden.

☛ "Sonderzubehör" [S.184](#)

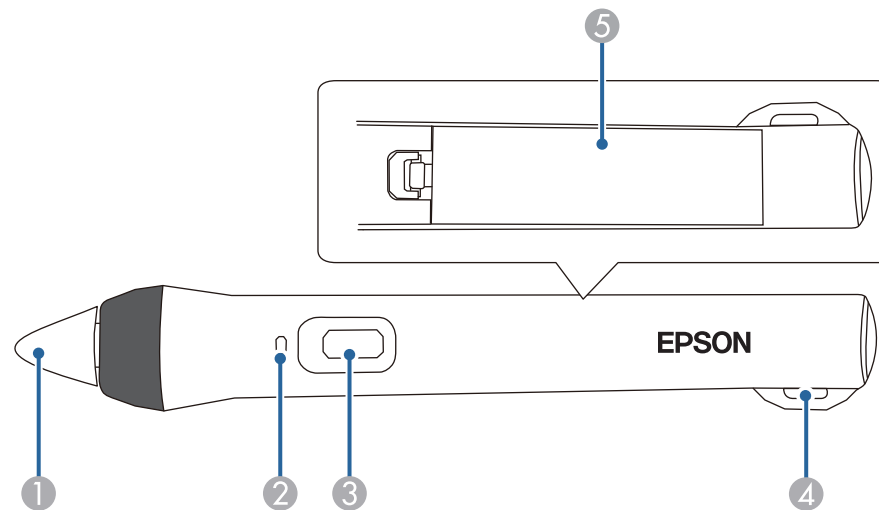

Bezeichnung	Funktion
① Stiftspitze	<ul style="list-style-type: none"> • Schalten Sie den interaktiven Stift ein. Es dauert etwa eine Sekunde, bis der interaktive Stift nach dem Einschalten betriebsbereit ist. • Halten Sie den Stift nah an das projizierte Bild und drücken Sie ihn zur Benutzung. ☛ "Verwendung der interaktiven Funktionen (nur EB-536Wi)" S.63 ☛ "Sonderzubehör" S.184
② Batterieleuchte	<p>Drücken Sie die Taste an der Seite des Stifts zur Anzeige der verbleibenden Batterieleistung.</p> <ul style="list-style-type: none"> • Wenn die Batterie aufgeladen ist, leuchtet die Anzeige grün, bis Sie die Taste loslassen. • Wenn die Batterie erschöpft ist, blinkt die Anzeige grün, bis Sie die Taste loslassen. • Die Anzeige leuchtet nicht, wenn die Batterie leer ist. Wechseln Sie die Batterien. ☛ "Austauschen der Batterie für den interaktiven Stift" S.22

Bezeichnung	Funktion
3 Taste	Schalten Sie den interaktiven Stift ein. Es dauert etwa eine Sekunde, bis der interaktive Stift nach dem Einschalten betriebsbereit ist.
4 Befestigung für optionale Schlaufe oder Band	Zum Anbringen eines handelsüblichen Tragebands.
5 Batteriefachabdeckung	Öffnen Sie diese Abdeckung, wenn Sie die Batterie austauschen.  "Austauschen der Batterie für den interaktiven Stift" S.22



Der interaktive Stift schaltet sich nach 20-minütiger Inaktivität automatisch ab.

Sie können den Stift wieder benutzen, indem Sie ihn durch Tippen auf die Stiftspitze oder durch Drücken der seitlichen Taste einschalten.

Austauschen der Batterie für den interaktiven Stift

Wenn Sie die Taste drücken, leuchtet oder blinkt die Batterieanzeige am interaktiven Stift. Die Anzeige leuchtet oder blinkt nicht, wenn die Batterie leer ist. Wenn die Anzeige nicht mehr leuchtet oder blinkt, tauschen Sie die Batterie aus. Verwenden Sie einen der folgenden Batterietypen. Sie können keine anderen aufladbaren Batterien verwenden.

- Manganbatterien der Größe AA
 - Alkali-Manganbatterien der Größe AA
 - eneloop®*(HR-3UTG/HR-3UTGA/HR-3UTGB/BK-3MCC)
- * eneloop® ist eine eingetragene Marke der Panasonic Group.

Achtung

Bitte lesen Sie vor dem Umgang mit den Batterien die folgende Anleitung.

 [Sicherheitsanweisungen](#)

- 1 Nehmen Sie den Batteriefachdeckel ab.
Indem Sie die Lasche herunterdrücken, können Sie den Batteriefachdeckel abnehmen.

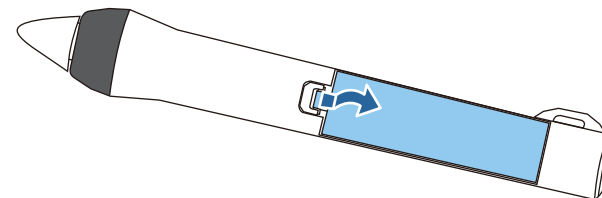

- 2 Ersetzen Sie die alte Batterie durch eine neue.
Schieben Sie die Batterie mit dem Minuspol voraus ein.

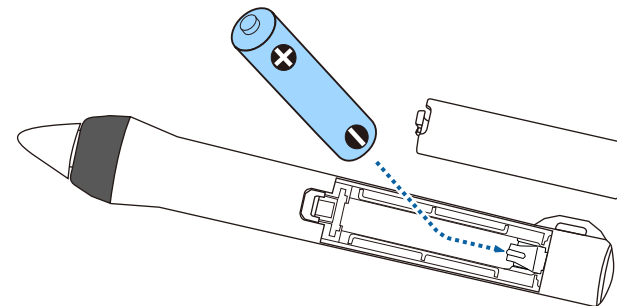

Achtung

Kontrollieren Sie die Polaritätszeichen (+) und (-) im Batteriefach, damit Sie die Batterie richtig einsetzen können.

Werden die Batterien nicht ordnungsgemäß verwendet, könnten sie explodieren bzw. auslaufen und einen Brand, Verletzungen oder Beschädigungen des Produkts verursachen.

- 3** Bringen Sie den Batteriefachdeckel wieder an.
Drücken Sie den Batteriefachdeckel auf die Öffnung, bis er einrastet.

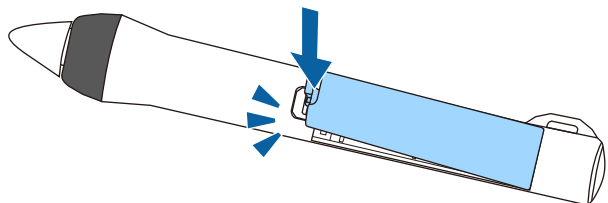

Austauschen der Spitze des interaktiven Stifts

Tauschen Sie die Spitze des interaktiven Stifts aus, wenn diese verschlissen ist.

☛ "Sonderzubehör" [S.184](#)

- 1** Drehen Sie die Spitze des Stiftes, um sie abzunehmen.

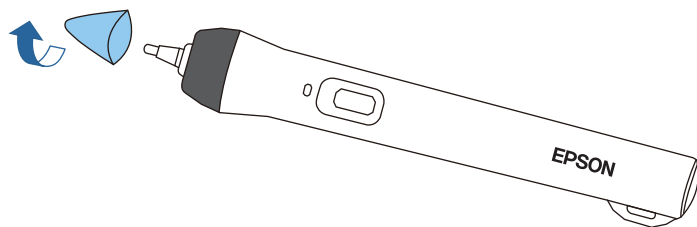

- 2** Drehen Sie die neue Spitze zum Anbringen fest.

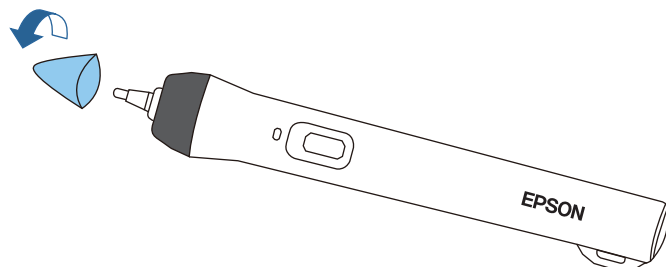



Vorbereitung des Projektors

In diesem Kapitel wird das Aufstellen des Projektors und der Verbindungsaufbau zu Projektionsquellen erläutert.

Aufstellung

Der Projektor unterstützt die folgenden vier unterschiedlichen Projektionsarten. Berücksichtigen Sie bei der Aufstellung des Projektors die räumlichen Bedingungen.

Schalten Sie den Projektor aus, wenn Sie ihn installieren oder die Installationsmethode ändern. Schalten Sie ihn nach Abschluss der Installation wieder ein.

- Projektion von einer Position vor der Leinwand. (Front-Projektion)

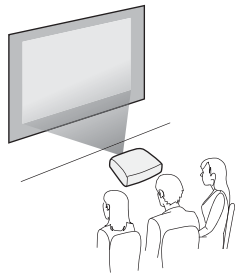

- Projektion von einer Position hinter einer durchscheinenden. (Rück-Projektion)

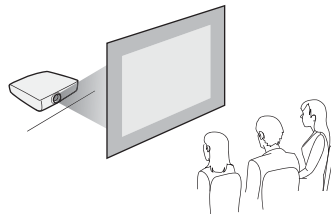

- Projektion von einer Position vor der Leinwand, wobei der Projektor an der Wand oder Decke befestigt ist. (Front/Decke-Projektion)

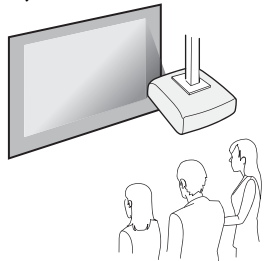

- Projektion von einer Position hinter einer lichtdurchlässigen Leinwand, wenn der Projektor an der Decke befestigt ist. (Rück/Decke-Projektion)

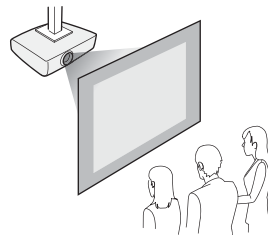

⚠️ Warnung

- Für die Wand- oder Deckenmontage ist ein spezielles Verfahren erforderlich. Eine Fehlmontage kann zum Herunterstürzen des Projektors und somit zu Schäden und Verletzungen führen.
- Wenn Sie an den Befestigungspunkte für die Wandhalterung oder die Befestigungspunkte für die Deckenhalterung Kleber verwenden, um ein Lösen der Schrauben zu verhindern, oder wenn Sie Schmiermittel, Öl o. Ä. am Projektor verwenden, kann das Gehäuse brechen und der Projektor herunterstürzen. Dies kann Verletzungen oder schwere Schäden am Projektor verursachen.
Verwenden Sie daher beim Installieren oder Anpassen der Halterung weder Klebmittel, um das Lösen der Schrauben zu verhindern, noch Schmiermittel, Öl o. Ä.
- Halten Sie die Lüftungsschlitze des Projektors frei. Werden diese versehentlich verdeckt, kann dies zu einer Überhitzung im Gerät führen und ein Brandrisiko darstellen.
- Verwenden Sie den Projektor nicht an Orten, an denen sich brennbare oder explosive Gase befinden. Der Projektor könnte aufgrund der hohen inneren Lampentemperatur Feuer fangen.

Achtung

Stellen Sie diesen Projektor nicht auf die Seite, um die Projektion auszuführen. Dies kann Fehlfunktionen verursachen.



- Wir empfehlen eine glatte, brettartige Leinwand ohne jegliche Unebenheiten. Falls die Projektionsfläche uneben ist, können Verzerrungen des Projektionsbildes auftreten.
- Verzerrungen im Projektionsbild können je nach Material der Leinwand und Installationsmethode auftreten.
- Verwenden Sie zur Befestigung des Projektors an der Wand oder Decke die richtigen Montagewerkzeuge.
☛ "Sonderzubehör" [S.184](#)
- Die standardmäßige Projektionseinstellung lautet **Front**. Sie können im Konfigurationsmenü von **Front** auf **Rück** wechseln.
☛ **Erweitert - Projektion** [S.128](#)
- Sie können den Projektion-Modus ändern, indem Sie die [A/V Mute]-Taste auf der Fernbedienung etwa fünf Sekunden lang gedrückt halten.

Front ↔ Front/Decke

Rück ↔ Rück/Decke

- Stellen Sie den Projektor auf eine gerade Fläche.
Ist der Projektor schief aufgestellt, neigt sich das Bild ebenfalls.

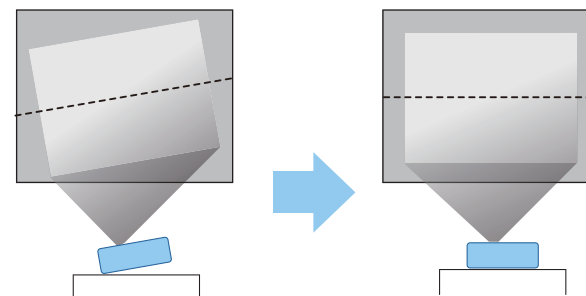

- Beachten Sie Folgendes, wenn der Projektor nicht parallel zur Leinwand aufgestellt werden kann.
☛ "Korrigierung von Keystone-Verzerrungen" [S.52](#)
- Beachten Sie Folgendes, wenn der Projektor nicht auf einer ebenen Fläche aufgestellt werden kann.
☛ "Anpassung der horizontalen Neigung" [S.57](#)
☛ "Korrigierung von Keystone-Verzerrungen" [S.52](#)

Aufstellung

Installieren Sie den Projektor folgendermaßen:

- Stellen Sie den Projektor parallel zur Leinwand auf.
Wenn der Projektor in einem Winkel zur Leinwand aufgestellt wird, können Keystone-Verzerrungen im projizierten Bild auftreten.

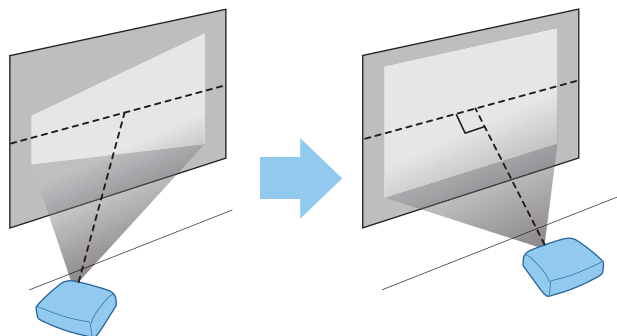

Bei Verwendung der interaktiven Funktionen (nur EB-536Wi)

Projizieren Sie bei Verwendung der interaktiven Funktionen von vorne auf die Leinwand. Setzen Sie den Projektion-Modus auf **Front** oder **Front/Decke**.

Installieren Sie den Projektor so, dass der Neigungswinkel $\pm 7^\circ$ vertikal und $\pm 5^\circ$ horizontal zur Projektionsfläche beträgt.

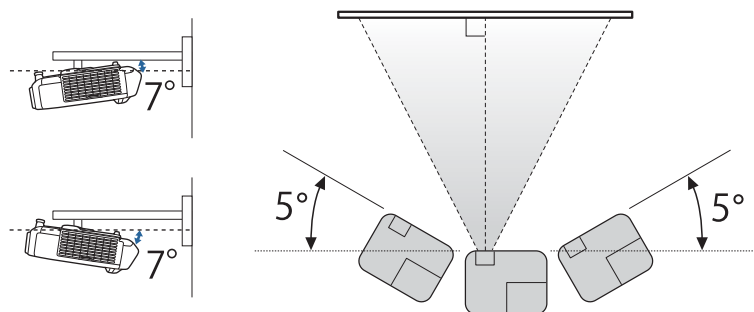

Achtung

Die interaktiven Funktionen arbeiten über Infrarotkommunikation. Beachten Sie folgende Punkte bei Installation des Projektors.

- Stellen Sie sicher, dass kein helles Kunstlicht oder Sonnenlicht auf den Empfänger für Easy Interactive Function, die Projektionsfläche, den Projektor selbst oder die Rückseite des Projektors fällt.
- Installieren Sie den Projektor nicht an einem Ort, an dem er direktem Sonnenlicht durch ein Fenster ausgesetzt ist. Dies kann Störungen der interaktiven Funktionen verursachen.
- Wenn sich auf dem Empfänger für Easy Interactive Function Staub befindet, kann sich dieser negativ auf die Infrarotkommunikation auswirken und Sie können die Funktion eventuell nicht normal benutzen. Reinigen Sie den Empfänger, falls er verschmutzt ist.
- Versehen Sie die Abdeckung des Empfängers für Easy Interactive Function nicht mit Farbe oder Aufklebern.
- Installieren Sie den Projektor so, dass sich der Empfänger für Easy Interactive Function nicht zu nah an Leuchtstofflampen befindet. Falls die Umgebung zu hell ist, arbeiten die interaktiven Funktionen möglicherweise nicht richtig.
- Nutzen Sie bei Verwendung der interaktiven Funktionen weder Infrarotfernbedienung noch -mikrofon in demselben Raum. Dies kann Fehlfunktionen des Easy Interactive Pen verursachen.
- Verwenden Sie in der Nähe des Projektors keine Geräte, die laute Geräusche verursachen, die rotierende Geräte oder Transformatoren. Möglicherweise können Sie die interaktiven Funktionen nicht nutzen.



- Installieren Sie das Gerät beim Einsatz der interaktiven Funktionen so, dass die projizierte Anzeige absolut rechteckig (ohne jede Verzerrung) ist.
- Wenn Sie die interaktiven Funktionen in einem Raum mit mehreren Projektoren verwenden, wird die Bedienung des Easy Interactive Pen möglicherweise instabil. Schließen Sie in diesem Fall das optionale Fernbedienungs-Kabelset (ELPKC28) an den Projektoren an und stellen Sie **Projektorsynchronis.** im Konfiguration-Menü auf **Verkabelt** ein.
 - ☛ "Verbindung mehrerer Projektoren (nur EB-536Wi)" [S.41](#)
 - ☛ **Erweitert - Easy Interactive Function - Allgemeines - Erweitert - Projektorsynchronis.** [S.131](#)

Bezeichnung, Position und Ausrichtung der Anschlüsse können je nach angeschlossener Quelle unterschiedlich sein.

Anschließen eines Computers

Um Bilder von einem Computer zu projizieren, schließen Sie den Computer auf eine der folgenden Weisen an.

1 Unter Verwendung des mitgelieferten oder optionalen Computerkabels

Schließen Sie den Ausgang der Computeranzeige an den Projektoranschluss Computer1 oder Computer2 an. Computer-Audiosignale können über den Projektorlautsprecher ausgegeben werden, wenn der Computer-Audioausgang an den Projektoranschluss Audio1 oder Audio2 mithilfe eines im Handel erhältlichen Audiokabels angeschlossen wird.

2 Beim Einsatz mitgelieferter oder handelsüblicher USB-Kabel

Schließen Sie den USB-Ausgang des Computers an den Projektoranschluss USB-B an. Audio vom Computer wird vom Projektor mit dem projizierten Bild ausgegeben.

3 Unter Verwendung eines handelsüblichen HDMI-Kabels

Schließen Sie den HDMI-Ausgang des Computers an den HDMI-Projektoranschluss an. Audio vom Computer wird vom Projektor mit dem projizierten Bild ausgegeben.

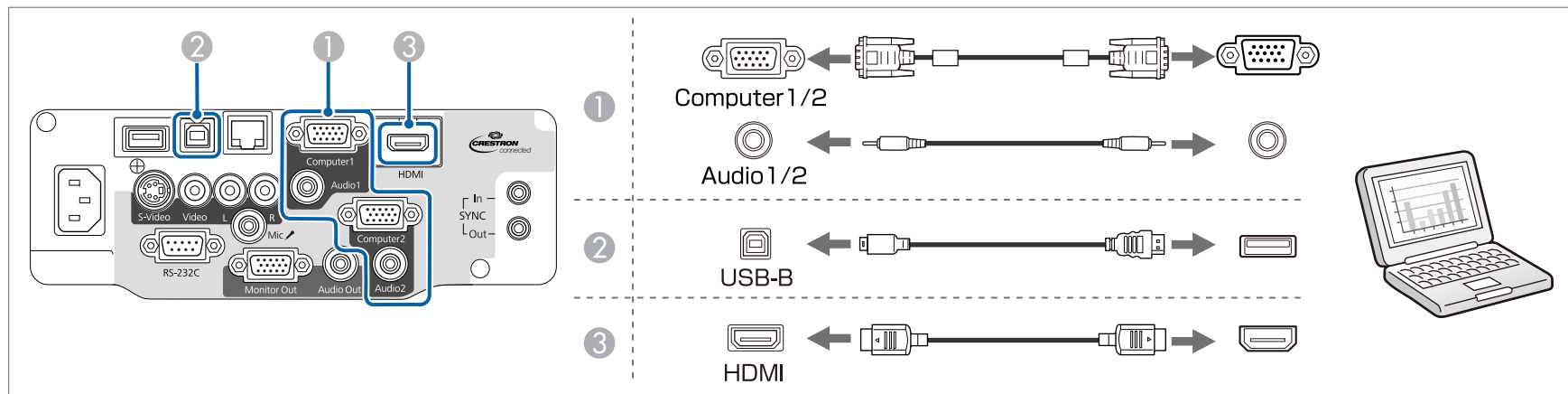



- Sie können auch den zur Audioeingabe verwendeten Port im Konfiguration-Menü festlegen.
 - ☛ **Erweitert - A/V-Einstellungen - Audioausgang** [S.128](#)
- Falls kein Ton ausgegeben wird, wenn ein HDMI-Kabel angeschlossen ist, verbinden Sie ein handelsübliches Audiokabel mit dem Audio-Eingang. Wählen Sie nach Anschluss des Kabels den Eingangsport, mit dem Sie verbunden sind, bei **HDMI-Audioausgang** aus dem Konfiguration-Menü.
 - ☛ **Erweitert - A/V-Einstellungen - HDMI-Audioausgang** [S.128](#)
- Sie können den Projektor mithilfe eines USB-Kabels an einen Computer anschließen, um Bilder von diesem zu projizieren. Diese Funktion heißt USB Display.
 - ☛ "Projektion mit USB Display" [S.48](#)

Anschließen von Bildquellen

Um Bilder von DVD-Playern, VHS-Video usw. zu projizieren, schließen Sie den Projektor auf eine der folgenden Weisen an.

1 Bei Verwendung eines handelsüblichen Video- oder S-Video-Kabels

Schließen Sie den Video-Ausgang an der Bildquelle an den Projektoranschluss Video an. Oder schließen Sie den S-Video-Ausgang an der Bildquelle an den Projektoranschluss S-Video an. Audiosignale können über den Projektorlautsprecher ausgegeben werden, wenn der Audioausgang an der Bildquelle an den Projektoranschluss Audio-L/R mithilfe eines im Handel erhältlichen Audiokabels angeschlossen wird.

2 Unter Anwendung des optionalen Component Videokabels

☛ "Sonderzubehör" S.184

Schließen Sie den Komponenten-Ausgang an der Bildquelle an den Projektoranschluss Computer1 oder Computer2 an. Audio kann über den Projektorlautsprecher ausgegeben werden, wenn der Audioausgang der Bildquelle über ein handelsübliches Audiokabel mit dem Anschluss Audio1 oder Audio2 des Projektors verbunden wird.

3 Unter Verwendung eines handelsüblichen HDMI-Kabels

Schließen Sie den HDMI-Anschluss an der Bildquelle an den Projektoranschluss HDMI an. Audio von der Bildquelle wird vom Projektor mit dem projizierten Bild ausgegeben.

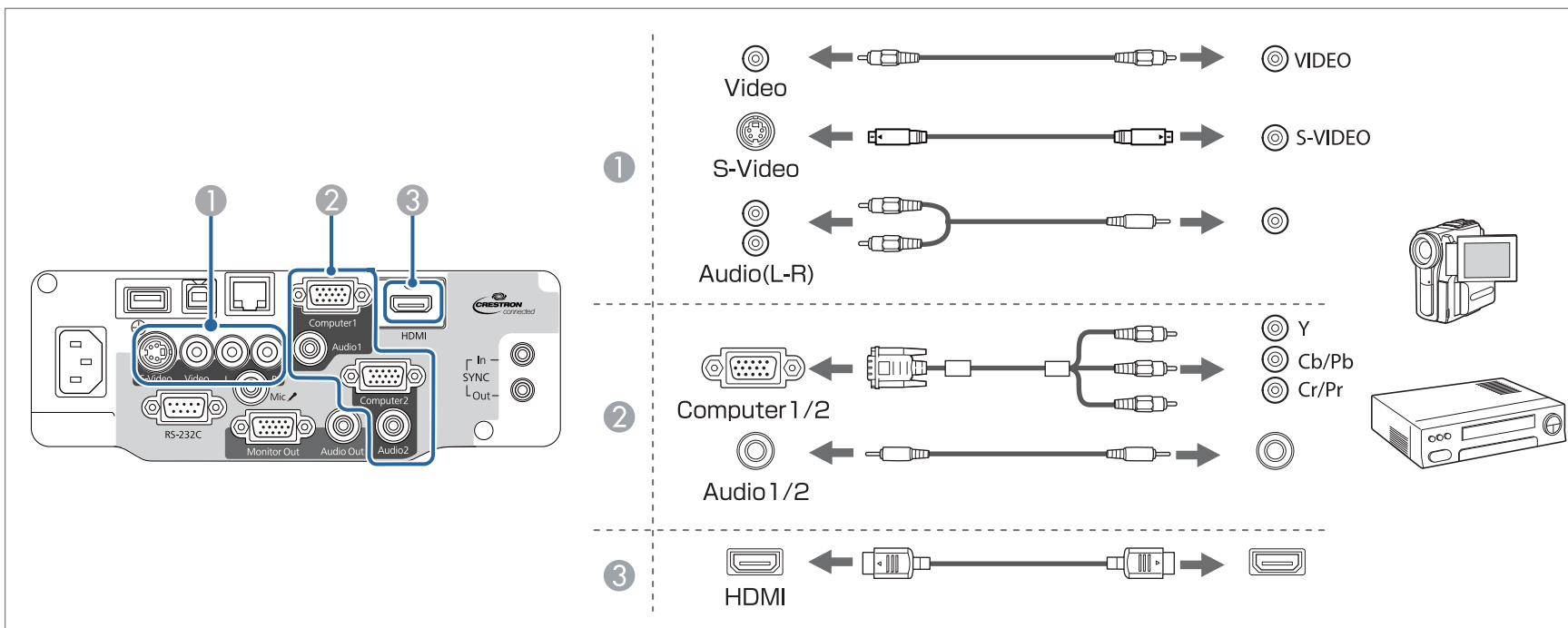

Achtung

- Schalten Sie das anzuschließende Gerät aus, bevor Sie es anschließen. Wenn die Bildquelle eingeschaltet ist, während Sie sie am Projektor anschließen, kann dies zu Fehlfunktionen führen.
- Wenn der Stecker eine andere Ausrichtung oder Form aufweist, versuchen Sie nicht, ihn mit Nachdruck in den Anschluss zu stecken. Dies kann zu Gerätebeschädigungen und Fehlfunktionen führen.



- Sie können auch den zur Audioeingabe verwendeten Port im Konfiguration-Menü festlegen.
 - ☛ **Erweitert - A/V-Einstellungen - Audioausgang S.128**
- Falls kein Ton ausgegeben wird, wenn ein HDMI-Kabel angeschlossen ist, verbinden Sie ein handelsübliches Audiokabel mit dem Audio-Eingang. Wählen Sie nach Anschluss des Kabels den Eingangsport, mit dem Sie verbunden sind, bei **HDMI-Audioausgang** aus dem Konfiguration-Menü.
 - ☛ **Erweitert - A/V-Einstellungen - HDMI-Audioausgang S.128**
- Wenn Ihre gewünschte Bildquelle einen Anschluss mit einer ungewöhnlichen Form aufweist, verwenden Sie das mit dem Gerät mitgelieferte oder ein als Sonderzubehör erhältliches Kabel für den Anschluss an den Projektoren.
- Wenn Sie ein handelsübliches Audiokabel (2RCA(L/R)/Stereo-Miniklinke) verwenden, achten Sie auf die Bezeichnung "No resistance" (Kein Widerstand).

Anschluss von USB-Geräten

Sie können Geräte, wie USB-Speichermedien, eine optionale Dokumentenkamera und USB-kompatible Festplatten sowie Digitalkameras anschließen. Schließen Sie das USB-Gerät mithilfe des mitgelieferten USB-Kabels am USB-A-Anschluss des Projektors an.

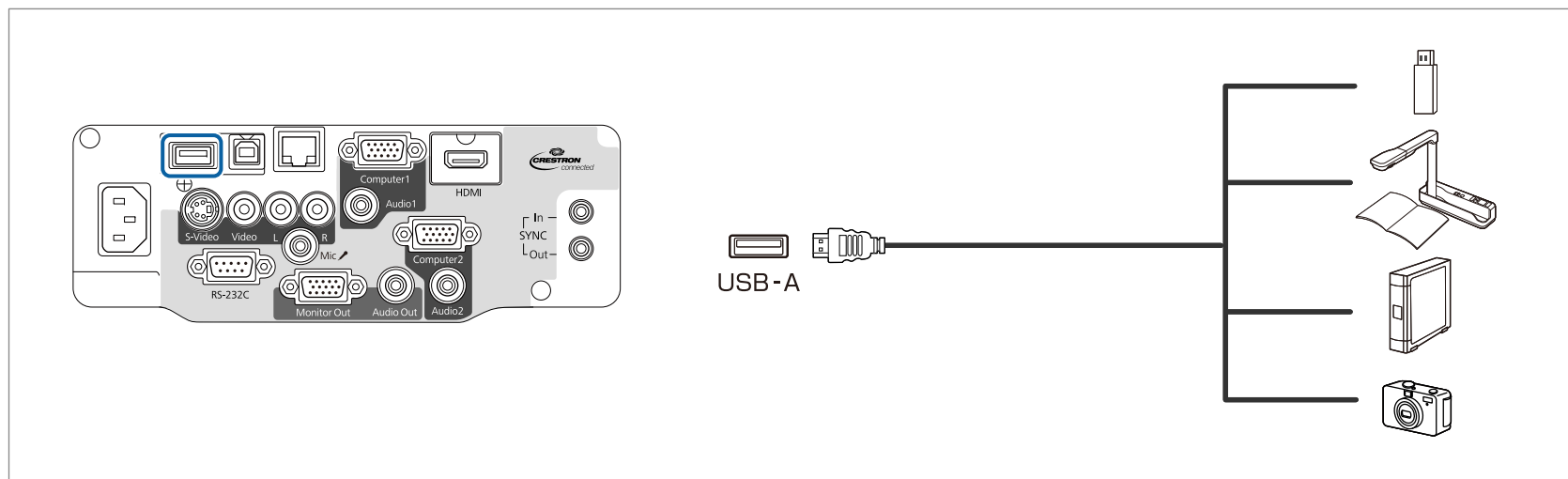

Mit angeschlossenem USB-Gerät können Sie Bilddateien von einem USB-Speichermedium oder einer Digitalkamera als PC Free projizieren.

☛ "Projektion von auf einem USB-Speichergerät abgelegten Bildern (PC Free)" [S.90](#)

Wird die Dokumentenkamera während der Projektion von einem anderen Bildeingang an den Projektor angeschlossen, drücken Sie die [USB]-Taste auf der Fernbedienung bzw. die [Source Search]-Taste auf dem Bedienfeld, um auf die Bildwiedergabe von der Dokumentenkamera umzuschalten.

☛ "Automatische Erkennung von Eingangssignalen und Ändern des projizierten Bildes (Quellensuche)" [S.46](#)



- Wenn Sie Bilder von einem USB-Gerät projizieren und ein Audioausgabegerät anschließen möchten, schließen Sie dieses an den Audio2-Anschluss an.
- Sie können auch den zur Audioeingabe verwendeten Port im Konfiguration-Menü festlegen.
- ☛ **Erweitert - A/V-Einstellungen - Audioausgang** [S.128](#)

Achtung

- Bei Verwendung eines USB-Hubs ist es möglich, dass die Bedienung nicht richtig ausgeführt wird. Geräte wie Digitalkameras und USB-Geräte sollten direkt am Projektor angeschlossen werden.
- Bei Anschluss und Verwendung einer USB-kompatiblen Festplatte muss das mit der Festplatte mitgelieferte Netzgerät angeschlossen werden.
- Nehmen Sie für den Anschluss einer Digitalkamera oder Festplatte das entsprechende mitgelieferte oder ein für das Gerät konzipiertes USB-Kabel.
- Verwenden Sie ein USB-Kabel von weniger als drei Metern Länge. Bei einer Länge von über 3 m, kann es sein, dass die PC Free nicht fehlerfrei funktioniert.

Entfernen von USB-Geräten

Nach beendeter Projektion, entfernen Sie die USB-Geräte vom Projektor. Bei Geräten wie Digitalkameras oder Festplatten sollten Sie zuvor die Stromversorgung ausschalten und das Gerät erst dann entfernen.

Anschließen eines Mikrofons

Mikrofonsignale können über den Projektorlautsprecher ausgegeben werden, wenn ein handelsübliches dynamisches Mikrofon angeschlossen wird.

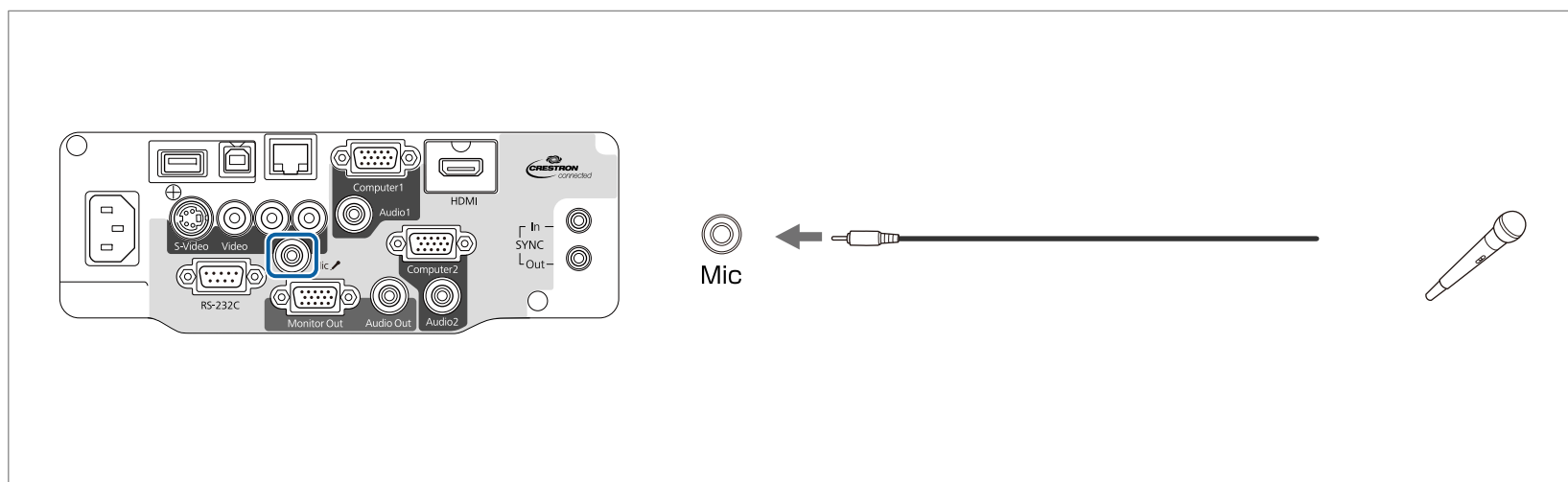

- Plug-in-Power wird nicht unterstützt.
- Passen Sie die **Mikrofonlautstärke** an, wenn die Audioausgabe des Mikrofons schwer zu hören ist oder wenn die Ausgabe zu laut ist und eine Übersteuerung verursacht.
 - ☛ **Einstellung - Mikrofonlautstärke** [S.126](#)
- Nehmen Sie die folgenden Einstellungen vor, um Mikrofonsignale auszugeben, wenn der Projektor ausgeschaltet ist.
 - Stellen Sie **Standby-Modus** auf **Kommunikat. ein**.
 - Stellen Sie **A/V-Ausgang** auf **Immer ein**.
 - ☛ **ECO - Standby-Modus** [S.142](#)
 - ☛ **Erweitert - A/V-Einstellungen - A/V-Ausgang** [S.128](#)

Anschließen von externen Geräten

Durch den Anschluss eines externen Monitors oder externer Lautsprecher können Bilder und Audiosignale ausgegeben werden.

① **Bei Ausgabe von Bildern an einen externen Monitor**

Schließen Sie den externen Monitor mithilfe seines mitgelieferten Kabels an den Projektoranschluss Monitor Out an.

② **Bei Ausgabe von Audiosignalen über einen externen Lautsprecher**

Schließen Sie den externen Lautsprecher mithilfe eines im Handel erhältlichen Audiokabels an den Projektoranschluss Audio Out an.

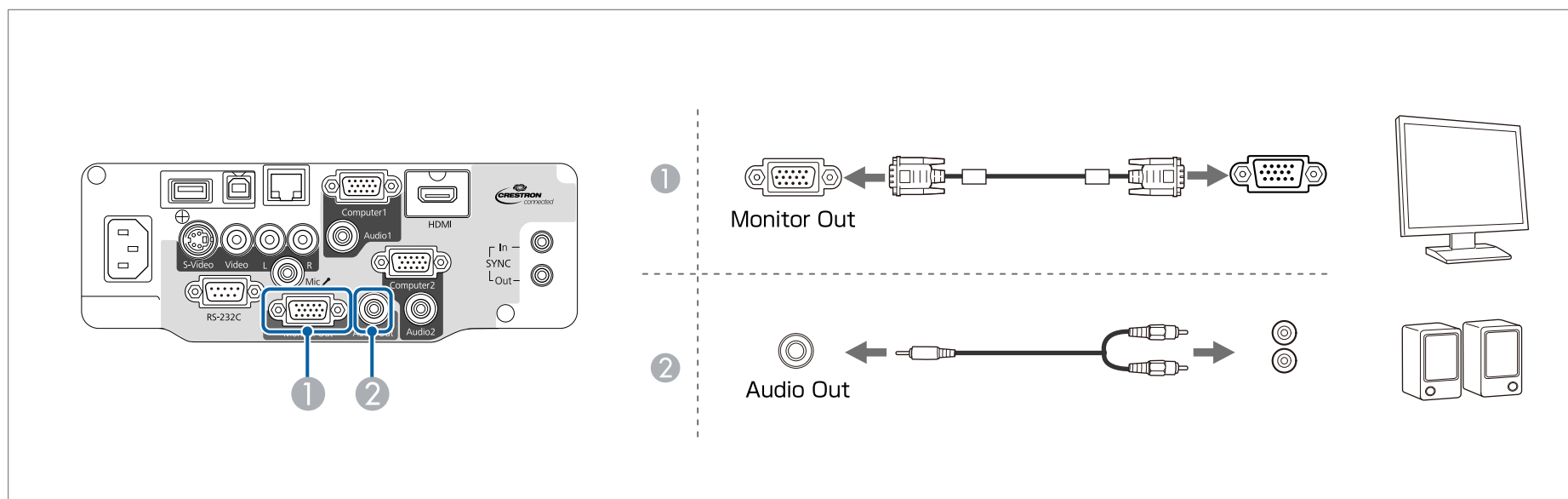



- Wenn **Standby-Modus** auf **Kommunikat. ein** eingestellt ist, können Sie folgende Aktionen selbst dann ausführen, wenn der Projektor ausgeschaltet ist (nur, wenn **A/V-Ausgang** auf **Immer** eingestellt ist).
 - Ausgabe von Bildern an einen externen Monitor
 - Audioausgabe (Audioeingabe von den Anschlüssen USB-A, USB-B oder LAN kann nicht ausgegeben werden)
- **ECO – Standby-Modus** [S.142](#)
- **Erweitert - A/V-Einstellungen - A/V-Ausgang** [S.128](#)
- Nur analoge RGB-Signale, die am Computer1-Anschluss anliegen, können an den externen Monitor ausgegeben werden. Signale, die an anderen Anschlüssen anliegen, oder Videokomponenten-Signale, können nicht ausgegeben werden.
- Einstellungsanzeigen für Funktionen wie Keystone, das Konfiguration-Modus oder Hilfe-Bildschirme werden nicht am externen Monitor angezeigt.
- Mit den interaktiven Funktionen gezeichnete Inhalte werden nicht an einem externen Monitor angezeigt (nur EB-536Wi). Über das mitgelieferte Easy Interactive Tools gezeichnete Inhalte können an einem externen Monitor angezeigt werden.
- Ist der Stecker des Audiokabels in den Audio Out-Anschluss eingesteckt, wird das Audiosignal nicht mehr über den eingebauten Lautsprecher des Projektors ausgegeben, sondern über ein externes Gerät.

Anschluss eines LAN-Kabels

Schließen Sie an den LAN-Projektoranschluss einen LAN-Ausgang eines Netzwerkhubs oder eines anderen Geräts mithilfe eines im Handel erhältlichen 100BASE-TX- oder 10BASE-T LAN-Kabels an.

Indem ein Computer über ein Netzwerk an den Projektor angeschlossen wird, können Sie Bilder projizieren und den Projektorstatus überprüfen.

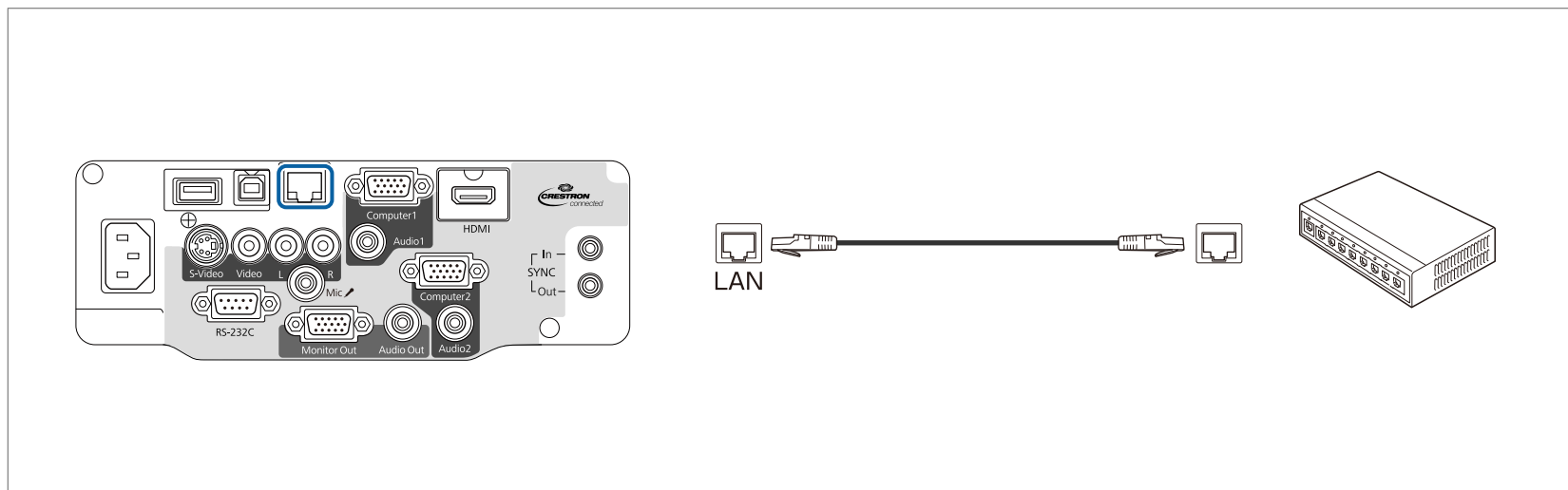

Um Fehlfunktionen vorzubeugen, verwenden Sie ein abgeschirmtes LAN-Kabel der Kategorie 5 oder höher.

Installation des optionalen WLAN-Gerätes

Nach Installation des optionalen WLAN-Gerät können Sie einen Computerbildschirm über ein Netzwerk projizieren.

Schließen Sie das WLAN-Gerät an den USB-A-Anschluss des Projektors an.



- Achten Sie beim Herstellen einer Netzwerkverbindung mit einem WLAN darauf, die Netzwerkeinstellungen im Menü Konfiguration vorzunehmen.
 - ☛ "Menü Wireless LAN" [S.135](#)
- Wenn Sie das WLAN-Gerät normalerweise installiert lassen, achten Sie bitte darauf, die mitgelieferte WLAN-Geräteabdeckung als Diebstahlschutz anzubringen.
- Achten Sie beim Transportieren des Projektors aus Sicherheitsgründen darauf, das WLAN-Gerät und die Abdeckung zu entfernen.

1 Verwenden Sie einen Kreuzschraubendreher, um die Schraube zu entfernen, mit der die WLAN-Geräteabdeckung befestigt ist.

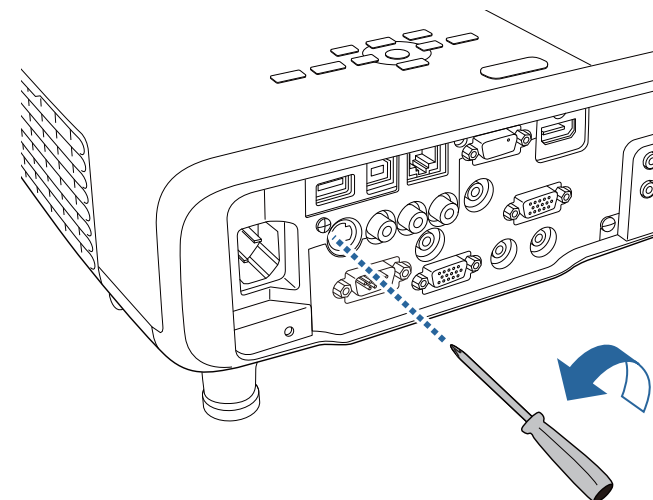

2 Schließen Sie das WLAN-Gerät an den USB-A-Anschluss an.

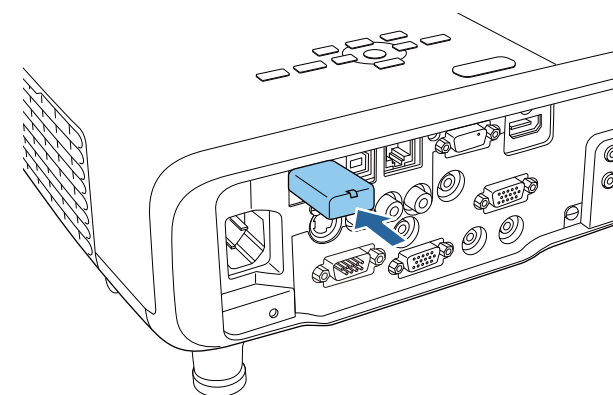

3 Bringen Sie die WLAN-Geräteabdeckung an und sichern Sie diese mit der Schraube.

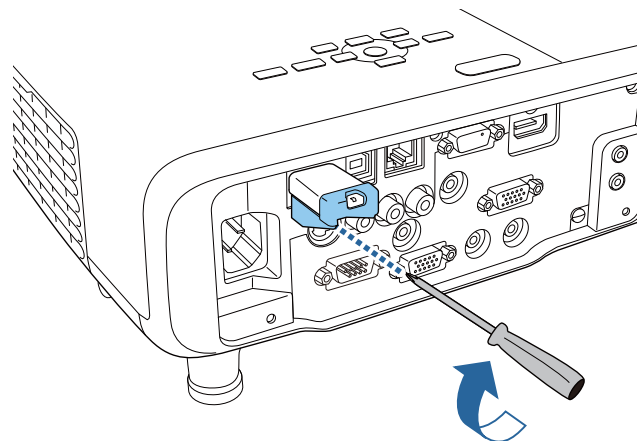

Installation des optionalen Quick Wireless Connection USB Key

Bei Installation des optionalen Quick Wireless Connection USB Key müssen Sie zuerst das WLAN-Gerät entfernen und dann den Quick Wireless Connection USB Key mit dem USB-A Anschluss verbinden.

- 1** Schalten Sie den Projektor ein und drücken Sie dann die [LAN]-Taste auf der Fernbedienung.
Der LAN-Standby-Bildschirm wird angezeigt.
- 2** Vergewissern Sie sich, dass die SSID und die IP-Adresse auf dem LAN-Standby-Bildschirm angezeigt werden, und entfernen Sie dann das WLAN-Gerät.
- 3** Schließen Sie den Quick Wireless Connection USB Key an den USB-A Anschluss an.

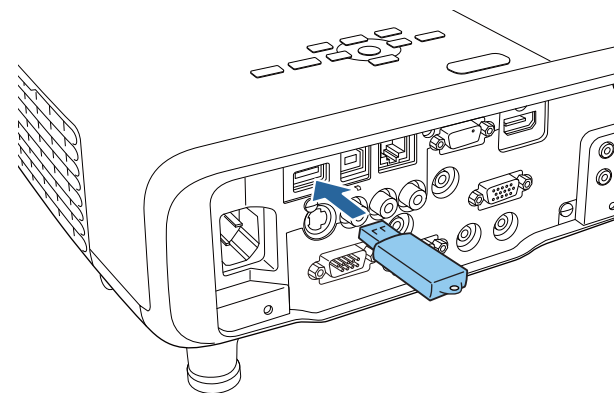

- 4** Wenn die Meldung "Aktualisierung der Netzwerkinformationen abgeschlossen. Entfernen Sie den Quick Wireless Connection USB Key." angezeigt wird, entfernen Sie den Quick Wireless Connection USB Key.
- 5** Installieren Sie das WLAN-Gerät wieder am Projektor.



- 6** Schließen Sie den Quick Wireless Connection USB Key an den verwendeten Computer an.

Ab hier gehen Sie bitte gemäß der mit dem Quick Wireless Connection USB Key mitgelieferten Bedienungsanleitung vor.

Verbindung mehrerer Projektoren (nur EB-536Wi)

Wenn die interaktiven Funktionen in demselben Raum wie mehrere Versionen des gleichen Projektors verwendet werden, müssen Sie das optionale Fernbedienungs-Kabelset (ELPKC28) an den SYNC-Port der einzelnen Projektoren anschließen. Die Bedienung des interaktiven Stifts wird durch Verbindung der Projektoren mittels Kabeln stabilisiert.

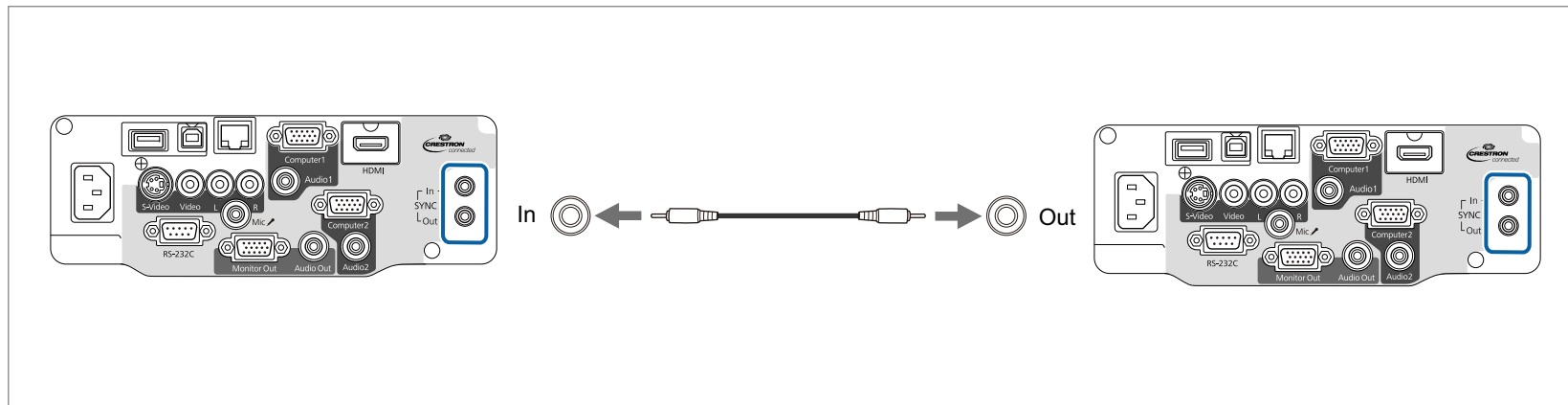

Der SYNC-Port hat einen Eingang und einen Ausgang. Wenn Sie ein Ende des Fernbedienungs-Kabelsets an einem Eingang anschließen, verbinden Sie das andere Ende mit einem Ausgang.

Nach Anschluss der Kabel stellen Sie **Projektorsynchronis.** im Konfiguration-Menü auf **Verkabelt** ein.

☛ **Erweitert - Easy Interactive Function - Allgemeines - Erweitert - Projektorsynchronis.** [S.131](#)



- Bei Verbindung von drei oder mehr Projektoren müssen Sie den ersten nicht mit dem letzten Projektor verbinden.

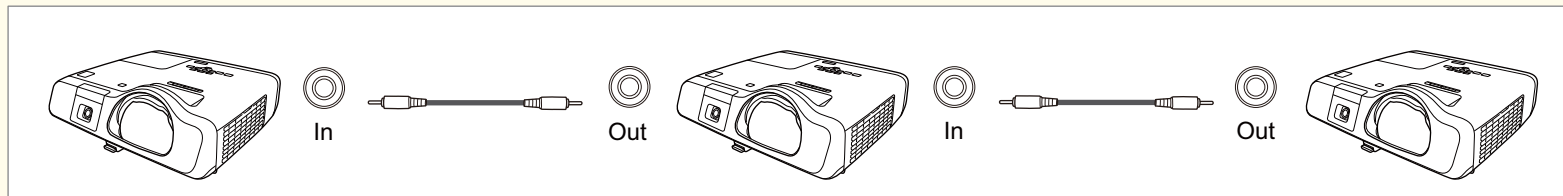

- Wenn der Projektor in demselben Raum wie ein Projektor, der keine Kabelverbindung unterstützt, verwendet wird, stellen Sie **Kabelsyncmodus** im Konfiguration-Menü auf **Modus 2** ein.
 - ☛ **Erweitert** - **Easy Interactive Function** - **Allgemeines** - **Erweitert** - **Kabelsyncmodus** [S.131](#)
- Falls Sie kein optionales Fernbedienungs-Kabelset haben, ändern Sie die **Projektorabstand**-Einstellung im Konfiguration-Menü.
 - ☛ **Erweitert** - **Easy Interactive Function** - **Allgemeines** - **Erweitert** - **Projektorabstand** [S.131](#)



Grundfunktionen

In diesem Kapitel wird die Projektion und Bildeinstellung erläutert.

Einschalten des Projektors

Verbinden Sie den Computer oder das Videogerät, den bzw. das Sie verwenden möchten, mit dem Projektor, bevor Sie den Projektor einschalten.

☛ "Anschließen von sonstiger Ausrüstung" [S.28](#)

1 Nehmen Sie den Objektivdeckel ab.

2 Schließen Sie den Projektor mit dem Netzkabel an eine Steckdose an.

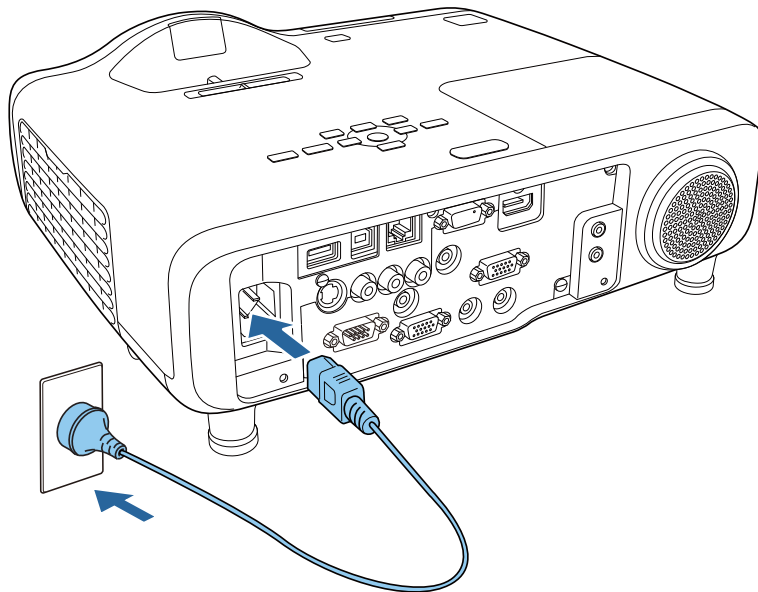

Die Betriebsanzeige des Projektors wird blau (Bereitschaftsmodus). Im Bereitschaftsmodus wird der Projektor mit Strom versorgt, ist jedoch nicht eingeschaltet.

3 Drücken Sie zum Einschalten des Projektors die [⏻]-Taste am Bedienfeld oder an der Fernbedienung.

Prüfen Sie, ob ein Signal ertönt und die Statusanzeige blau blinkt (Aufwärmstatus). Ist die Aufwärmphase abgeschlossen, hört die Statusanzeige auf zu blinken und leuchtet blau.

Versuchen Sie es mit einem der folgenden Schritte, falls das Bild nicht projiziert wird.

- Schalten Sie den angeschlossenen Computer oder das Videogerät ein.
- Ändern Sie die Bildschirmausgabe vom Computer bei Verwendung eines Notebooks.
- Legen Sie eine DVD oder andere Videomedien ein und drücken Sie die Wiedergabetaste (falls erforderlich).
- Drücken Sie zum Erkennen der Eingangsquellen die [Source Search]-Taste am Bedienfeld oder an der Fernbedienung.
 - ☛ "Automatische Erkennung von Eingangssignalen und Ändern des projizierten Bildes (Quellensuche)" [S.46](#)
- Drücken Sie die der Quelle entsprechende Taste an der Fernbedienung.
 - ☛ "Umschalten auf das Zielbild mit Hilfe der Fernbedienung" [S.47](#)

Warnung

- Blicken Sie während der Projektion nicht in das Projektorobjektiv. Dies kann Ihre Augen schädigen. Seien Sie besonders achtsam, wenn Kinder anwesend sind.
- Blockieren Sie das Licht des Projektors während der Projektion nicht mit der abnehmbaren Objektivabdeckung, mit Büchern und dergleichen. Falls das Licht des Projektors blockiert wird, kann sich die dem Licht ausgesetzte Stelle stark erhitzen, schmelzen, Feuer fangen und Brände verursachen. Zusätzlich kann sich das Objektiv durch reflektiertes Licht überhitzen, es kann zu Fehlfunktionen des Projektors kommen. Zum Stoppen der Projektion nutzen Sie die A/V Stummschalten-Funktion oder schalten den Projektor ab.
- Der Projektor nutzt eine Hochdruck-Quecksilberdampf Lampe als Lichtquelle. Falls die Lampe Vibrationen oder Erschütterungen ausgesetzt oder übermäßig lange verwendet wird, kann die Lampe bersten oder sich nicht mehr einschalten. Sollte die Lampe explodieren, können Gase entweichen und kleine Glassplitter entstehen, die Verletzungen verursachen können. Halten Sie sich unbedingt an die nachstehenden Anweisungen.
 - Die Lampe darf nicht beschädigt, auseinandergebaut oder irgendwelchen Stößen ausgesetzt werden.
 - Bringen Sie das Gesicht nicht nahe an den Projektor, während er verwendet wird.
 - Besondere Vorsicht ist geboten, wenn der Projektor an der Decke aufgehängt ist, weil beim Öffnen der Abdeckung Glassplitter herausfallen können. (Achten Sie deshalb beim Reinigen oder Ersetzen der Lampe besonders darauf, dass keine Glassplitter in die Augen oder den Mund gelangen.)
 Falls die Lampe bersten sollte, lüften Sie den Raum sofort gut durch. Wenden Sie sich unverzüglich an einen Arzt, falls Glassplitter eingeatmet wurden oder in Augen oder Mund gelangten.



- Wenn **Direkt Einschalten** im **Erweitert**-Menü auf **Ein** gesetzt wurde, schaltet sich der Projektor automatisch ein, sobald das Netzkabel angeschlossen wird. Bitte denken Sie daran, dass sich der Projektor bei eingestecktem Netzstecker auch bei wiederhergestellter Stromversorgung nach einem Stromausfall automatisch einschaltet.
 - ☛ **Erweitert - Betrieb - Direkt Einschalten S.128**
- Wenn **Auto-Einschalten** im **Erweitert**-Menü auf **Computer1** gesetzt wurde, schaltet sich das Gerät automatisch ein, sobald ein Bildsignal am Computer1-Eingangsanschluss des Projektors eingeht. (Nur wenn **Standby-Modus** im **ECO**-Menü auf **Kommunikat. ein** gesetzt wurde.)
 - ☛ **Erweitert - Betrieb - Auto-Einschalten S.128**

Ausschalten des Projektors



Schalten Sie dieses Produkt zur Verlängerung der Betriebslebenszeit bei Nichtbenutzung aus. Die Betriebslebenszeit der Lampe variiert je nach Konfiguration-Menüeinstellungen, Umgebungsbedingungen und Nutzung. Die Helligkeit verringert sich mit der Zeit.

1

Drücken Sie die [⏻]-Taste am Bedienfeld oder an der Fernbedienung.

Der Abschaltbestätigungsbildschirm wird angezeigt.

Möchten Sie den Projektor ausschalten?

Ja : Drücken Sie die  Taste
Nein : Drücken Sie eine andere Taste

- 2** Drücken Sie die Ein-/Austaste [⏻] noch einmal. (Drücken Sie zum Verlassen eine beliebige andere Taste.)

Nach zwei Signaltönen verschwindet das Projektionsbild und die Statusanzeige erlischt.



Da dieser Projektor keine Abkühlzeit erfordert, kann er direkt verstaut oder transportiert werden.

- 3** Ziehen Sie den Netzstecker.

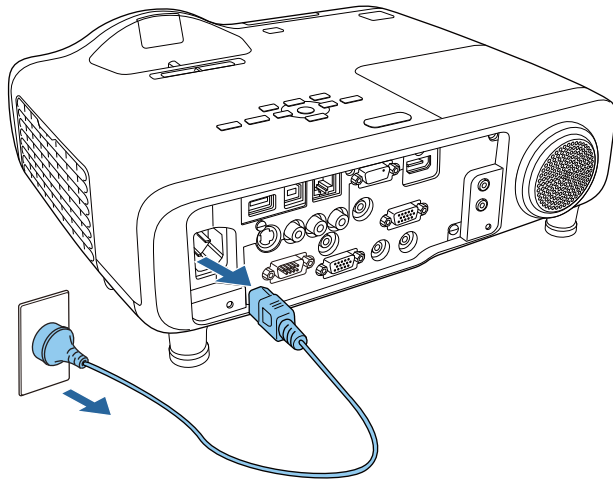

- 4** Befestigen Sie die Objektivabdeckung.

Automatische Erkennung von Eingangssignalen und Ändern des projizierten Bildes (Quellensuche)

Drücken Sie die [Source Search]-Taste, um Bilder von dem Anschluss zu projizieren, an dem zurzeit Bilddaten empfangen werden.

Unter Verwendung der Fernbedienung

Verwendung des Bedienfelds

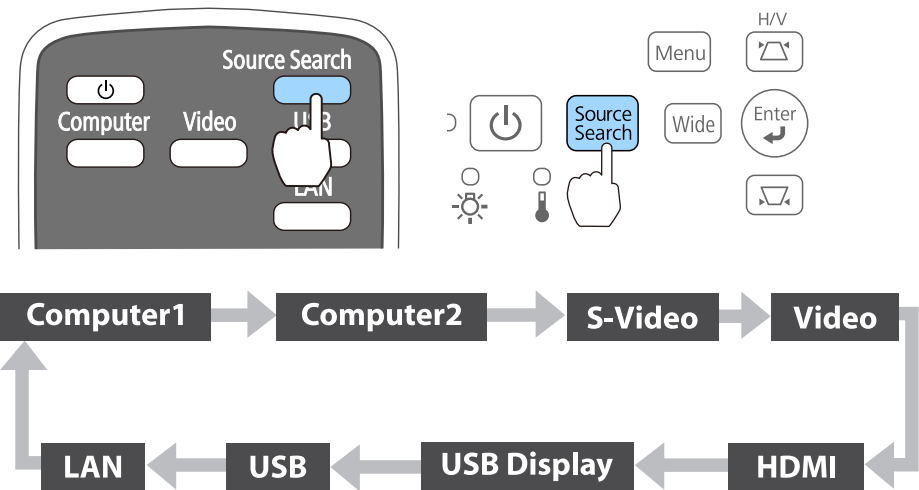

Wenn zwei oder mehr Bildquellen angeschlossen sind, drücken Sie die [Source Search]-Taste, bis das Zielbild projiziert wird.

Wenn Ihr Videogerät angeschlossen ist, starten Sie die Wiedergabe vor der Quellensuche.



- Sie können Einstellungen so vornehmen, dass Bilder beim nächsten Einschalten des Projektors von demselben Eingang projiziert werden.
 - Erweitert - Betrieb - Quellensuche bei Start S.128**
- Der folgende Bildschirm wird angezeigt, während kein Bildsignal anliegt.



Umschalten auf das Zielbild mit Hilfe der Fernbedienung

Mit der Fernbedienung können Sie direkt zum Zielbild umschalten, indem Sie folgende Tasten verwenden:

Fernbedienung

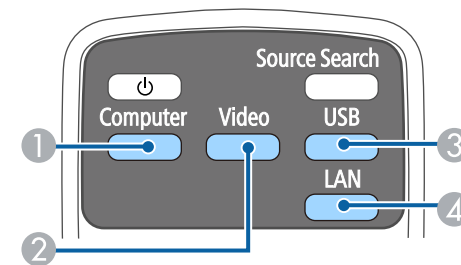

- Bei jedem Tastendruck wird zwischen den Bildern gewechselt, die von den folgenden Quellen eingegeben werden.
 - Computer1-Anschluss
 - Computer2-Anschluss
- Bei jedem Tastendruck wird zwischen den Bildern gewechselt, die von den folgenden Quellen eingegeben werden.
 - S-Video-Anschluss
 - Video-Anschluss
 - HDMI-Anschluss
- Bei jedem Tastendruck wird zwischen folgenden Bildern gewechselt:
 - USB Display
 - Bilder des Geräts, das am USB-A-Anschluss angeschlossen ist
- Wechselt zum Bild des angeschlossenen Netzwerkgerätes.

Projektion mit USB Display

Sie können den Projektor mit Hilfe des mitgelieferten oder eines im Handel erhältlichen USB-Kabels an einen Computer anschließen, um Bilder von diesem zu projizieren.

Sie können die Audiosignale des Computers mit dem projizierten Bild senden.

Setzen Sie bei Verwendung von EB-536Wi die Option **USB Type B** auf **USB Display/Easy Interactive Function** oder **Kabellose Maus/USB Display**, wenn Sie USB Display nutzen möchten.

☛ **Erweitert - USB Type B** [S.128](#)

Systemanforderungen

Unter Windows

Betriebssystem	Windows 2000*1	
	Windows XP	Professional 32 Bit Home Edition 32 Bit Tablet PC Edition 32 Bit
	Windows Vista	Ultimate 32 Bit Enterprise 32 Bit Business 32 Bit Home Premium 32 Bit Home Basic 32 Bit
	Windows 7	Ultimate 32/64 Bit Enterprise 32/64 Bit Professional 32/64 Bit Home Premium 32/64 Bit Home Basic 32 Bit Starter 32 Bit

	Windows 8	Windows 8 32/64 Bit Windows 8 Pro 32/64 Bit Windows 8 Enterprise 32/64 Bit
	Windows 8.1	Windows 8.1 32/64 Bit Windows 8.1 Pro 32/64 Bit Windows 8.1 Enterprise 32/64 Bit
CPU	Mobile Pentium III 1,2 GHz oder schneller Empfohlen: Pentium M 1,6 GHz oder schneller	
Arbeitsspeicher	256 MB oder mehr Empfohlen: 512 MB oder mehr	
Festplattenkapazität	20 MB oder mehr	
Anzeige	Auflösung von nicht weniger als 640 x 480 und nicht mehr als 1920 x 1200. Farbwiedergabe in 16-Bit-Farbdarstellung oder höher	

*1 Nur Service Pack 4

Unter OS X

Betriebssystem	Mac OS X 10.5.x 32 Bit Mac OS X 10.6.x 32/64 Bit OS X 10.7.x 32/64 Bit OS X 10.8.x OS X 10.9.x
CPU	Power PC G4 1 GHz oder schneller Empfohlen: Core Duo 1,83 GHz oder schneller
Arbeitsspeicher	512 MB oder mehr
Festplattenkapazität	20 MB oder mehr
Anzeige	Auflösung von nicht weniger als 640 x 480 und nicht mehr als 1680 x 1200. Farbwiedergabe in 16-Bit-Farbdarstellung oder höher

Erstmaliges Anschließen

Beim erstmaligen Anschließen des Projektors an den Computer mithilfe des USB-Kabels muss der Treiber installiert werden. Die Vorgehensweisen bei Windows und OS X sind unterschiedlich.



- Sie müssen den Treiber beim nächsten Verbindungsaufbau nicht erneut installieren.
- Ändern Sie die Eingangsquelle bei der Eingabe von Bildern aus mehreren Quellen zu USB Display.
- Bei Verwendung einer USB-Hub ist es möglich, dass die Verbindung nicht richtig funktioniert. Schließen Sie das USB-Kabel direkt an den Projektor an.
- Sie können bei Verwendung des USB Display die Optionseinstellungen nicht ändern.

Unter Windows

- 1 Schließen Sie den USB-Ausgang des Computers an den Projektoranschluss USB-B mithilfe des mitgelieferten oder eines im Handel erhältlichen USB-Kabels an.



Unter Windows 2000 oder Windows XP werden Sie möglicherweise mit einer Meldung zum Neustarten Ihres Computers aufgefordert. Wählen Sie **Nein**.

Unter Windows 2000

Doppelklicken Sie auf **Computer - EPSON PJ_UD - EMP_UDSE.EXE**.

Unter Windows XP

Die Treiberinstallation startet automatisch.

Unter Windows Vista/Windows 7/Windows 8/Windows 8.1

Klicken Sie bei Anzeige des Dialogfelds auf **EMP_UDSE.EXE**.

- 2 Klicken Sie auf **Akzeptieren**, wenn die Lizenzvereinbarung angezeigt wird.

- 3 Auf dem Computer befindliche Bilder werden projiziert.
Es kann eine Zeitverzögerung geben, bevor die Projektion der auf dem Computer befindlichen Bilder startet. Ändern Sie nichts an den Geräten, unterbrechen Sie nicht die USB-Kabelverbindung und schalten Sie nicht den Computer aus, bis die Bilder projiziert werden.

- 4 Trennen Sie das USB-Kabel, wenn Sie fertig sind.
Wenn Sie die USB-Verbindung trennen, ist es nicht nötig, die Funktion **Hardware sicher entfernen** zu verwenden.



- Wenn die Installation nicht automatisch erfolgt, doppelklicken Sie auf **Computer - EPSON PJ_UD - EMP_UDSE.EXE** auf Ihrem Computer.
- Falls nichts projiziert wird, klicken Sie an Ihrem Computer auf **Alle Programme - EPSON Projektor - Epson USB Display - Epson USB Display Ver.x.xx**.
- Bei Verwendung eines Computers, auf dem Windows 2000 mit Benutzerautorisierung läuft, wird eine Fehlermeldung angezeigt, und Sie können die Software möglicherweise nicht verwenden. Versuchen Sie in diesem Fall, Windows auf die aktuelle Version zu aktualisieren, führen Sie einen Neustart durch und versuchen erneut, eine Verbindung herzustellen. Für weitere Informationen wenden Sie sich an Ihren Händler oder den nächstgelegenen Service. Die Adressen finden Sie im folgenden Dokument.

 [Kontaktliste für Epson-Projektoren](#)

Unter OS X

- 1 Schließen Sie den USB-Ausgang des Computers an den Projektoranschluss USB-B mithilfe des mitgelieferten oder eines im Handel erhältlichen USB-Kabels an.

Der Ordner Setup des USB Display wird im Finder angezeigt.

- 2** Doppelklicken Sie auf das **USB Display Installer**-Symbol.
- 3** Befolgen Sie zur Installation die auf dem Bildschirm angezeigten Anweisungen.
- 4** Klicken Sie auf **Akzeptieren**, wenn die Lizenzvereinbarung angezeigt wird.
Geben Sie das Administrator-Kennwort ein und starten Sie die Installation.
Wenn die Installation abgeschlossen ist, wird das USB Display-Symbol im Dock und in der Menüleiste angezeigt.
- 5** Auf dem Computer befindliche Bilder werden projiziert.
Es kann eine Zeitverzögerung geben, bevor die Projektion der auf dem Computer befindlichen Bilder startet. Ändern Sie nichts an den Geräten, unterbrechen Sie nicht die USB-Kabelverbindung und schalten Sie nicht den Computer aus, bis die Bilder projiziert werden.
- 6** Wenn Sie fertig sind, wählen Sie **Trennen** in der Menüleiste oder unter dem Symbol **USB Display** im Dock. Anschließend können Sie das USB-Kabel trennen.



- Wenn der USB Display Setup-Ordner nicht automatisch im Finder angezeigt wird, doppelklicken Sie **EPSON PJ_UD - USB Display Installer** an Ihrem Computer.
- Falls aus irgendeinem Grund keine Projektion erfolgen sollte, klicken Sie auf das **USB Display**-Symbol im Dock.
- Falls sich kein **USB Display**-Symbol im Dock befindet, doppelklicken Sie auf **USB Display** im Programme-Ordner.
- Wenn Sie **Beenden** beim **USB Display**-Symbol im Dock auswählen, wird USB Display nicht automatisch gestartet, wenn Sie das USB-Kabel anschließen.

Deinstallation

Unter Windows 2000

- 1** Klicken Sie auf **Start**, wählen Sie **Einstellungen**, und klicken Sie dann auf die **Systemsteuerung**.
- 2** Doppelklicken Sie auf **Programme hinzufügen/entfernen**.
- 3** Doppelklicken Sie auf **Programme ändern oder entfernen**.
- 4** Wählen Sie **Epson USB Display** und klicken auf **Ändern/Entfernen**.

Unter Windows XP

- 1** Klicken Sie auf **Start** und dann auf die **Systemsteuerung**.
- 2** Doppelklicken Sie auf **Software**.
- 3** Wählen Sie **Epson USB Display** und klicken auf **Entfernen**.

Unter Windows Vista/Windows 7

- 1** Klicken Sie auf **Start** und dann auf die **Systemsteuerung**.
- 2** Klicken Sie unter **Programme** auf **Programm deinstallieren**.
- 3** Wählen Sie **Epson USB Display** und klicken auf **Deinstallieren**.

Unter Windows 8/Windows 8.1

- 1** Öffnen Sie Charms und wählen **Suchen**. Rechtsklicken (gedrückt halten) Sie **Epson USB Display Ver.x.xx**.
- 2** Wählen Sie **Deinstallieren** aus der App-Leiste.

- 3** Wählen Sie **Epson USB Display** und klicken auf **Deinstallieren**.
- 4** Befolgen Sie zur Deinstallation die auf dem Bildschirm angezeigten Anweisungen.

Unter OS X

- 1** Doppelklicken Sie auf **Programme - USB Display - Tool**.
- 2** Starten Sie **USB Display Uninstaller**.

Korrigierung von Keystone-Verzerrungen

Keystone-Verzerrung können mittels einer der folgenden Methoden korrigiert werden.

- Manuelle Korrektur (H/V-Keystone)
Verzerrungen werden manuell jeweils in horizontaler und vertikaler Richtung korrigiert.

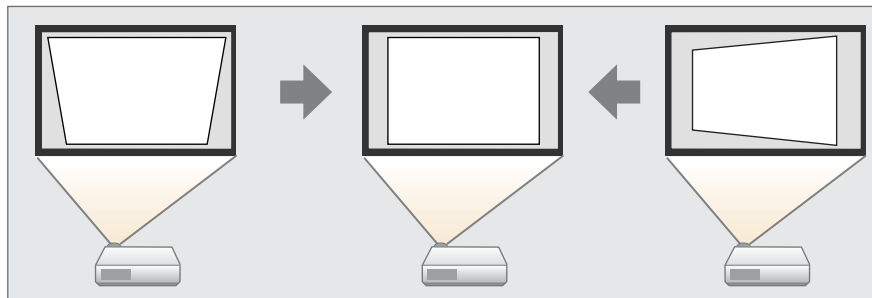

- Manuelle Korrektur (Quick Corner)
Verzerrungen werden an den vier Ecken manuell korrigiert.

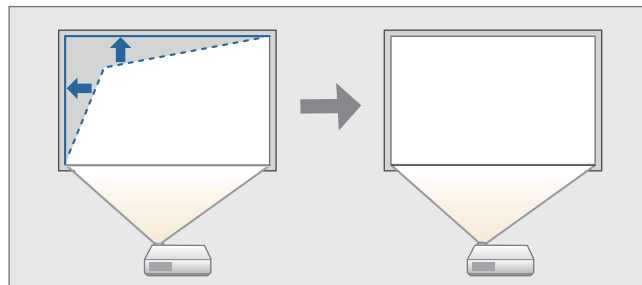

Bei Verwendung des EB-536Wi können Sie eine Trapezverzerrung mit einer der folgenden Methoden korrigieren.

- Automatische Korrektur (Auto V-Keystone)
Vertikale Keystone-Verzerrungen werden automatisch korrigiert.
- Manuelle Korrektur (Schieber H-Keystone)
Korrigiert manuell horizontale Keystone-Verzerrungen mithilfe des Horizontal Keystone Adjuster.

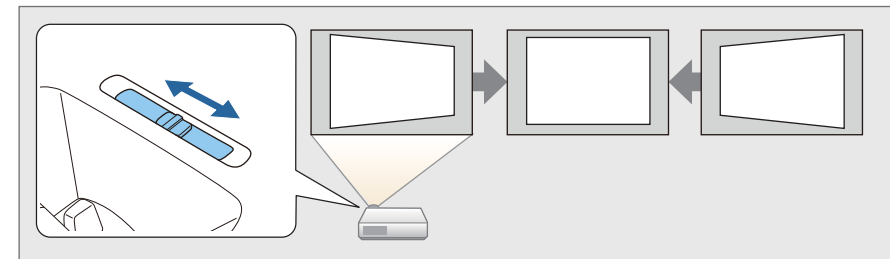

Bei der Korrektur der Keystone-Verzerrung kann das projizierte Bild verkleinert werden.

Manuelle Korrektur

Sie können die Keystone-Verzerrung manuell korrigieren.

Sie können die H/V-Keystone-Funktion unter den folgenden Bedingungen zur Korrektur des projizierten Bildes verwenden.

Korrekturwinkel beim EB-536Wi: ca. 5 ° rechts und links/ca. 7 ° oben und unten

Korrekturwinkel beim EB-535W/EB-525W/EB-530/EB-520: ca. 15 ° rechts und links/ca. 15 ° oben und unten

H/V-Keystone

Verzerrungen werden manuell jeweils in horizontaler und vertikaler Richtung korrigiert.

- 1 Drücken Sie während der Projektion die [▽] - oder [△] -Taste auf dem Bedienfeld, um den Keystone-Bildschirm anzuzeigen.

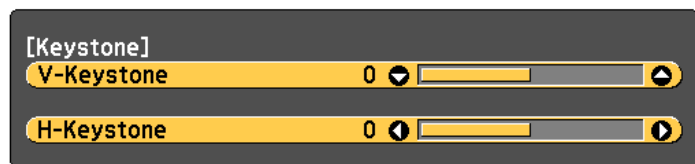

- 2 Korrigieren Sie die Keystone-Verzerrung mithilfe der folgenden Tasten.

Drücken Sie die [▽] - oder [△] -Taste, um die vertikale Verzerrung zu korrigieren.

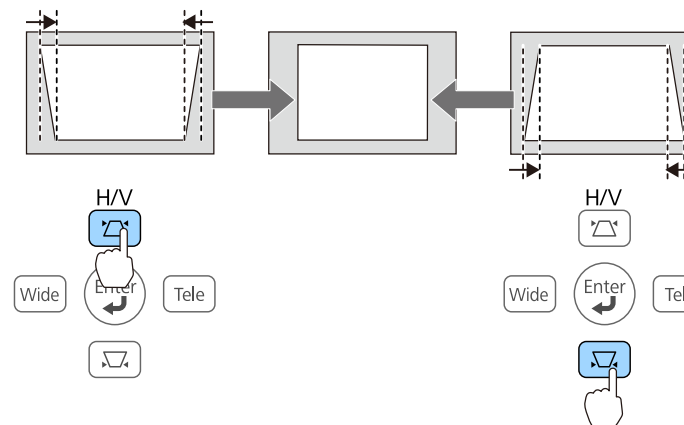

Drücken Sie die [Wide] oder [Tele]-Taste, um die horizontale Verzerrung zu korrigieren.

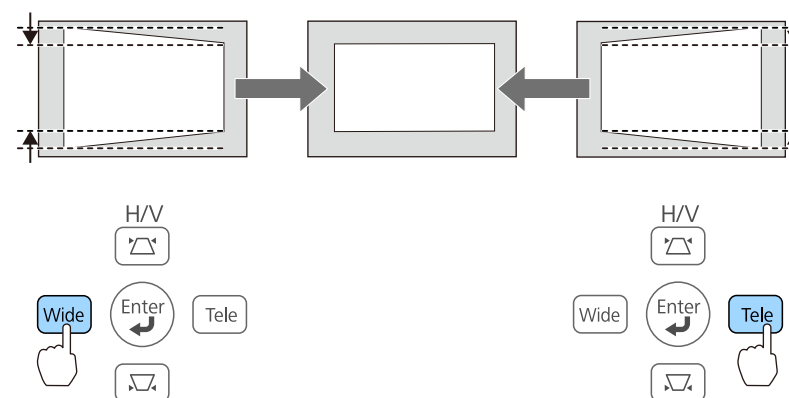

Sie können die H/V-Keystone-Funktion im Konfigurationsmenü einstellen.

☛ **Einstellung - Keystone - H/V-Keystone** [S.126](#)

Quick Corner

Hiermit können Sie jede der vier Ecken des projizierten Bildes getrennt von Hand anpassen.

- 1 Drücken Sie während der Projektion die [Menu]-Taste.

☛ "Verwendung des Konfiguration" S.120

Unter Verwendung der Fernbedienung

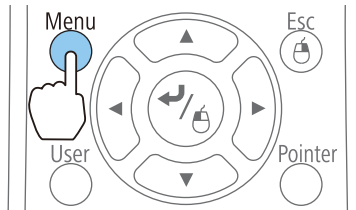

Verwendung des Bedienfelds

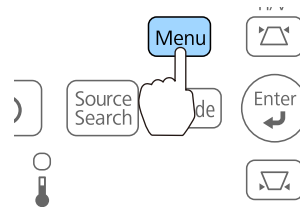

- 2 Wählen Sie unter **Einstellung** die Option **Keystone**.

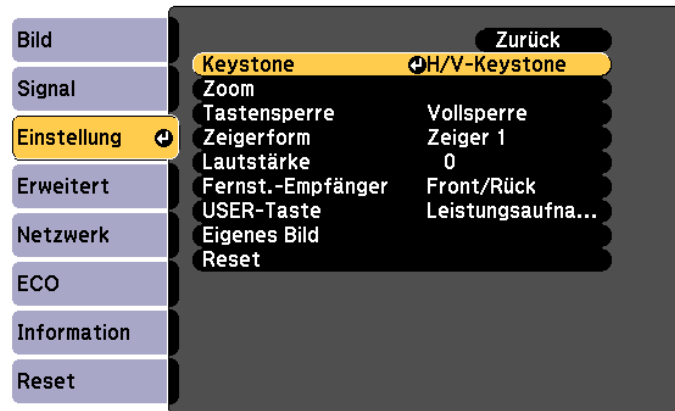

- 3 Wählen Sie **Quick Corner**, und drücken Sie die [↵]-Taste.

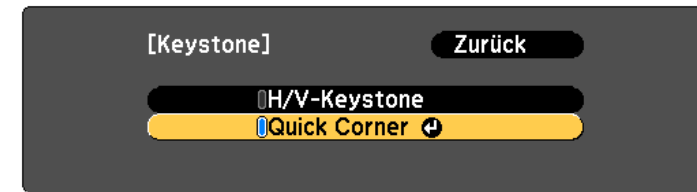

- 4 Wählen Sie die zu korrigierende Ecke mit den Tasten [↵], [↶], [↷] und [↸] an der Fernbedienung oder den Tasten [↵][↶] [Wide] und [Tele] am Bedienfeld; drücken Sie dann die [↵]-Taste.

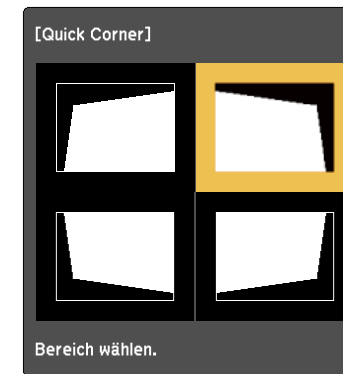

- 5 Korrigieren Sie die Position der Ecke durch Verwendung der Tasten [↵], [↶], [↷] und [↸] auf der Fernbedienung oder der Tasten [↵][↶], [↵][↷], [Wide] und [Tele] auf dem Bedienfeld.

Wenn Sie auf die [↵]-Taste drücken, wird der Bildschirm von Schritt 4 angezeigt.

Wird während des Anpassens die Meldung "Kann sich nicht mehr bewegen." angezeigt, kann die Form nicht mehr in die mit dem grauen Dreieck gekennzeichnete Richtung gezogen werden.



6 Wiederholen Sie Verfahren 4 und 5 nach Bedarf, um verbleibende Ecken einzustellen.

7 Drücken Sie zum Verlassen des Korrekturmenüs die [Esc]-Taste. Da die Option **Keystone** zu **Quick Corner** geändert wurde, wird der in Schritt 4 erwähnte Auswahlbildschirm für die Ecken angezeigt, wenn Sie beim nächsten Mal die [↵]- oder [↶]-Taste auf dem Bedienfeld drücken. Ändern Sie die Option **Keystone** zu **H/V-Keystone**, wenn Sie Bilder vertikal und horizontal mithilfe der [↵]- oder [↶]-Taste auf dem Bedienfeld korrigieren möchten.

☛ **Einstellung - Keystone - H/V-Keystone** [S.126](#)



Wenn im Auswahlbildschirm für die Ecken von Schritt 4 die [Esc]-Taste mehr als zwei Sekunden lang gedrückt wird, wird der folgende Bildschirm angezeigt.

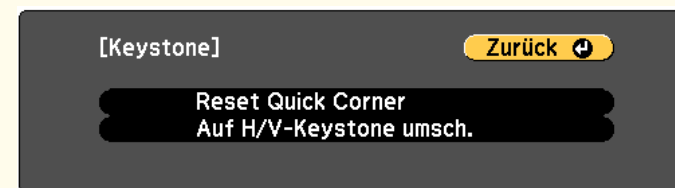

Reset Quick Corner: Zum Zurücksetzen der Korrekturen durch Quick Corner.

Auf H/V-Keystone umsch.: Zum Umschalten der Korrekturmethode auf H/V-Keystone.

☛ "Menü Einstellung" [S.126](#)

Schieber H-Keystone (nur EB-536Wi)

Bewegen Sie den Horizontal Keystone Adjuster zur horizontalen Trapezkorrektur nach rechts oder links.

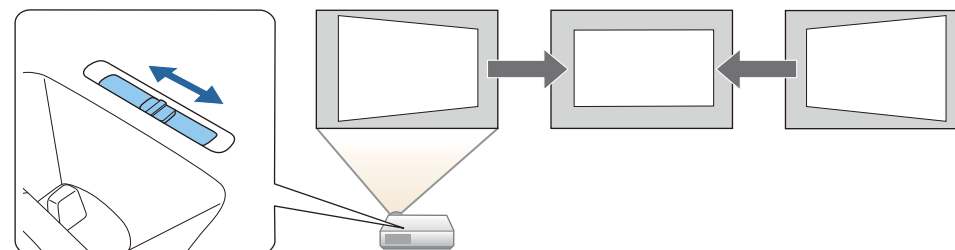



- Setzen Sie bei Verwendung des Schieber H-Keystone die Option **Schieber H-Keystone** auf **Ein**.
☛ **Einstellung – Keystone – H/V-Keystone – Schieber H-Keystone S.126**
- Sie können die Keystone-Verzerrung auch mit H/V-Keystone in horizontaler Richtung korrigieren.

Automatische Korrektur (nur EB-536Wi)

Auto V-Keystone

Erkennt der Projektor eine Bewegung, beispielsweise bei der Aufstellung, Verschiebung oder Neigung, erfolgt automatisch eine Korrektur der vertikalen Keystone-Verzerrung. Diese Funktion nennt man „Auto V-Keystone“.

Wird der Projektor nach Erkennen einer Bewegung für ungefähr zwei Sekunden nicht mehr bewegt, wird ein Justierbildschirm angezeigt und das projizierte Bild wird automatisch korrigiert.

Sie können die Auto V-Keystone-Funktion unter den folgenden Bedingungen zur Korrektur des projizierten Bildes verwenden.

Korrekturwinkel: ca. 7° nach oben und unten



- Die „Auto V-Keystone“-Funktion kann nur angewandt werden, wenn im Konfigurationsmenü unter **Projektion** die Option **Front** eingestellt wurde.
☛ **Erweitert - Projektion S.128**
- Wenn Sie die Auto V-Keystone-Funktion nicht aktivieren möchten, stellen Sie die Option **Auto V-Keystone** auf **Aus**.
☛ **Einstellung – Keystone – H/V-Keystone – Auto V-Keystone S.126**
- Falls der Projektor leicht bewegt wird, werden Bewegungen möglicherweise nicht erkannt und Auto V-Keystone wird eventuell nicht durchgeführt.

Einstellen der Bildgröße

Drücken Sie Tasten [Wide] und [Tele] auf dem Bedienfeld, um die Größe des projizierten Bildes einzustellen.

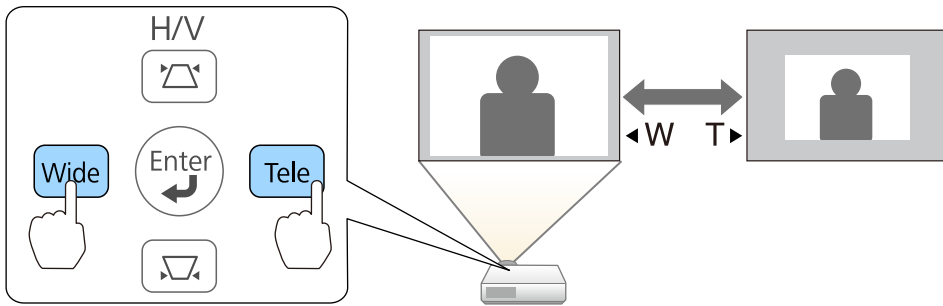

Sie können Einstellungen auch im Konfiguration-Menü vornehmen.

☛ **Einstellung - Zoom** S.126

Einstellen der Bildposition

Drücken Sie zum Ausfahren des vorderen einstellbaren Fußes den Hebel zur Fußjustage.

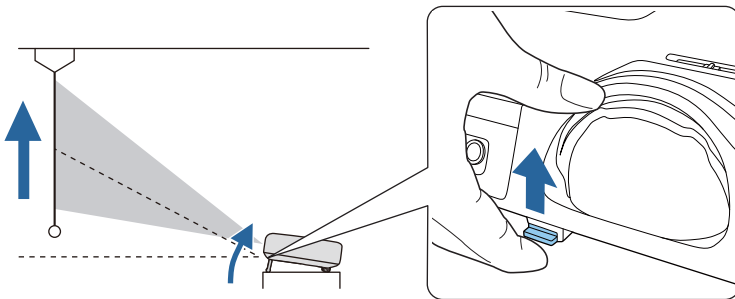

Je größer der Neigungswinkel ist, desto schwieriger wird es, den Fokus einzustellen. Stellen Sie den Projektor so auf, dass nur ein kleiner Neigungswinkel erforderlich ist.

Anpassung der horizontalen Neigung

Drehen Sie die hinteren Füße zur horizontalen Neigung des Projektors heraus bzw. herein.

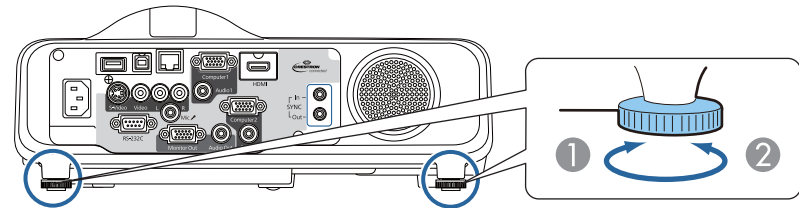

- ① Drehen Sie den hinteren Fuß heraus.
- ② Drehen Sie den hinteren Fuß herein.

Fokuskorrektur

Der Fokus kann mithilfe des Fokusrings korrigiert werden.

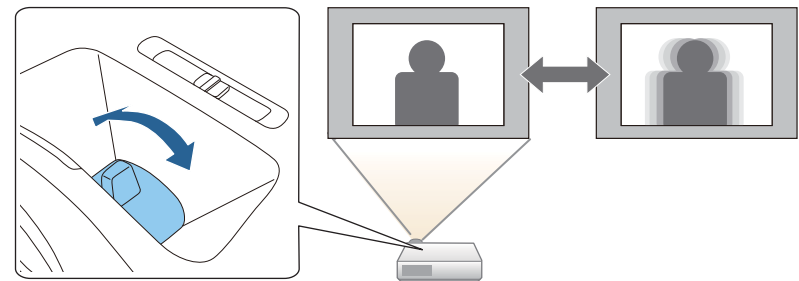

Anpassung der Lautstärke

Sie können die Lautstärke mittels einer der folgenden Methoden korrigieren.

- Drücken Sie die [Volume]-Tasten auf der Fernbedienung, um die Lautstärke einzustellen.
 - [◀] Vermindert die Lautstärke.
 - [▶] Erhöht die Lautstärke.

Fernbedienung

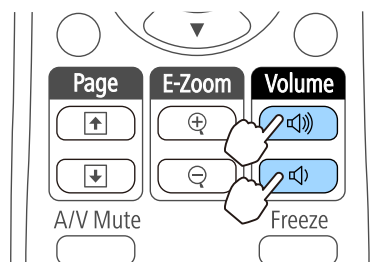

- Stellen Sie die Lautstärke im Konfiguration ein.
 - ☛ **Einstellung - Lautstärke** [S.126](#)

Achtung

Starten Sie nicht, wenn die Lautstärke zu hoch eingestellt ist. Eine plötzliche Zunahme der Lautstärke kann zu Hörschäden führen. Achten Sie vor dem Ausschalten des Geräts immer darauf, die Lautstärke zu verringern, damit Sie diese dann nach dem erneuten Einschalten schrittweise wieder erhöhen können.

Einstellung der Projektionsqualität (Auswahl des Farbmodus)

Eine optimale Bildqualität kann einfach durch die Auswahl der Einstellungen, die am besten zu Ihrer Projektionsumgebung passen, erreicht werden. Die Bildhelligkeit hängt vom eingestellten Farbmodus ab.

Modus	Anwendung
Dynamisch	Ideal zur Verwendung in hellen Räumen. Dies ist der hellste Modus.
Präsentation	Dieser Modus ist ideal für Präsentationen mit farbigem Material in hellen Räumen. Auch ideal zum Ansehen von Fernsehprogrammen mit lebendigen Bildern in scharfem Kontrast.
Theater	Ideal zum Ansehen von Filmen in dunklen Räumen. Verleiht den Bildern einen natürlichen Ton.
sRGB	Ideal zur Wiedergabe von Bildern des Farbformats sRGB . Ideal zur Projektion von Standbildern wie etwa Fotos.
Tafel	Selbst bei Projektionen auf schwarze oder grüne Wandtafeln verleiht diese Einstellung Ihren Bildern eine natürliche Farbgebung, genau wie auf einer Leinwand.

Mit jeder Betätigung der [Color Mode]-Taste wird der Farbmodus auf dem Bildschirm angezeigt und der Farbmodus geändert.

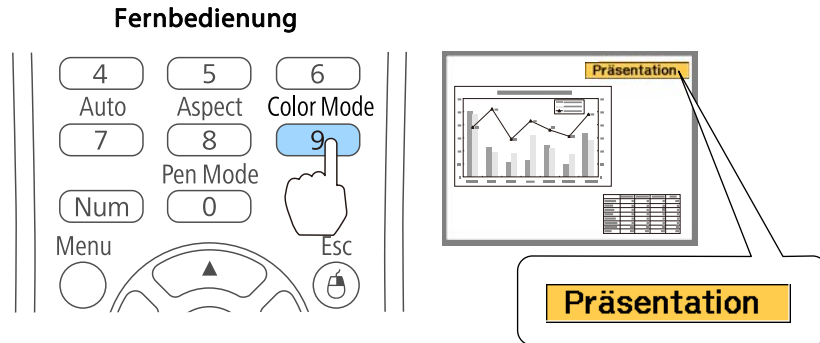

Sie können den Farbmodus im Konfiguration einstellen.
 🖱️ Bild - Farbmodus [S.123](#)

2 Wählen Sie im Menü **Bild** die Option **Adaptive IRIS-Blende**.

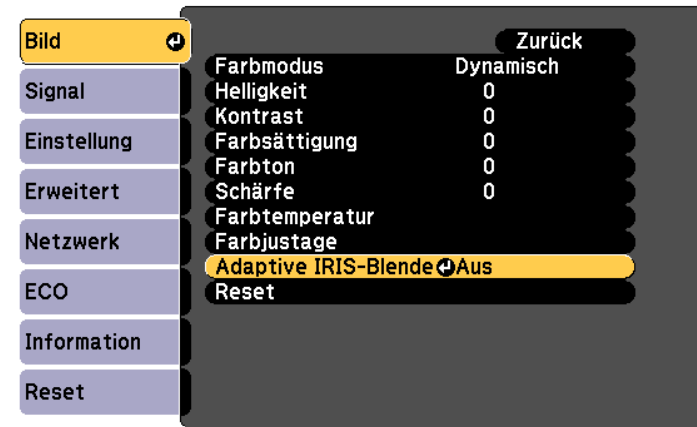

3 Wählen Sie **Normal** oder **Hohe Geschw.**

Die Einstellungen werden für jeden Farbmodus gespeichert.

4 Drücken Sie die [Menu]-Taste, um die Einstellungen zu beenden.

• Die **Adaptive IRIS-Blende** kann nur eingestellt werden, wenn der **Farbmodus** auf **Dynamisch** oder **Theater** eingestellt ist.
 • Wenn **Adaptive IRIS-Blende** auf **Normal** oder **Hohe Geschw.** gesetzt ist, wird **Lichtoptimierung** aktiviert (wird auch aktiviert, wenn **Lichtoptimierung** auf **Aus** gesetzt ist und die Einstellungen nicht geändert werden können).

Adaptive IRIS-Blende einstellen

Wenn Sie die Luminanz automatisch gemäß der Helligkeit des angezeigten Bildes einstellen, erhalten Sie scharfe und farbenfrohe Bilder.

1 Drücken Sie die [Menu]-Taste.

🖱️ "Verwendung des Konfiguration" [S.120](#)

Unter Verwendung der Fernbedienung

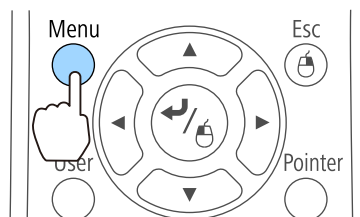

Verwendung des Bedienfelds

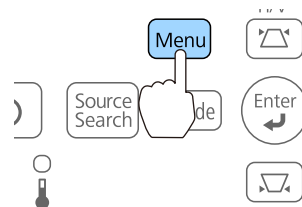

Ändern des Bildformats des projizierten Bilds

Sie können das **Bildformat** des projizierten Bildes so anpassen, dass es am besten der Art, des Seitenverhältnisses und der Auflösung des Eingabesignals entspricht.

Die verfügbaren Bildformate können je nach projiziertem Bildsignal unterschiedlich sein.

Umschalt-Methoden

Mit jeder Betätigung der [Aspect]-Taste auf der Fernbedienung wird die Bezeichnung des Bildformats auf dem Bildschirm angezeigt und das Bildformat geändert.

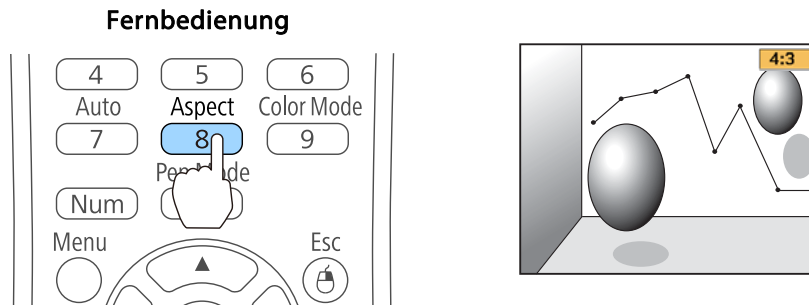

Sie können das Bildformat im Konfiguration einstellen.
Signal - Seitenverhältnis [S.124](#)

Ändern des Bildformats (nur EB-536Wi/EB-535W/EB-525W)

Projizieren von Bildern eines Videogeräts oder des HDMI-Anschlusses

Bei jedem Druck auf die [Aspect]-Taste der Fernbedienung wird das Bildformat in der Reihenfolge **Normal** oder **Automatisch**, **16:9**, **Voll**, **Zoom** und **Nativ** gewechselt.

Beispiel: 1080p-Signaleingang (Auflösung: 1920 x 1080, Bildformat: 16:9)

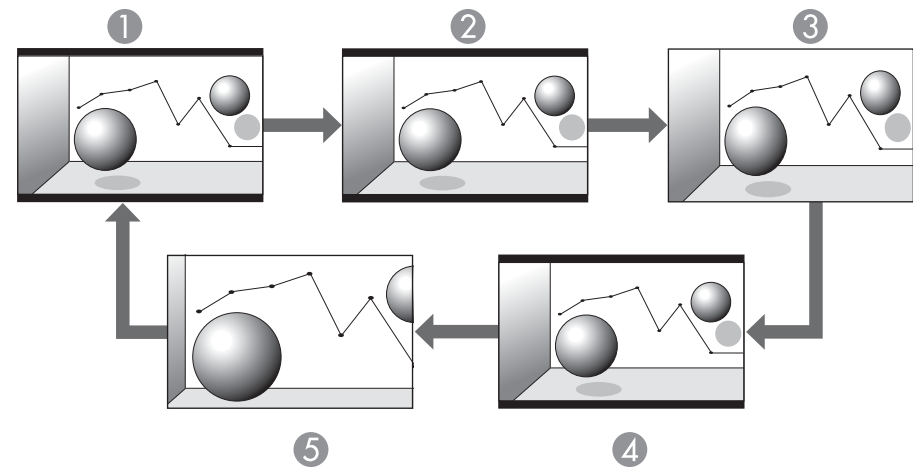

- ① Normal oder Automatisch
- ② 16:9
- ③ Voll
- ④ Zoom
- ⑤ Nativ

Projizieren von Bildern eines Computers

Nachfolgend werden Projektionsbeispiele für jedes Bildformat angezeigt.

Bildformat	Eingangssignal	
	XGA 1024X768(4:3)	WXGA 1280X800(16:10)
Normal		

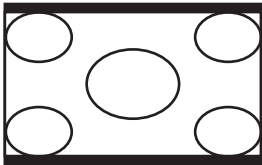
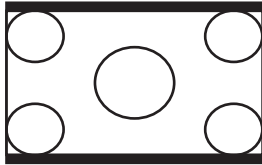
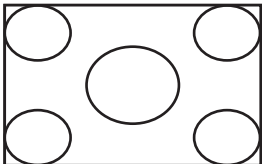
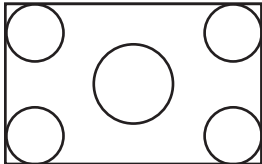
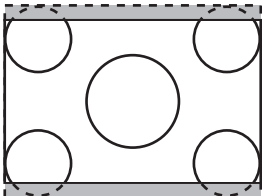
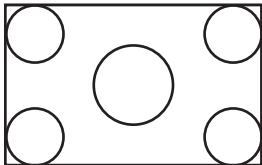
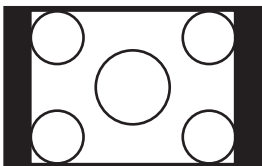
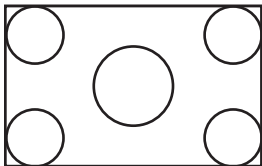
Bildformat	Eingangssignal	
	XGA 1024X768(4:3)	WXGA 1280X800(16:10)
16:9		
Voll		
Zoom		
Nativ		



Wird das Bild nicht vollständig angezeigt, stellen Sie die **Auflösung** je nach Größe des Computerbildes im Konfiguration-Menü auf **Breit** oder **Normal** ein.

☛ **Signal - Auflösung** [S.124](#)

Ändern des Bildformats (nur EB-530/EB-520)

Projizieren von Bildern eines Videogerätes

Mit jeder Betätigung der [Aspect]-Taste wird das Bildformat in der Reihenfolge **4:3** und **16:9** gewechselt.

Wenn ein 720p/1080i-Signal anliegt und das Bildformat **4:3** gewählt wurde, wird der Zoom 4:3 angewandt. (Dabei wird die rechte und linke Seite des Bildes abgeschnitten.)

Beispiel: 720p-Signaleingang (Auflösung: 1280 x 720, Bildformat: 16:9)

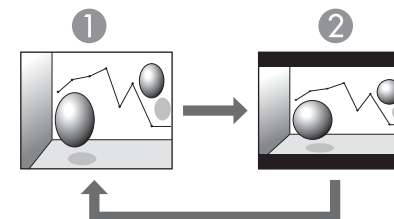

- ① 4:3
- ② 16:9

Projizieren von Bildern des HDMI-Anschlusses

Mit jeder Betätigung der [Aspect]-Taste wird das Bildformat in der Reihenfolge **Automatisch**, **4:3** und **16:9** gewechselt.

Beispiel: 1080p-Signaleingang (Auflösung: 1920 x 1080, Bildformat: 16:9)

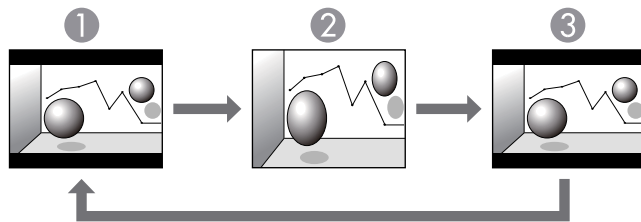

- ① Automatisch
- ② 4:3
- ③ 16:9

 Wird das Bild nicht vollständig angezeigt, stellen Sie die **Auflösung** je nach Größe des Computerbildes im Konfiguration-Menü auf **Breit** oder **Normal** ein.

☞ **Signal - Auflösung** [S.124](#)

Projizieren von Bildern eines Computers

Mit jeder Betätigung der [Aspect]-Taste wird das Bildformat in der Reihenfolge **Normal**, **4:3** und **16:9** gewechselt.

Nachfolgend werden Projektionsbeispiele für jedes Bildformat angezeigt.

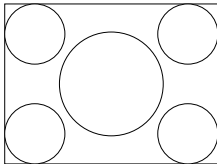
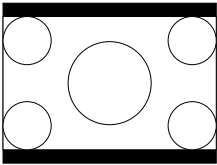
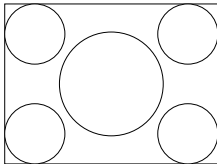
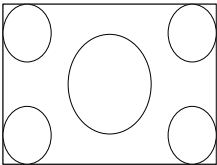
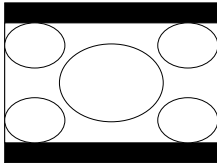
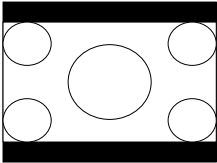
Bildformat	Eingangssignal	
	XGA 1024X768(4:3)	WXGA 1280X800(16:10)
Normal		
4:3		
16:9		



Verwendung der interaktiven Funktionen (nur EB-536Wi)

Befolgen Sie die Anweisungen in diesen Abschnitten zur Nutzung der interaktiven Funktionen.

Die interaktiven Funktionen verwandeln jede Wand in ein interaktives Whiteboard – mit oder ohne einen Computer. Drei interaktive Modi sind verfügbar und es ist sehr einfach, zwischen den Modi zu wechseln:

- Im Anmerkungsmodus können Sie mit interaktiven Stiften Notizen zu den von einem Computer, Tablet, einer Dokumentenkamera oder anderen Quelle projizierten Inhalten hinzufügen. Dies hilft bei der Hervorhebung projizierter Inhalte oder beim Einfügen zusätzlicher Notizen zur Steigerung der Effektivität von Unterrichtseinheiten und Präsentationen.



- Im Whiteboard-Modus können Sie mit interaktiven Stiften auf das projizierte „Whiteboard“ schreiben. Zur Nutzung der integrierten Whiteboard-Zeichenfunktion müssen Sie weder einen Computer verwenden noch zusätzliche Software installieren.

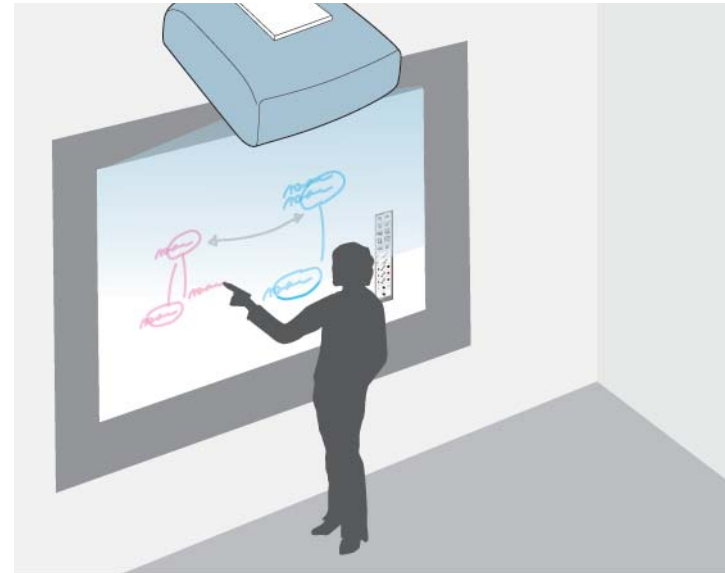

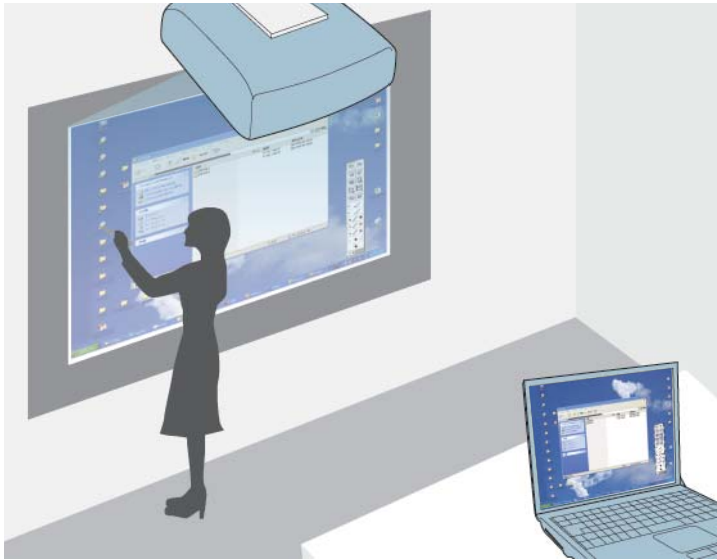

- Im Computer-Interaktion-Modus können Sie interaktive Stifte wie eine Maus nutzen. Dies ermöglicht Ihnen das Navigieren, Wählen und Durchblättern der von Ihrem Computer projizierten Inhalte.



Zudem können Sie mit den Software Easy Interactive Tools zusätzliche interaktive Funktionen bereitstellen, wie die Speicherung und das anschließende Drucken Ihrer Anmerkungen. Anweisungen finden Sie in der Software-integrierten *Easy Interactive Tools Bedienungsanleitung*.

Zeichnen auf ein projiziertes Bild (Anmerkungsmodus)





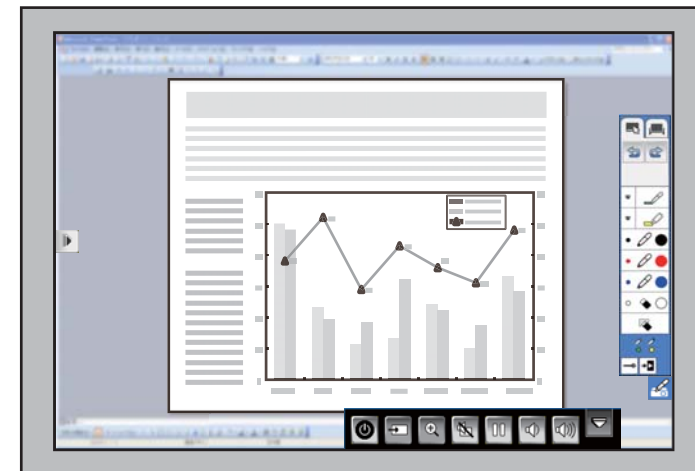

Über den Anmerkungsmodus können Sie von einem Computer, Tablet, Videogerät oder einer anderen Quelle projizieren und mit Hilfe interaktiver Stifte Notizen zu Ihren projizierten Inhalten hinzufügen. Sie können beide Stifte gleichzeitig verwenden.

- 1 Schalten Sie den Projektor ein.
- 2 Achten Sie darauf, bei der ersten Benutzung Ihres Projektors eine Kalibrierung durchzuführen.
☛ "Stiftkalibrierung" S.73
- 3 Projizieren Sie ein Bild von einem angeschlossenen Gerät.
- 4 Halten Sie einen interaktiven Stift nah an die Projektionsfläche.
- 5 Tippen Sie zum Schreiben oder Zeichnen auf das Funktionsleistenregister  bzw. .

Die Funktionsleiste erscheint auf der Projektionsfläche, zum Beispiel:





- Sie können den Projektor auch über die angezeigte Projektorkontrollfunktionsleiste von der Projektionsfläche aus steuern. Tippen Sie auf das Symbol  oder , wenn die Projektorkontrollfunktionsleiste nicht angezeigt wird.
- Sie können die Funktionsleistenregister  und  nach oben und unten und das Funktionsleistenregister  oder  nach rechts oder links bewegen.

Sie können auf der Projektionsfläche schreiben.

☛ "Verwendung der interaktiven Stifte" [S.72](#)



☛ "Interaktion mit der Projektionsfläche" [S.79](#)

Verwendung der Projektionsfläche als Whiteboard (Whiteboard-Modus)

Sie können mit interaktiven Stiften wie an einer Kreide- oder Schreiftafel an die Projektionsfläche schreiben. Sie können beide Stifte gleichzeitig verwenden.

- 1** Schalten Sie den Projektor ein.
- 2** Achten Sie darauf, bei der ersten Benutzung Ihres Projektors eine Kalibrierung durchzuführen.
 - ☛ "Stiftkalibrierung" [S.73](#)
- 3** Halten Sie einen interaktiven Stift nah an die Projektionsfläche.





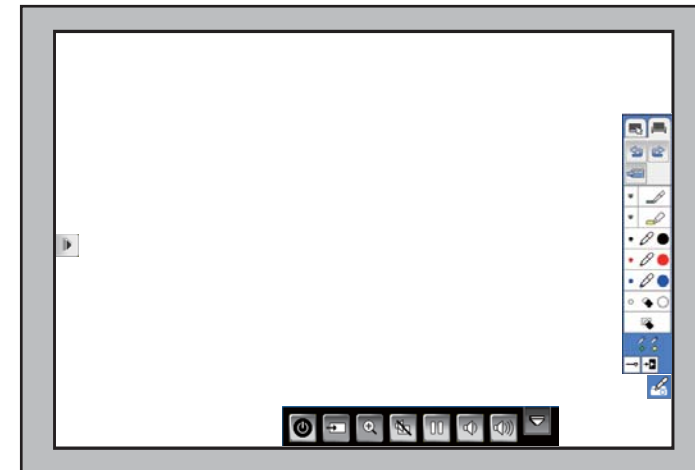

4

Tippen Sie auf das Funktionsleistenregister  oder . Die Funktionsleiste wird angezeigt.

5

Tippen Sie in der Funktionsleiste auf das -Symbol. Sie sehen Whiteboard-Anzeige und Funktionsleiste, z. B.:



- Sie können den Projektor auch über die angezeigte Projektorkontrollfunktionsleiste von der Projektionsfläche aus steuern. Tippen Sie auf das Symbol  oder , wenn die Projektorkontrollfunktionsleiste nicht angezeigt wird.
- Sie können die Funktionsleistenregister  und  nach oben und unten und das Funktionsleistenregister  oder  nach rechts oder links bewegen.

6 Verwenden Sie zum Schreiben oder Zeichnen auf der Projektionsfläche die Funktionsleiste auf der rechten oder linken Seiten.

- ☛ "Verwendung der interaktiven Stifte" [S.72](#)
- ☛ "Interaktion mit der Projektionsfläche" [S.79](#)



Zudem können Sie mit der Software Easy Interactive Tools zusätzliche interaktive Funktionen bereitstellen, wie die Handhabung des Zeichenbereichs als Seite und die Erstellung mehrerer Seiten zum Zeichnen. Anweisungen finden Sie in der *Easy Interactive Tools Bedienungsanleitung*.

Steuerung eines Computers von einer Projektionsfläche aus (Computer-Interaktions-Modus)

Sie können über die Projektionsfläche mit Hilfe interaktiver Stifte navigieren, wählen und mit Computerprogrammen ebenso interagieren, wie Sie dies mit einer Maus tun würden.

Systemanforderungen des Computer-Interaktions-Modus

Ihr Computer muss zur Nutzung des Computer-Interaktions-Modus eines der folgenden Betriebssysteme verwenden.

Windows	Windows XP Service Pack 2 und Service Pack 3 <ul style="list-style-type: none"> • Professional (32 Bit) • Home Edition (32 Bit) • Tablet PC Edition (32 Bit)
---------	-----------------------------------------------------------------------------------------------------------------------------------------------------------------------------------------------

	Windows Vista Service Pack 2 <ul style="list-style-type: none"> • Ultimate (32 Bit) • Enterprise (32 Bit) • Business (32 Bit) • Home Premium (32 Bit) • Home Basic (32 Bit)
	Windows 7 Service Pack 1 <ul style="list-style-type: none"> • Ultimate (32/64 Bit) • Enterprise (32/64 Bit) • Professional (32/64 Bit) • Home Premium (32/64 Bit)
	Windows 8 <ul style="list-style-type: none"> • Windows 8 (32/64 Bit) • Windows 8 Pro (32/64 Bit) • Windows 8 Enterprise (32/64 Bit)
	Windows 8.1 <ul style="list-style-type: none"> • Windows 8.1 (32/64 Bit) • Windows 8.1 Pro (32/64 Bit) • Windows 8.1 Enterprise (32/64 Bit)
Mac	OS X <ul style="list-style-type: none"> • Mac OS X 10.5.x • Mac OS X 10.6.x • OS X 10.7.x • OS X 10.8.x • OS X 10.9.x
Ubuntu	Ubuntu <ul style="list-style-type: none"> • 12.04 LTS • 12.10 • 13.04 • 13.10 • 14.04 LTS

Verwendung des Computer-Interaktions-Modus

Sie können Ihre Computerprogramme mittels Computer-Interaktions-Modus über die Projektionsfläche steuern.

Verbinden Sie Ihren Computer zur Nutzung des Computer-Interaktions-Modus über das mitgelieferte USB-Kabel mit dem Projektor.

Bei OS X müssen Sie den Easy Interactive Driver zur Nutzung des Computer-Interaktions-Modus installieren.



- Wenn Sie mehrere Displays mit Windows 7 nutzen und interaktive Funktionen am zweiten Display verwenden, nehmen Sie die folgenden Einstellungen vor:
 - Stellen Sie die **Stiftbetriebsmodus**-Einstellung auf **1 Nutzer/Stift** ein; rufen Sie dazu **Easy Interactive Function** im **Erweitert**-Menü des Projektors auf.
 - Rufen Sie **Systemsteuerung > Hardware und Sound > Tablet PC-Einstellungen > Einrichten** auf, starten Sie das Einrichtungsprogramm und konfigurieren Sie die interaktiven Funktionen.

Wenn Sie ein drittes Display aufstellen, können Sie die interaktiven Funktionen nicht mit diesem Display nutzen.
Sie können nicht an mehreren Bildschirmen schreiben oder zeichnen.
- Zur Nutzung des Computer-Interaktions-Modus über ein Netzwerk müssen Sie EasyMP Network Projection-Version 2.85 oder aktueller (unter Windows), 2.83 oder aktueller (unter OS X) bzw. Quick Wireless-Version 1.32 oder aktueller installieren.

- 1 Wenn Sie OS X nutzen, installieren Sie den Easy Interactive Driver bei der ersten Nutzung der interaktiven Funktionen auf Ihrem Computer.

☛ "Systemanforderungen von Easy Interactive Driver (nur OS X)" [S.70](#)

☛ "Installation von Easy Interactive Driver unter OS X" [S.71](#)

- 2 Schließen Sie den Projektor über ein USB-Kabel an Ihren Computer an.



Sie benötigen bei Verwendung des Computer-Interaktions-Modus über ein Netzwerk kein USB-Kabel.

☛ "Verwendung der interaktiven Funktionen über ein Netzwerk" [S.85](#)

- 3 Schalten Sie den Projektor ein.
- 4 Projizieren Sie Ihren Computer-Desktop.
- 5 Drücken Sie die [Menu]-Taste, wählen das **Erweitert**-Menü und drücken Sie die [Enter]-Taste.

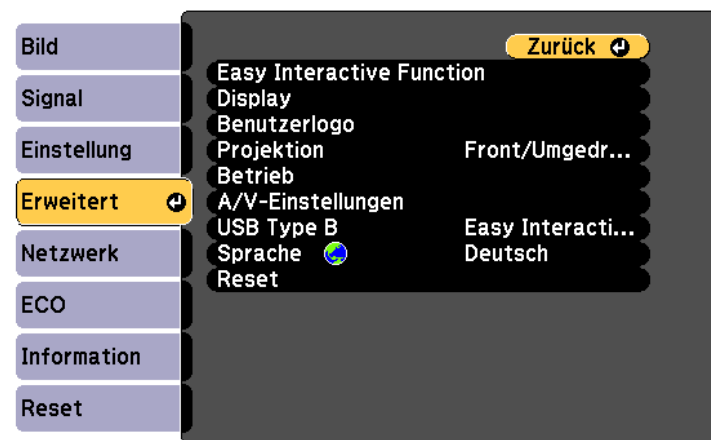

- 6 Wählen Sie die **USB Type B**-Einstellung und drücken Sie die [Enter]-Taste.

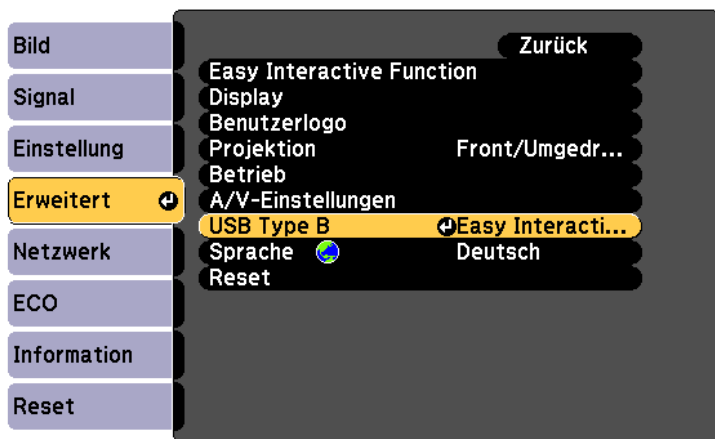

7 Wählen Sie eine der folgenden Optionen:

- Wählen Sie bei Projektion über ein Computerkabel oder über ein Netzwerk **Easy Interactive Function**.
- Wählen Sie zur gleichzeitigen Nutzung von Computer-Interaktions-Modus und USB Display **USB Display/Easy Interactive Function**.



Bei Projektion per USB Display kann die Reaktionszeit langsamer sein.

8 Wählen Sie die **Easy Interactive Function**-Einstellung im **Erweitert**-Menü und drücken Sie die [Enter]-Taste.

9 Setzen Sie den **Stiftbetriebsmodus** auf **2 Nutzer/Maus** oder **1 Nutzer/Maus**.

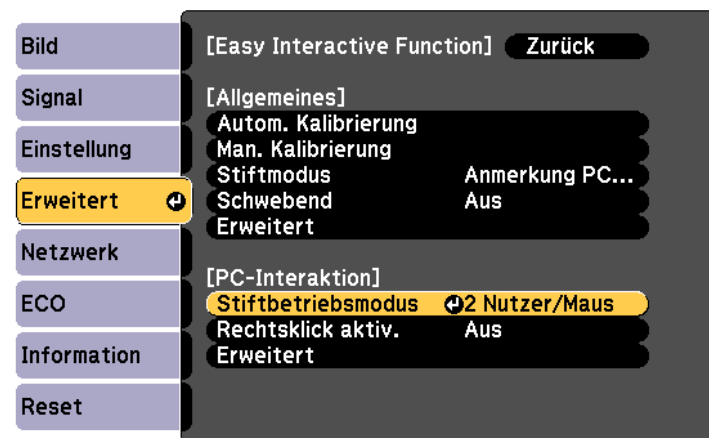

10 Drücken Sie die [Enter]-Taste; verlassen Sie dann mit der [Menu]-Taste das Projektor-Menüsystem.

11 Achten Sie darauf, bei der ersten Benutzung Ihres Projektors eine Kalibrierung durchzuführen.

☛ "Stiftkalibrierung" [S.73](#)

12 Halten Sie einen interaktiven Stift nah an die Projektionsfläche.



Das -Symbol erscheint auf der Projektionsfläche.



- Das -Symbol wird beim ersten Mal rechts angezeigt. Beim nächsten Mal wird es auf der Seite angezeigt, von der Sie die Funktionsleiste zuletzt geöffnet haben.

- Falls das -Symbol nicht angezeigt wird, stellen Sie **Stiftmodussymbol** auf **Ein** ein; diese Option finden Sie im **Erweitert**-Menü des Projektors.

☛ **Erweitert - Display - Stiftmodussymbol** [S.128](#)

13 Wählen Sie das - und anschließend das -Symbol.

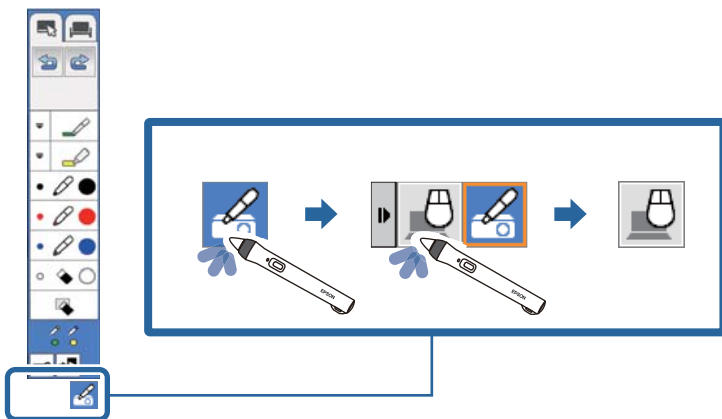







Sie können auch anhand der folgenden Schritte in den Computer-Interaktions-Modus wechseln:

- Durch Betätigung der [Pen Mode]-Taste an der Fernbedienung.
- Durch Umschalten der **Stiftmodus**-Einstellung im **Erweitert-Menü** des Projektors auf **PC-Interaktion**.
 - ☛ **Erweitert - Easy Interactive Function - Stiftmodus S.131**

Nun können Sie den Computer über den interaktiven Stift bedienen.

- ☛ "Verwendung der interaktiven Stifte" [S.72](#)
- ☛ "Interaktion mit der Projektionsfläche" [S.79](#)
- ☛ "Verwendung der interaktiven Funktionen über ein Netzwerk" [S.85](#)



- Sie können den Projektor auch über die angezeigte Projektorkontrollfunktionsleiste von der Projektionsfläche aus steuern. Tippen Sie auf das Symbol  oder , wenn die Projektorkontrollfunktionsleiste nicht angezeigt wird.
- Sie können die Funktionsleistenregister  und  nach oben und unten und das Funktionsleistenregister  oder  nach rechts oder links bewegen.
- Sie können im Computer-Interaktions-Modus auch Folgendes durchführen:
 - Nutzen Sie das Tablet-PC-Eingabefenster unter Windows 7 oder Windows Vista.
 - Nutzen Sie die Freihandwerkzeuge für Anmerkungen in Microsoft Office-Applikationen.
- Die gleichzeitige Verwendung von zwei interaktiven Stiften kann sich störend auf bestimmte Anwendungssoftware auswirken. Entfernen Sie in diesem Fall den Stift, den Sie nicht verwenden, von der Projektionsfläche.

Systemanforderungen von Easy Interactive Driver (nur OS X)

Zur Nutzung des Computer-Interaktions-Modus müssen Sie den Easy Interactive Driver auf Ihrem Computer installieren. Prüfen Sie die zur Ausführung der Software geltenden Systemanforderungen.

Betriebssysteme	Mac OS X 10.5.x
	Mac OS X 10.6.x
	OS X 10.7.x
	OS X 10.8.x
	OS X 10.9.x

CPU	Power PC G4 1 GHz oder schneller (Empfohlen: Core-Duo 1,83 GHz oder schneller)
Arbeitsspeicher	512 MB oder mehr
Festplattenkapazität	100 MB oder mehr
Display	Auflösungen von mindestens 1024 x 768 (XGA) und höchstens 1920 x 1200 (WUXGA) 16 Bit Farbtiefe oder mehr (circa 32.000 darstellbare Farben)

6 Starten Sie Ihren Computer neu.

Installation von Easy Interactive Driver unter OS X

Installieren Sie zur Nutzung des Computer-Interaktions-Modus Easy Interactive Driver auf Ihrem Computer.



Möglicherweise haben Sie Easy Interactive Tools bereits über die **Easy Install**-Option installiert, die auch Easy Interactive Driver installiert. Einzelheiten finden Sie in der *Easy Interactive Tools Bedienungsanleitung* auf der Dokument-CD-ROM.

- 1** Schalten Sie Ihren Computer ein.
- 2** Legen Sie die CD EPSON Projector Software for Easy Interactive Function in den Computer ein.
Sie sehen das EPSON-Fenster.
- 3** Doppelklicken Sie auf das **Install Navi**-Symbol im EPSON-Fenster.
- 4** Wählen Sie **Benutzerspezifische Installation**.
- 5** Befolgen Sie zur Installation die auf dem Bildschirm angezeigten Anweisungen.

Ihr Projektor ist mit einem blauen und einem orangen Stift ausgestattet, erkennbar durch die Farben am Stiftende. Sie können einen der beiden Stifte oder beide Stifte gleichzeitig (einen von jeder Farbe) verwenden.

Stellen Sie sicher, dass die Stiftbatterien installiert sind.

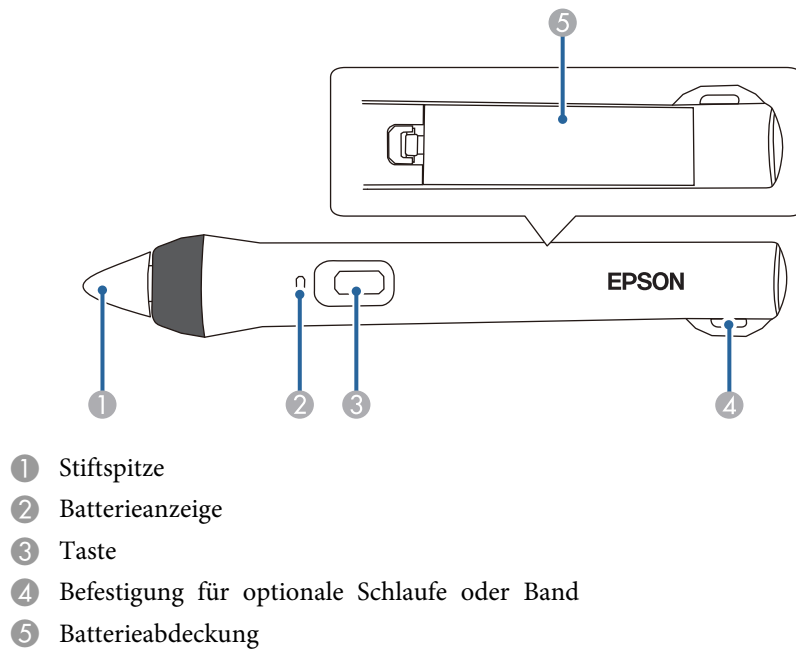

Tippen Sie zum Einschalten des Stifts auf die Stiftspitze oder drücken Sie die Taste an der Seite.

Wenn Sie mit der Nutzung des Stifts fertig sind, lassen Sie den Stift wie er ist in ausreichendem Abstand von der Projektionsfläche liegen.

☛ "Easy Interactive Pen (nur EB-536Wi)" [S.21](#)

Achtung

- Benutzen Sie interaktive Stifte nicht mit feuchten oder gar nassen Händen oder an Orten, an denen sie nass werden können. Der Stift ist nicht wasserdicht.
- Halten Sie Projektor und Projektionsfläche von direktem Sonnenlicht fern; andernfalls funktionieren die interaktiven Funktionen möglicherweise nicht.



- Die Stifte schalten sich nach 20-minütiger Inaktivität automatisch ab. Tippen Sie zum erneuten Einschalten eines Stifts auf die Stiftspitze oder drücken Sie die Taste an der Seite.
- Halten Sie den Stift für optimale Leistung wie nachstehend gezeigt lotrecht zur Projektionsfläche. Decken Sie das schwarze Band in der Nähe der Stiftspitze nicht ab.

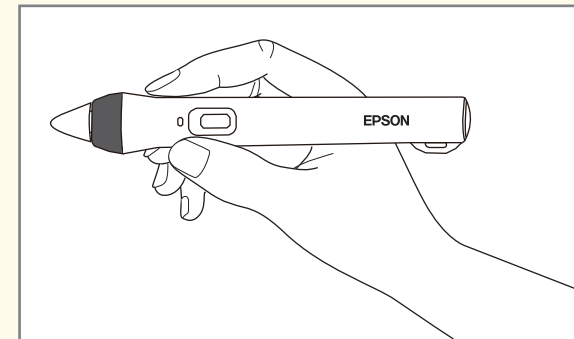

Sie können mit dem Stift Folgendes machen:

- Schreiben oder zeichnen Sie im Anmerkungs- oder Whiteboard-Modus an die Projektionsfläche.

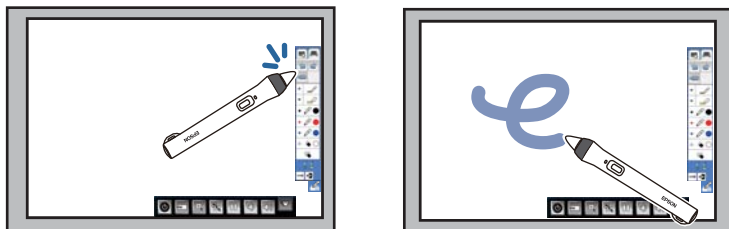

- Tippen Sie zur Auswahl eines projizierten Elements, wie z. B. eines Symbols, mit der Stiftspitze auf die Projektionsfläche.
- Tippen Sie zum Zeichnen auf der Projektionsfläche mit dem Stift auf die Projektionsfläche und ziehen Sie die gewünschten Linien.
- Bewegen Sie den Stift zum Navigieren des projizierten Zeigers über die Fläche, ohne sie zu berühren.
- Verwenden Sie den Stift im Computer-Interaktions-Modus als Maus.

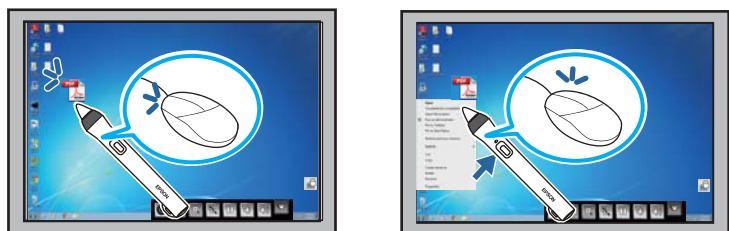

- Tippen Sie zum Linksklicken mit der Stiftspitze gegen die Projektionsfläche.
- Tippen Sie zum Doppelklicken zweimal mit der Stiftspitze.
- Zum Klicken und Ziehen tippen und ziehen Sie mit dem Stift.
- Bewegen Sie ihn zum Navigieren des Cursors über die Fläche, ohne sie zu berühren.



- Falls Sie die Schwebefunktion nicht nutzen möchten, können Sie sie über die **Easy Interactive Function** im **Erweitert**-Menü des Projektors abschalten.

☛ **Erweitert - Easy Interactive Function - Schwebend S.131**

- Damit ein Rechtsklick durch langes Drücken des Stifts erzielt wird, wählen Sie folgende Einstellungen in der **Easy Interactive Function** im **Erweitert**-Menü des Projektors.
 - Setzen Sie den **Stiftbetriebsmodus** auf **2 Nutzer/Maus** oder **1 Nutzer/Maus**.
 - Setzen Sie die **Rechtsklick aktiv.**-Einstellung auf **Ein**.

Stiftkalibrierung

Die Kalibrierung stimmt die Ausrichtung des Stifts auf die Position Ihres Cursors ab. Sie müssen die Kalibrierung nur bei der ersten Benutzung Ihres Projektors durchzuführen.

Sie können das System mit **Autom. Kalibrierung** kalibrieren, können jedoch auch **Man. Kalibrierung** verwenden, wenn Sie präzisere Einstellungen vornehmen möchten oder **Autom. Kalibrierung** fehlschlägt.



- Entfernen Sie während der Systemkalibrierung alle Stifte, die Sie nicht verwenden, von der Projektionsfläche.
- Kalibrieren Sie das System erneut, falls Sie eine Abweichung der Ausrichtung nach einer der folgenden Aktionen feststellen:
 - Durchführung einer Keystone-Korrektur
 - Anpassung der Bildgröße.
 - Änderung der Projektorposition
- Die Kalibrierungsergebnisse bleiben solange erhalten, bis Sie eine erneute Kalibrierung durchführen.

Automatische Kalibrierung

Sie müssen bei der ersten Inbetriebnahme Ihres Projektors eine Kalibrierung durchführen; bei **Autom. Kalibrierung** benötigen Sie weder die Stifte noch einen Computer.

Wenn Sie die [A/V Mute]-Taste an der Oberseite des Projektors etwa 3 Sekunden gedrückt halten, wird ein Muster projiziert und Autom. Kalibrierung beginnt.

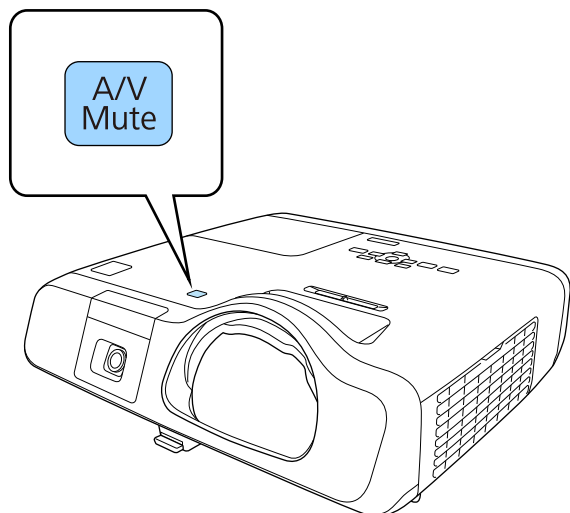

Falls Autom. Kalibrierung fehlschlägt, erscheint eine Fehlermeldung. Führen Sie Man. Kalibrierung durch.

Cursorposition und Stiftposition sollten nach der Kalibrierung übereinstimmen. Falls nicht, müssen Sie möglicherweise Man. Kalibrierung durchführen.



- Sie können Autom. Kalibrierung im Konfiguration-Menü durchführen. Halten Sie sich an die angezeigten Anweisungen.
 - ☛ **Erweitert - Easy Interactive Function - Autom. Kalibrierung S.131**
- Sie können Autom. Kalibrierung nicht über die [A/V Mute]-Taste an der Fernbedienung durchführen. Wenn Sie die [A/V Mute]-Taste an der Fernbedienung gedrückt halten, wechselt die **Projektion**.
 - ☛ **Erweitert - Projektion S.128**

Manuelle Kalibrierung

Falls Cursorposition und Stiftposition nach der automatischen Kalibrierung nicht übereinstimmen, können Sie die manuelle Kalibrierung durchführen.

- 1 Drücken Sie die [Menu]-Taste, wählen das **Erweitert**-Menü und drücken Sie die [Enter]-Taste.

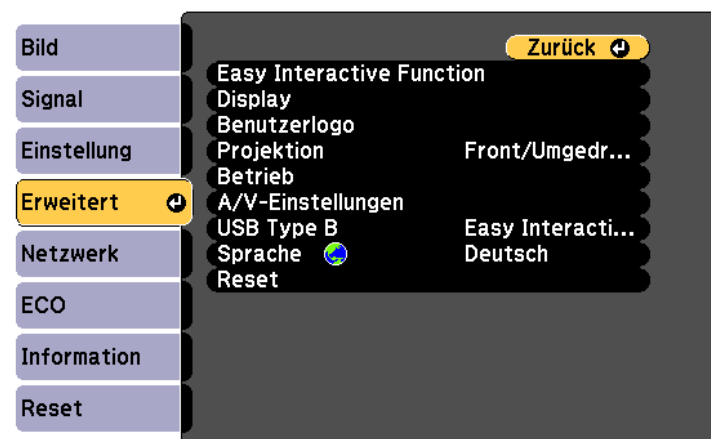

- 2 Wählen Sie die **Easy Interactive Function**-Einstellung und drücken Sie die [Enter]-Taste.

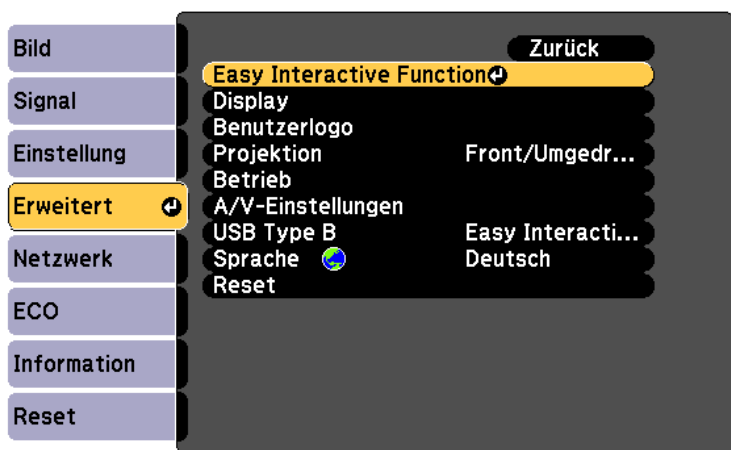

3 Wählen Sie **Man. Kalibrierung** und drücken Sie die [Enter]-Taste.

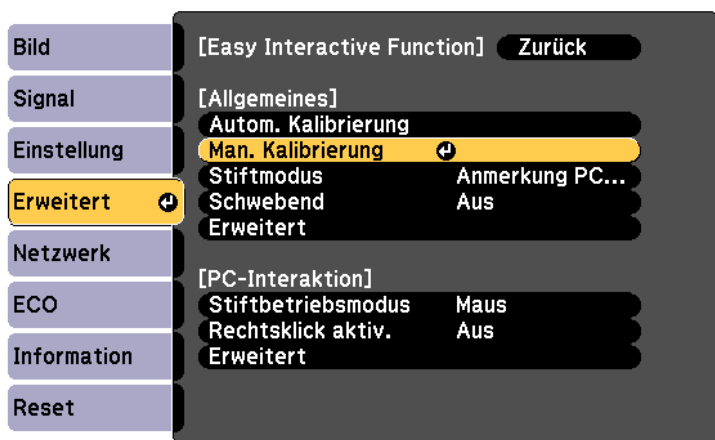

Folgendes Fenster erscheint.

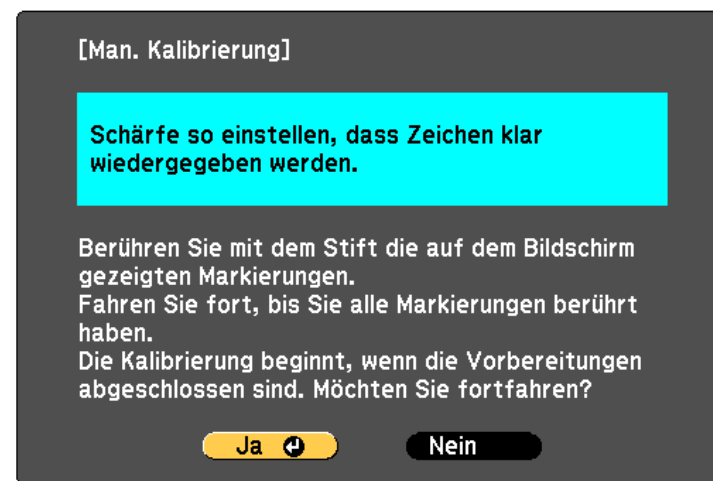

- 4** Passen Sie den Fokus bei Bedarf über den Fokushebel an.
- 5** Wählen Sie **Ja** und drücken Sie die [Enter]-Taste.
Ein grün blinkender Kreis erscheint oben links in Ihrem projizierten Bild.
- 6** Berühren Sie die Mitte des Kreises mit der Stiftspitze.
Der Kreis verschwindet und Sie sehen einen weiteren Kreis unter dem ersten.

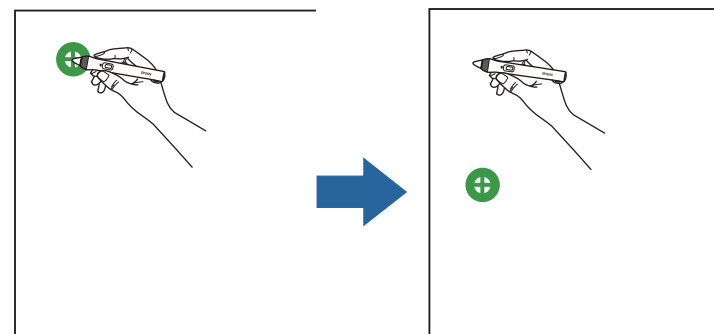

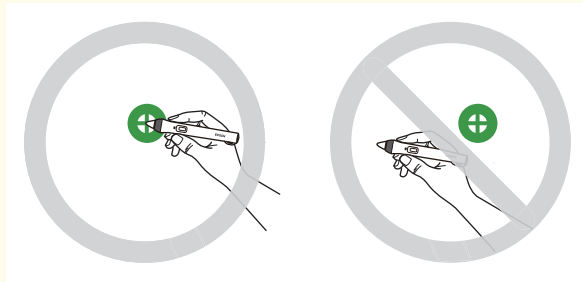

Achten Sie zur möglichst exakten Kalibrierung darauf, die Mitte des Kreises zu berühren.

**7**

Berühren Sie die Mitte des nächsten Kreises und wiederholen Sie den Vorgang. Wenn Sie am unteren Ende der Spalte angelangt sind, erscheint der nächste Kreis im oberen Bereich einer neuen Spalte.

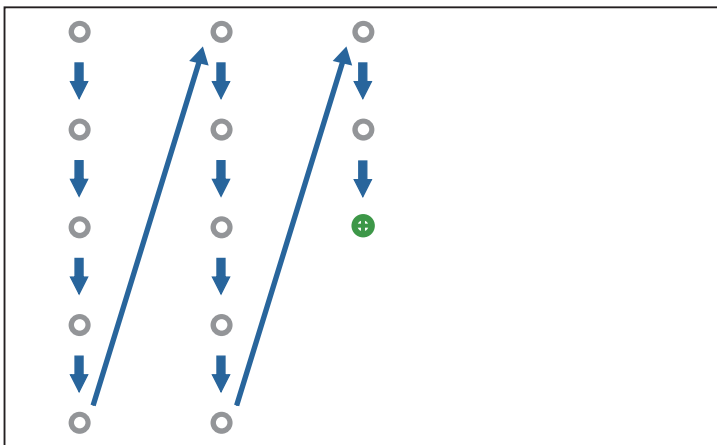

- Stellen Sie sicher, dass Sie das Signal zwischen Stift und interaktivem Empfänger nicht blockieren.
- Falls Sie einen Fehler machen, können Sie mit der [Esc]-Taste an der Fernbedienung zum vorherigen Kreis zurückkehren.
- Zum Abbrechen der Kalibrierung halten Sie die [Esc]-Taste 2 Sekunden lang gedrückt.

8

Fahren Sie fort, bis alle Kreise verschwunden sind.

Einstellen des Bereichs für die Stiftbedienung

Der Stiftbetriebsbereich wird normalerweise automatisch angepasst, wenn Sie einen anderen Computer anschließen oder die Computerauflösung ändern. Falls Sie eine Abweichung der Stiftposition bei der Bedienung Ihres Computers über die Projektionsfläche (Computer-Interaktions-Modus) bemerken, können Sie den Stiftbereich manuell anpassen.



Die manuelle Anpassung ist beim Projizieren von einer LAN-Quelle nicht verfügbar.

1

Wechseln Sie bei Bedarf in den Computer-Interaktions-Modus.

☞ "Verwendung des Computer-Interaktions-Modus" [S.68](#)

2

Drücken Sie die [Menu]-Taste, wählen das **Erweitert**-Menü und drücken Sie die [Enter]-Taste.

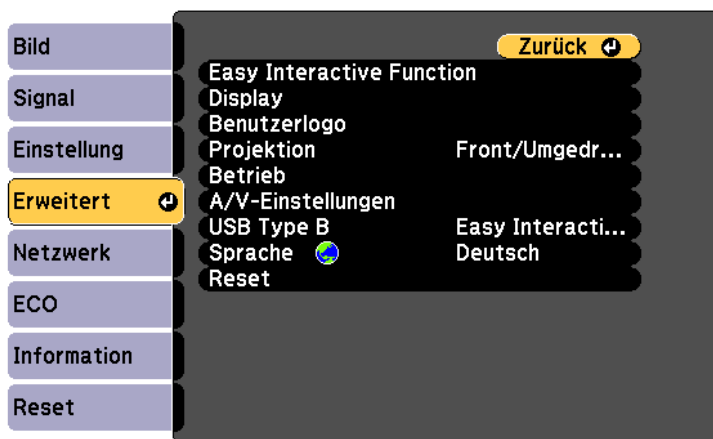

- 3** Wählen Sie die **Easy Interactive Function**-Einstellung und drücken Sie die [Enter]-Taste.

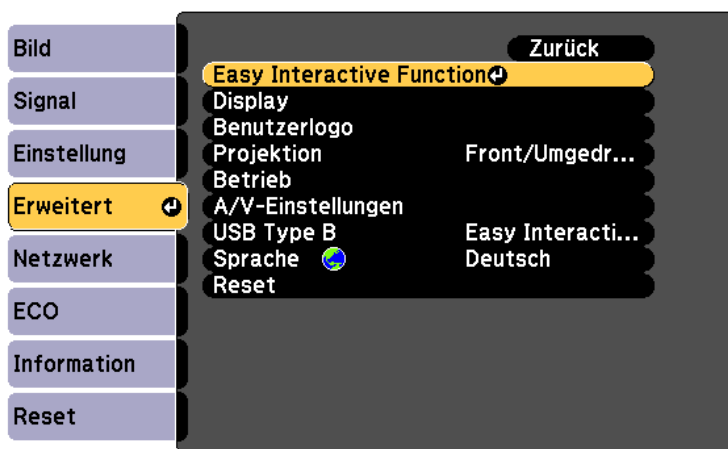

- 4** Wählen Sie im **PC-Interaktion**-Bereich **Erweitert** und drücken Sie die [Enter]-Taste.

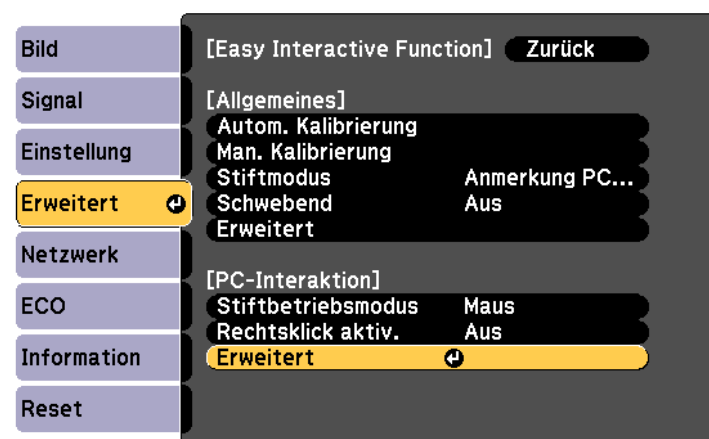

- 5** Wählen Sie **Stiftb. man. anp.**; drücken Sie dann die [Enter]-Taste.

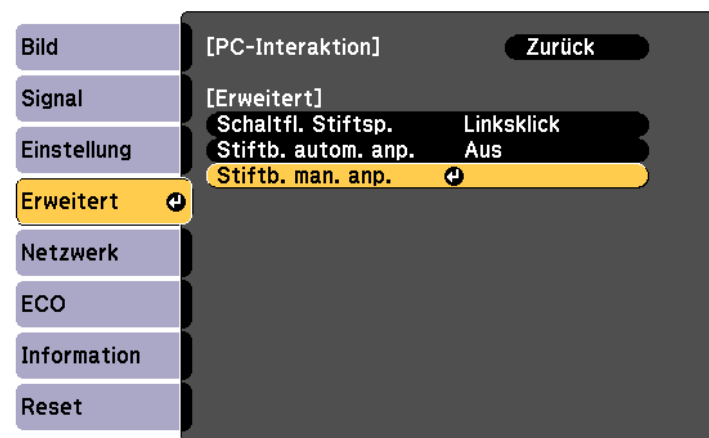

- 6** Wählen Sie **Ja** und drücken Sie die [Enter]-Taste.

[Stiftb. man. anp.]

Stellen Sie den Stiftbereich so ein, dass die Stiftposition der Mauszeigerposition entspricht. Möchten Sie fortfahren?

Ja 

Nein

Der Mauszeiger bewegt sich nach links oben.

- 7** Wenn der Mauszeiger links oben anhält, berühren Sie die Spitze des Mauszeigers mit dem Stift.

Der Mauszeiger bewegt sich nach rechts unten.

- 8** Wenn der Mauszeiger rechts unten anhält, berühren Sie die Spitze des Mauszeigers mit dem Stift.

Befolgen Sie diese Anweisungen zum Interagieren mit dem Projektionsbild bzw. zum Steuern des Projektors.

Wechsel des Interaktionsmodus

Sie können den Interaktionsmodus einfach über die Funktionsleiste umschalten.

- Wählen Sie zum Umschalten zwischen Computer-Interaktions-Modus und Anmerkungsmodus eines der folgenden Symbole:
 - So wechseln Sie vom Anmerkungs- oder Whiteboard-Modus in den Computer-Interaktions-Modus:

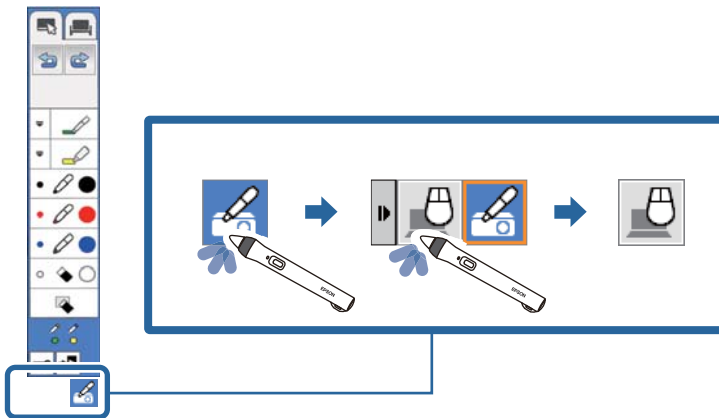

- So wechseln Sie vom Computer-Interaktions-Modus in den Anmerkungs- oder Whiteboard-Modus:

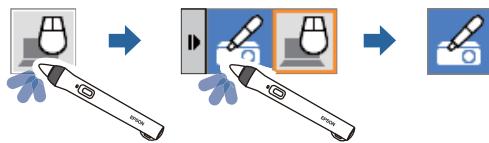

- Wählen Sie zum Umschalten zwischen Anmerkungs- und Whiteboard-Modus folgendes Symbol in der Funktionsleiste.

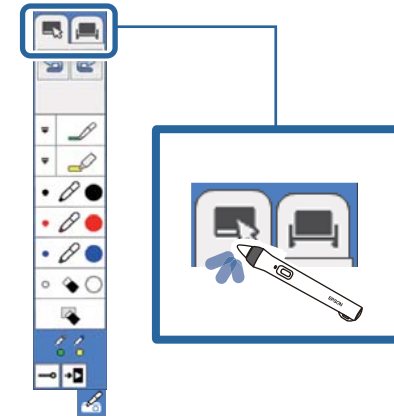



- Sie können den Interaktionsmodus auch anhand der folgenden Schritte wechseln:
 - Durch Betätigung der [Pen Mode]-Taste an der Fernbedienung.
 - Durch Umschalten auf **Anmerkung PC Free** oder **PC-Interaktion** in der **Stiftmodus**-Einstellung im **Erweitert**-Menü des Projektors.
 - ☛ **Erweitert - Easy Interactive Function - Stiftmodus S.131**
- Sie können in den Computer-Interaktions-Modus wechseln, wenn Sie die Anzeige des Computerbildschirms projizieren.
- Sie können nicht in den Computer-Interaktions-Modus wechseln, wenn die **USB Type B**-Einstellung im **Erweitert**-Menü des Projektors auf **Kabellose Maus/USB Display** eingestellt ist.
- Die Anzeige des Computerbildschirms wird projiziert, wenn Sie vom Whiteboard- in den Computer-Interaktions-Modus wechseln.
- Nach Wechseln in den Computer-Interaktions-Modus bleiben mittels Anmerkungsmodus erstellte Zeichnungen erhalten.





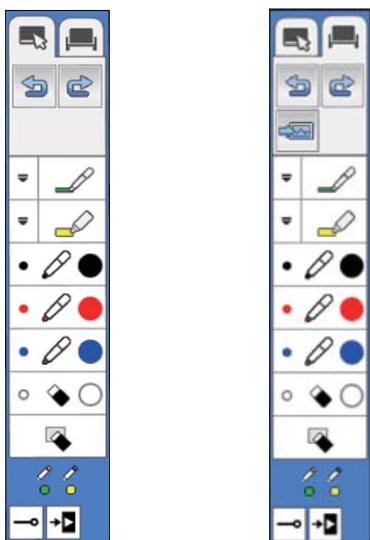





Funktionsleisten von Anmerkungsmodus und Whiteboard-Modus

Über die Funktionsleiste des Anmerkungsmodus oder Whiteboard-Modus können Sie auf der Projektionsfläche zeichnen und schreiben. Die Funktionsleiste ermöglicht Ihnen zudem das einfache Umschalten in den Anmerkungs- oder Whiteboard-Modus.

In der nachstehenden Abbildung werden die Funktionsleiste des Anmerkungsmodus links und die Funktionsleiste des Whiteboard-Modus rechts angezeigt:



	Wechselt zum Anmerkungsmodus.
	Wechselt zum Whiteboard-Modus.

	Macht den vorhergehenden Vorgang rückgängig.
	Wiederholt den zuvor rückgängig gemachten Vorgang.
	Zur Auswahl eines weißen oder schwarzen Hintergrunds oder eines von vier Mustern (nur Whiteboard-Modus). ☛ "Auswahl von Whiteboard-Vorlagen" S.82
	Zum Schreiben oder Zeichnen freier Linien mit benutzerdefiniertem Stift. Wählen Sie zum Ändern von Farbe und Breite des benutzerdefinierten Stifts das  -Symbol. ☛ "Auswahl von Linienbreite und Farbe" S.81
	Zum Schreiben oder Zeichnen freier Linien mit einem transparenten Textmarker. Wählen Sie zum Ändern von Farbe und Breite des Textmarkers das  -Symbol. ☛ "Auswahl von Linienbreite und Farbe" S.81
	Wechselt zu einem schwarzen Stift. Klicken Sie zum Zeichnen dicker Linien auf die rechte Seite des Symbols, klicken Sie zum Zeichnen feiner Linien auf die linke Seite des Symbols.
	Wechselt zu einem roten Stift. Klicken Sie zum Zeichnen dicker Linien auf die rechte Seite des Symbols, klicken Sie zum Zeichnen feiner Linien auf die linke Seite des Symbols.
	Wechselt zu einem blauen Stift. Klicken Sie zum Zeichnen dicker Linien auf die rechte Seite des Symbols, klicken Sie zum Zeichnen feiner Linien auf die linke Seite des Symbols.

	Wechselt zu einem Radiergummi. Klicken Sie zum Löschen breiterer Bereiche auf die rechte Seite des Symbols, klicken Sie zum Löschen schmalere Bereiche auf die linke Seite des Symbols.
	Löscht alle Zeichnungen.
	Zeigt, welches Werkzeug Sie mit Ihrem Stift nutzen . : Verwendung von Stiftwerkzeugen. Die Farbe des Symbols zeigt die Stiftfarbe. : Verwendung von Radiergummiwerkzeugen.
	Blendet die Funktionsleiste während des Zeichnens ein oder aus. : Die Funktionsleiste wird beim Zeichnen ausgeblendet. : Die Funktionsleiste wird immer angezeigt.
	Schließt die Funktionsleiste.

Auswahl von Linienbreite und Farbe

Sie können Farbe und Linienbreite von benutzerdefiniertem Stift sowie Textmarker-Werkzeugen wählen.

- Wählen Sie das -Symbol neben dem benutzerdefinierten Stift oder Textmarker-Anmerkungswerkzeug.
Ein Feld erscheint wie nachstehend gezeigt.



- Wählen Sie Linienbreite und Farbe der Stift- oder Textmarkerwerkzeuge.

- Während Sie den Cursor über die Farbpalette bewegen, wird der Name der Farbe im unteren Bereich der Palette angezeigt.
- Ändern Sie die Tönung der Farbpalette bei Bedarf über die **Farbpalette**-Einstellung im **Erweitert**-Menü des Projektors.
Erweitert - Easy Interactive Function - Allgemeines - Erweitert - Farbpalette S.131

- Wählen Sie das Werkzeug oder ; verwenden Sie dann den Stift zum Schreiben oder Zeichnen an der Projektionsfläche.

- Wenn mehrere Personen mit mehreren Stiften auf der Projektionsfläche zeichnen, können Sie jedem Stift eine andere Farbe und Linienbreite zuweisen.

Auswahl von Whiteboard-Vorlagen

Im Whiteboard-Modus können Sie die Hintergrundfarbe ändern, horizontale Linien oder eine Hintergrundvorlage einfügen.

- 1** Wählen Sie im Whiteboard-Modus das -Symbol.

Ein Feld erscheint wie nachstehend gezeigt:

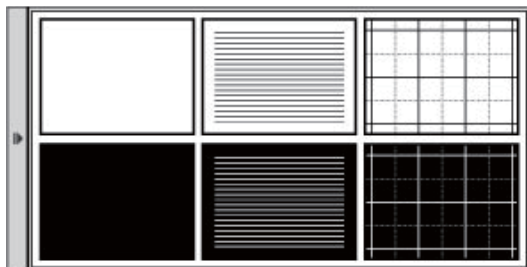

- 2** Wählen Sie eines der Vorlagenmuster.

Projektorkontrollfunktionsleiste

Über die Projektorkontrollfunktionsleiste können Sie den Projektor von der Projektionsfläche aus steuern, als würden Sie die Fernbedienung nutzen.

Falls Ihr Netzwerkgerät per EasyMP Multi PC Projection mit dem Projektor verbunden ist, können Sie die Funktionsleiste auch zur Auswahl des Netzwerkgerätes nutzen, von dem aus Sie projizieren möchten.



	Schaltet den Projektor aus.
	Ändert die Eingangsquelle über die angezeigte Liste. Wählen Sie zum Schließen der Bildeingangsliste das  Symbol im unteren Bereich der Liste.
	Vergrößert oder verkleinert das Bild über die Skala bzw. die Symbole + und - in der angezeigten Liste. Sie können Folgendes tun: <ul style="list-style-type: none"> • Das Bild kann 1- bis 4-fach vergrößert werden. Wählen Sie zum Wiederherstellen der Originalbildgröße x1. • Sie können die Anzeige durch Gedrückthalten des Symbols + oder - schnell vergrößern bzw. verkleinern. Wählen Sie zum Schließen der Skalenliste das  Symbol im unteren Bereich der Liste.
	Schaltet Bild und Ton aus. Tippen Sie zum Einschalten von Bild und Ton auf die Projektionsfläche. ☛ "Zeitweises Ausblenden von Bild und Ton (A/V Stummschalten)" S.96
	Unterbricht die Videowiedergabe. ☛ "Einfrieren des Bildes (Einfrieren)" S.96
	Vermindert die Lautstärke. ☛ "Anpassung der Lautstärke" S.58
	Erhöht die Lautstärke. ☛ "Anpassung der Lautstärke" S.58
	Schließt die Projektorkontrollfunktionsleiste.

Auswahl der Netzwerkgeräteanzeige über die Projektorkontrollfunktionsleiste

Falls Sie Geräte über ein Netzwerk mit dem Projektor verbunden haben, können Sie ein Bild von diesen Geräten mit Hilfe der Projektorkontrollfunktionsleiste projizieren. Sie können die Bildquelle aus den Computern mit EasyMP Multi PC Projection sowie aus Smartphones oder Tablets mit Epson iProjection wählen. Sie können die projizierte Anzeige durch Auswahl zwischen bis zu 50 Geräten ändern.



Sie können ein beliebiges verbundenes Netzwerkgerät zur Projektion wählen, selbst wenn der verbundene Nutzer die EasyMP Multi PC Projection-Software mit aktivierter Moderatorfunktion verwendet. Einzelheiten zur Moderatorfunktion finden Sie in der *EasyMP Multi PC Projection Bedienungsanleitung*.

 [EasyMP Multi PC Projection Bedienungsanleitung](#)

- 1 Wählen Sie das -Symbol in der Projektorkontrollfunktionsleiste und dann **Teilnehmerliste** aus der Bildquellenliste.



- 2 Wählen Sie den Benutzernamen für das Gerät, von dem Sie projizieren möchten.

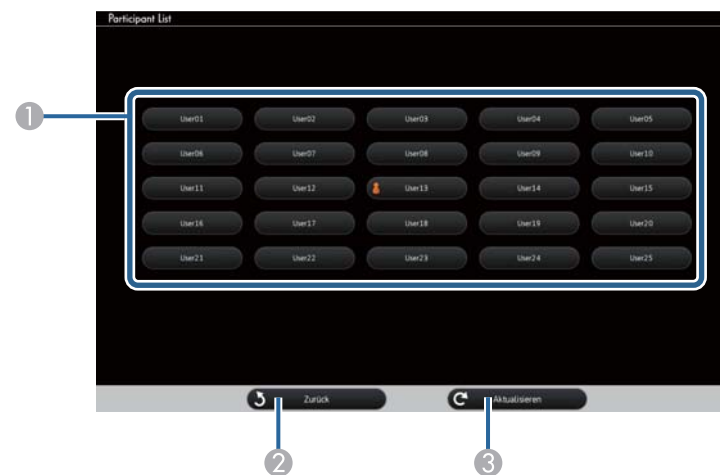

- 1 Zeigt die Benutzernamen für die mit dem Projektor verbundenen Netzwerkgeräte.

Das -Symbol wird neben dem Benutzernamen des aktuell projizierten Gerätes angezeigt.

- 2 Schließt das Benutzerauswahlfenster und kehrt zur vorherigen Anzeige zurück.
- 3 Aktualisiert die Benutzerliste.

Wenn ein zusätzlicher Benutzer über ein Netzwerk eine Verbindung zum Projektor herstellt, wählen Sie diese Taste zum Aktualisieren der Benutzerliste.



- Wenn ein ausgewähltes Gerät vom Projektor getrennt wird, wird die Anzeige des ausgewählten Benutzers nicht projiziert und die Benutzerliste wird automatisch aktualisiert.
- Während der Anzeige des Benutzerauswahlfensters können Sie Folgendes nicht tun:
 - Eine andere Bildquelle wählen
 - Andere interaktive Funktionen verwenden
 - Den Projektor über die Projektorkontrollfunktionsleiste steuern
 - Sich mit mehreren Projektoren verbinden
 - Ton vom Projektor hören (wird vorübergehend abgeschaltet)
 - Einstellungen über das Projektorkonfigurationsmenü ändern
 - Ein Bild per EasyMP Multi PC Projection oder Epson iProjection projizieren

Sie sehen die Bildschirmanzeige des ausgewählten Benutzers.

Wenn Sie den Benutzer ändern, wiederholen Sie diese Schritte.



- Sie können das Benutzerauswahlfenster bei Verbindung mit mehreren Projektoren per EasyMP Multi PC Projection und Projektion desselben Bildes (Spiegelung) nicht aufrufen.
- Falls die interaktiven Funktionen nicht unterstützt werden, können Sie mit der [Esc]-Taste an der Fernbedienung oder am Bedienfeld zum vorherigen Fenster zurückkehren.

Sie können Ihren Projektor im Computer-Interaktions-Modus über ein Netzwerk verwenden.

Wenn Sie bei Verwendung der Computer-Interaktions-Modus über ein Netzwerk Anmerkungen erstellen möchten, müssen Sie Easy Interactive Tools (oder andere Anmerkungsprogramme) nutzen. Easy Interactive Tools ermöglicht Ihnen die Nutzung verschiedener Zeichenwerkzeuge, die Handhabung des Zeichenbereichs als Seite und die Speicherung Ihrer Zeichnungen als Datei zur späteren Verwendung. Sie können Easy Interactive Tools von der CD EPSON Projector Software for Easy Interactive Function installieren. Sie können die Software auch von der Epson-Website herunterladen.

- Sie können mit Hilfe einer der folgenden Softwareapplikationen Ihren Projektor in einem Computernetzwerk einrichten und den Computer-Interaktions-Modus über das Netzwerk verwenden:
 - EasyMP Network Projection-Version 2.85 oder aktueller (über Windows) bzw. 2.83 oder aktueller (unter OS X)
Anweisungen finden Sie in der *EasyMP Network Projection Bedienungsanleitung*.
 [EasyMP Network Projection Bedienungsanleitung](#)
 - Quick Wireless-Version 1.32 oder aktueller (nur Windows)
Beachten Sie die mit dem optionalen Quick Wireless Connection USB Key gelieferten Anweisungen.
- Wählen Sie mit einer der Applikationen **Interaktiven Stift verwenden** im **Allgemeine Einstellungen**-Register und **Übertragung überlagerter Fenster** im **Leistung anpassen**-Register.



- Sie können nur einen Stift auf einmal verwenden.
- Die Ansprechzeit über das Netzwerk kann langsamer sein.
- Bei Verwendung des Computer-Interaktions-Modus über ein Netzwerk können Sie die **Stiftmodus**-Einstellung über die Fernbedienung oder das **Erweitert**-Menü des Projektors nicht ändern. Das -Symbol ist auch nicht verfügbar.
- Sie können die **Stiftbetriebsmodus**-Einstellung im **Erweitert**-Menü des Projektors nicht ändern.
- Sie können bis zu vier Projektoren gleichzeitig per EasyMP Network Projection verbinden. Bei Verbindung mit mehreren Projektoren funktioniert der Computer-Interaktions-Modus für jeden Projektor. An einem Projektor durchgeführte Aktionen werden von den anderen Projektoren übernommen.
- Wählen Sie zur Nutzung des Anmerkungsmodus über das Netzwerk **Interaktiven Stift verwenden** im **Allgemeine Einstellungen**-Register und **Übertragung überlagerter Fenster** im **Leistung anpassen**-Register in EasyMP Network Projection oder Quick Wireless Connection ab und stellen Sie dann erneut eine Verbindung zum Netzwerk her.

Warnhinweise beim Verbinden mit einem Projektor in einem anderen Subnetz

Befolgen Sie diese Warnhinweise, wenn Sie einen Projektor in einem anderen Subnetz per EasyMP Network Projection verbinden und interaktive Funktionen verwenden:

- Suchen Sie im Netzwerk nach dem Projektor, indem Sie die IP-Adresse des Projektors angeben. Sie können nicht durch Angabe des Projektornamens danach suchen.

- Stellen Sie sicher, dass Sie beim Senden einer Echoanfrage per Ping-Befehl eine Echoantwort vom Netzwerkprojektor empfangen. Wenn die Internet Control Message Protocol- (ICMP)-Option am Router deaktiviert ist, können Sie sich mit dem Projektor an externen Orten verbinden, selbst wenn Sie keine Echoantwort empfangen können.
- Stellen Sie sicher, dass folgende Ports geöffnet sind.

Port	Protokoll	Nutzung	Kommunikation
3620	TCP/UDP	Zur Verbindung und Steuerung	Duplex
3621	TCP	Zur Bildübertragung	Duplex
3629	TCP	Zur Projektorsteuerung	Duplex

- Stellen Sie sicher, dass die MAC-Adressfilterungs- und Applikationsfilterungsoptionen am Router deaktiviert sind.
- Stellen Sie sicher, dass Network Address Translation- (NAT)-Technologie nicht in Ihrer Netzwerkkumgebung verwendet wird. Mit Internet VPN und IP-VPN können Sie extern eine Verbindung zum Netzwerkprojektor herstellen, wenn Sie die obigen Anforderungen erfüllen.
- Wenn Bandbreitenverwaltung für die Kommunikation zwischen Standorten angewendet wird und EasyMP Network Projection über die gesteuerte Bandbreite läuft, können Sie möglicherweise keine Verbindung zum Projektor an externen Orten herstellen.



Epson garantiert keine Verbindung zum Projektor in einem anderen Subnetz mittels EasyMP Network Projection, selbst wenn Sie die obigen Anforderungen erfüllen. Achten Sie bei Berücksichtigung der Implementierung darauf, die Verbindung in Ihrer Netzwerkkumgebung zu testen.

Wenn Sie Windows 8.1, Windows 8, Windows 7 oder Windows Vista nutzen, können Sie zum Hinzufügen handschriftlicher Eingaben und Anmerkungen zu Ihren Arbeiten Stifteingabe und Freihandwerkzeuge verwenden.

Zudem können Sie Stifteingabe- und Freihandfunktionen über ein Netzwerk verwenden, wenn Sie die interaktiven Funktionen in Ihrem Netzwerk verfügbar machen.

Aktivierung von Windows-Stifteingabe und Freihandfunktionen

Wenn Sie Stifteingabe- und Freihandfunktionen unter Windows 8.1, Windows 8, Windows 7 oder Windows Vista verwenden, müssen Sie die Stifteinstellungen im **Erweitert**-Menü des Projektors anpassen.

- 1 Drücken Sie die [Menu]-Taste, wählen das **Erweitert**-Menü und drücken Sie die [Enter]-Taste.

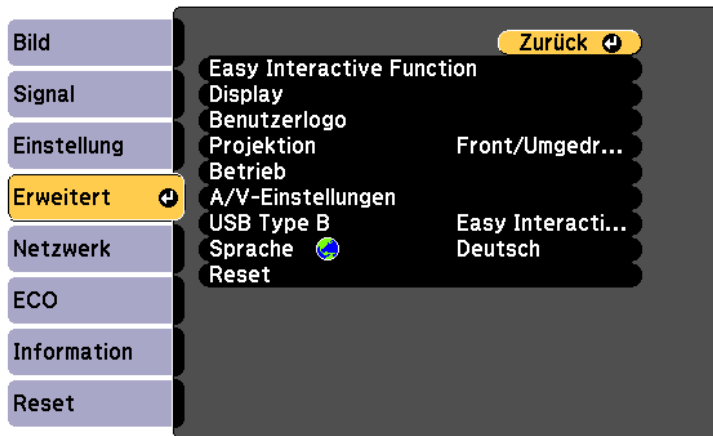

- 2 Wählen Sie die **Easy Interactive Function**-Einstellung und drücken Sie die [Enter]-Taste.

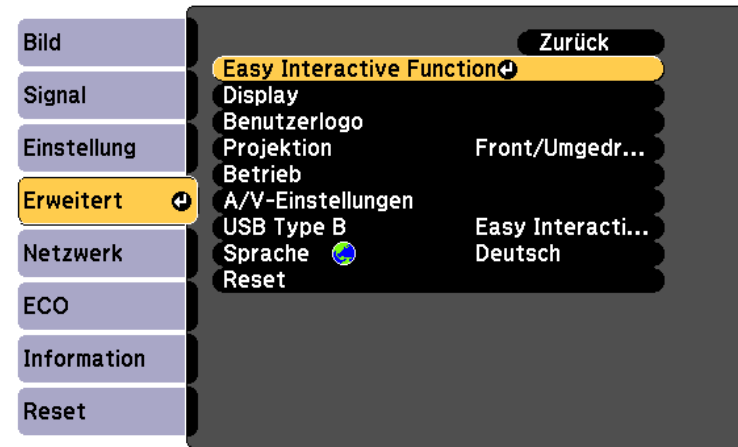

- 3 Wählen Sie die **Stiftbetriebsmodus**-Einstellung und drücken Sie die [Enter]-Taste.

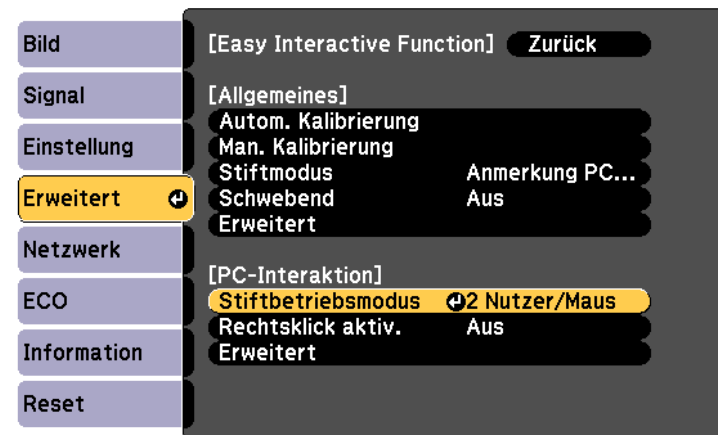

- 4 Wählen Sie **1 Nutzer/Stift** und drücken Sie die [Enter]-Taste.

Verwendung von Windows-Stifteingabe und Freihandfunktionen

Wenn Sie Windows 8.1, Windows 8, Windows 7 oder Windows Vista nutzen, können Sie handschriftliche Eingaben hinzufügen und in Text konvertieren.

Wenn Sie Microsoft Office 2007 oder aktueller haben, können Sie mit der Freihandfunktion handschriftliche Notizen zu einem Word-Dokument, Excel-Arbeitsblatt oder einer PowerPoint-Präsentation hinzufügen.



Optionsnamen der Anmerkungsfunktionen können je nach Microsoft Office-Version variieren.

- Rechtsklicken oder tippen und halten Sie zum Öffnen der Bildschirmtastatur unter Windows 8 die Taskleiste und wählen Sie **Symboleisten** > **Bildschirmtastatur**. Wählen Sie das angezeigte Tastatursymbol und anschließend das Stiftsymbol.
- Wählen Sie zum Öffnen des Tablet PC-Eingabebereichs unter Windows 7 oder Windows Vista  > **Alle Programme** > **Zubehör** > **Tablet PC** > **Tablet PC-Eingabebereich**.
Sie können mit dem Stift in das Feld schreiben und dann aus einer Vielzahl Optionen zur Bearbeitung und Konvertierung des Texts wählen.
- Wählen Sie zum Hinzufügen von Freihandanmerkungen in Microsoft Office-Applikationen das **Überprüfung**-Menü und anschließend **Freihandzeichnen beginnen**.



Wählen Sie in Microsoft Word oder Excel das **Einfügen**-Register und klicken Sie dann auf **Freihandzeichnen beginnen**.

- Fügen Sie Anmerkungen zu Ihren PowerPoint-Folien im Diaschaumodus hinzu, indem Sie die Taste an der Seite des Stifts drücken und dann **Zeigeroptionen** > **Stift** aus dem Kontextmenü wählen.



Diese Methode zum Hinzufügen von Anmerkungen zu PowerPoint-Folien im Diaschaumodus funktioniert auch mit Windows XP Tablet PC Edition.

Weitere Informationen zu diesen Funktionen finden Sie in Ihrer Windows-Hilfe.



Nützliche Funktionen

In diesem Kapitel werden nützliche Tipps für Präsentationen vorgestellt und die Sicherheit erläutert.

Projektion von auf einem USB-Speichergerät abgelegten Bildern (PC Free)

Durch Anschluss eines USB-Speichermediums, wie z. B. eines USB-Sticks oder einer USB-Festplatte, am Projektor können Sie die auf dem Medium gespeicherten Dateien ohne Verwendung eines Computers projizieren. Diese Funktion heißt PC Free.



- USB-Speichermedien, die integrierte Sicherheitsfunktionen haben, können gegebenenfalls nicht verwendet werden.
- Trapezverzerrungen können während der Projektion in PC Free nicht korrigiert werden, selbst wenn Sie die Tasten [Z] und [V] auf dem Bedienfeld drücken.

Merkmale von Dateien, die mit Hilfe von PC Free wiedergegeben werden können

Typ	Dateityp (Dateierweiterung)	Hinweise
Bilder	.jpg	Die folgenden Dateien können nicht projiziert werden. - CMYK-Farbformat - Progressives Format - Bilder mit einer Auflösung von mehr als 8192 x 8192 Aufgrund der Eigenschaften von JPEG-Dateien werden zu stark komprimierte Bilder möglicherweise undeutlich wiedergegeben.
	.bmp	Die Projektion von Bildern mit einer höheren Auflösung als 1280 x 800 ist nicht möglich.

Typ	Dateityp (Dateierweiterung)	Hinweise
	.gif	<ul style="list-style-type: none"> • Die Projektion von Bildern mit einer höheren Auflösung als 1280 x 800 ist nicht möglich. • Animierte GIFs können nicht projiziert werden.
	.png	Die Projektion von Bildern mit einer höheren Auflösung als 1280 x 800 ist nicht möglich.
	.avi (Motion JPEG)	<ul style="list-style-type: none"> • Die Projektion von Bildern mit einer höheren Auflösung als 1.280 x 720 ist nicht möglich. • Sie können nur mit linearer PCM und ADPCM formatiertes Audio wiedergeben. • Unterstützt AVI 1.0. Sie können Bilder über 2 GB nicht projizieren.



- Bei Anschluss und Verwendung einer USB-kompatiblen Festplatte muss das mit der Festplatte mitgelieferte Netzgerät angeschlossen werden.
- Der Projektor unterstützt nicht alle Dateisysteme. Verwenden Sie daher Medien, die unter Windows formatiert worden sind.
- Formatieren Sie das Medium mit FAT16/32.

PC Free-Beispiele

Projektion von Bildern auf einem USB-Speichergerät



- ☛ "Projektion der gewählten Bilder oder Filme" [S.93](#)
- ☛ "Aufeinanderfolgende Wiedergabe aller Bilddateien in einem Ordner (Dia-Show)" [S.94](#)

PC Free-Bedienmethoden





Obwohl die folgenden Schritte am Beispiel der Fernbedienung erläutert werden, können Sie dieselben Vorgänge auch über das Bedienfeld des Projektors steuern.

PC Free starten

- 1** Ändern Sie die Quelle zu USB.
 - ☛ "Umschalten auf das Zielbild mit Hilfe der Fernbedienung" [S.47](#)
- 2** Schließen Sie das USB-Speichergerät an den Projektor an.
 - ☛ "Anschluss von USB-Geräten" [S.32](#)

PC Free startet und es wird eine Liste mit Dateien angezeigt.

- Die folgenden Dateien werden als Miniaturansichten angezeigt (Dateiinhalte werden als kleinformatige Bilder angezeigt).
 - JPEG-Dateien
 - AVI-Dateien (Anzeige des Bilds am Beginn des Films)
- Andere Dateien werden als Symbole, wie in der nachfolgenden Tabelle, angezeigt.

Symbol	Datei	Symbol	Datei
	JPEG-Dateien*		BMP-Dateien
	GIF-Dateien		PNG-Dateien
	AVI-Dateien (Motion JPEG)*		

* Wenn keine Miniaturansicht möglich ist, werden die Dateien als Symbol angezeigt.



- Sie können auch eine Speicherkarte in einen USB-Kartenleser einführen und diesen dann an den Projektor anschließen. Einige handelsübliche USB-Kartenleser sind jedoch möglicherweise nicht mit dem Projektor kompatibel.
- Der Projektor kann bis zu fünf Medien gleichzeitig erkennen.
- Wenn das folgende Fenster (Laufwerk wählen) angezeigt wird, verwenden Sie zur Auswahl des gewünschten Laufwerks die Tasten [↶], [↷], [↵] und [↹]. Drücken Sie dann die [Enter]-Taste.

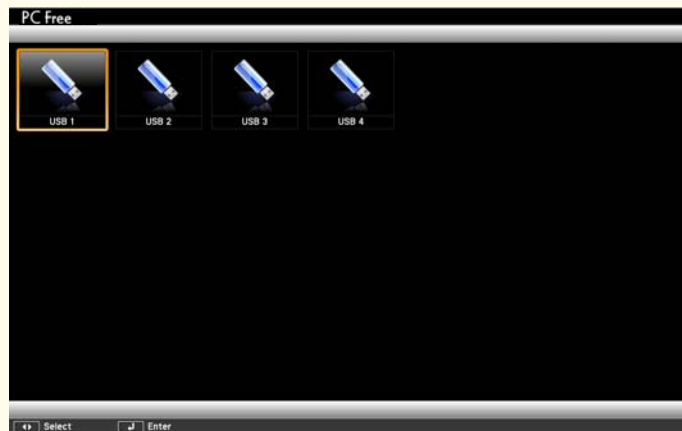

- Bewegen Sie den Cursor zur Anzeige von Laufwerk wählen auf **Laufwerk wählen** oben in der Dateiliste und drücken dann die [Enter]-Taste.

Projizierung von Bildern

- 1 Wählen Sie die Datei oder den Ordner für die Projektion mithilfe der [↶], [↷], [↵] und [↹]-Tasten.



Wenn nicht alle Dateien und Ordner im aktuellen Fenster angezeigt werden, drücken Sie die [⏴]-Taste an der Fernbedienung oder bewegen den Cursor am unteren Anzeigerand auf **Nächste Seite** und drücken die [Enter]-Taste. Zum Umschalten auf das vorherige Fenster drücken Sie die [⏵]-Taste an der Fernbedienung oder positionieren den Cursor am oberen Anzeigerand auf **Vorherige Seite** und drücken die [Enter]-Taste.

- 2 Drücken Sie die [Enter]-Taste.

Das ausgewählte Bild wird wiedergegeben.

Ist ein Ordner ausgewählt, werden die enthaltenen Dateien angezeigt. Um zu dem Fenster zurückzukehren, der vor dem Öffnen des Ordners angezeigt wurde, bewegen Sie den Cursor auf **Zum Anfang** und drücken die [Enter]-Taste.

Bilder drehen

Sie können die wiedergegebenen Bilder in 90°-Schritten drehen. Diese Funktion kann auch bei PC Free verwendet werden.

- 1 Geben Sie Bilder wieder oder führen PC Free aus.
- 2 Drücken Sie während der Projektion die [↖]- oder [↗]-Taste.

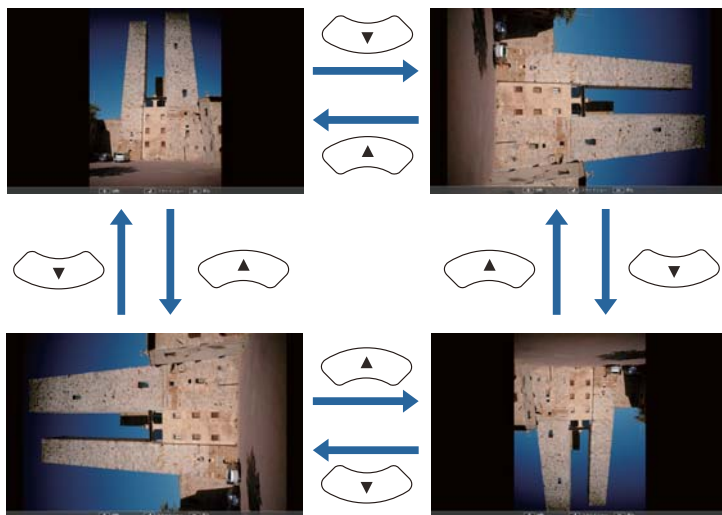

PC Free stoppen

Trennen Sie zum Beenden von PC Free die Verbindung zum USB-Anschluss am Projektor. Bei Geräten wie Digitalkameras oder Festplatten sollten Sie zuvor die Stromversorgung ausschalten und das Gerät erst dann entfernen.

Projektion der gewählten Bilder oder Filme

Achtung

Trennen Sie die Verbindung zum USB-Speichermedium nicht, während Sie darauf zugreifen. PC Free funktioniert möglicherweise nicht richtig.

- 1 Starten Sie PC Free.
Die Dateiliste wird angezeigt.
☛ "PC Free starten" [S.91](#)

- 2 Wählen Sie die zu projizierende Bilddatei mithilfe der Tasten [↖], [↗], [↙] und [↘] aus.



- 3 Drücken Sie die [Enter]-Taste.
Das entsprechende Bild wird angezeigt.



Drücken Sie zum Aufrufen der nächsten oder vorherigen Bilddatei [↙] oder [↘].

- 4** Führen Sie zum Beenden der Projektion einen der folgenden Bedienvorgänge aus.
- Projektion eines Bildes: Drücken Sie die [Esc]-Taste.
 - Projektion eines Films: Drücken Sie zur Anzeige des Meldungsfensters die [Esc]-Taste, wählen **Verlassen** und drücken dann die [Enter]-Taste.
- Wenn die Wiedergabe beendet ist, wird wieder die Dateiliste angezeigt.

Aufeinanderfolgende Wiedergabe aller Bilddateien in einem Ordner (Dia-Show)





Die Bilddateien in einem Ordner können nacheinander wiedergegeben werden. Diese Funktion heißt Dia-Show. Gehen Sie wie folgt vor, um eine Dia-Show zu starten.



Zum automatischen Ändern der Dateien bei Ausführung von PC Free stellen Sie **Bild Umschaltzeit** unter **Option** auf eine andere Option als **Nein** ein. Die Voreinstellung ist 3 Sekunden.



☞ "Bilddatei-Anzeigeeinstellungen und Bedienungseinstellungen für die Dia-Show" [S.95](#)

- 1** Starten Sie PC Free.
Die Dateiliste wird angezeigt.
- ☞ "PC Free starten" [S.91](#)

- 2** Bewegen Sie den Cursor mit den Tasten [, [, [] und [] auf den Ordner, den Sie mittels Dia-Show wiedergeben möchten, und drücken dann die [Enter]-Taste.

- 3** Wählen Sie **Dia-Show** am unteren Anzeigerand des Dateilistenfensters aus und drücken die [Enter]-Taste.
- Die Dia-Show beginnt und die Bilddateien im Ordner werden automatisch nacheinander wiedergegeben.
- Nach der Wiedergabe der letzten Datei erscheint automatisch wieder die Dateiliste. Falls im Fenster Option **Endlos Wiedergaben** auf **Ein** gesetzt wurde, wird die Projektion nach Beendigung von Neuem gestartet.
- ☞ "Bilddatei-Anzeigeeinstellungen und Bedienungseinstellungen für die Dia-Show" [S.95](#)
- Sie können zum nächsten oder zum vorherigen Bildschirm wechseln oder die Wiedergabe einer Dia-Show anhalten.



Falls die **Bild Umschaltzeit** im Bildschirm Option auf **Nein** eingestellt ist, werden die Dateien bei Auswahl von Präsentation wiedergeben nicht automatisch umgeschaltet. Drücken Sie zum Fortfahren mit der nächsten Datei die []-, [Enter]- oder []-Taste.

Beim Projizieren von Bildern mittels PC Free können die folgenden Funktionen verwendet werden.

- Einfrieren
 - ☞ "Einfrieren des Bildes (Einfrieren)" [S.96](#)
- A/V Stummschalten
 - ☞ "Zeitweises Ausblenden von Bild und Ton (A/V Stummschalten)" [S.96](#)
- E-Zoom
 - ☞ "Vergrößern von Bildausschnitten (E-Zoom)" [S.98](#)

Bilddatei-Anzeigeeinstellungen und Bedienungseinstellungen für die Dia-Show

Sie können die Anzeigereihenfolge der Dateien und die Bedienung der Dia-Show im Bildschirm Option einstellen.

- 1** Wählen Sie **Option** am unteren Anzeigerand des Dateilistenfensters aus und drücken die [Enter]-Taste.
- 2** Stellen Sie im angezeigten Bildschirm Option jeden einzelnen Punkt ein.
Aktivieren Sie die Einstellungen, indem Sie den Cursor auf das Zielelement setzen und die [Enter]-Taste drücken.
In der folgenden Tabelle sind die Funktionen der einzelnen Schaltflächen beschrieben.



Anzeigesortierung	Sie können die Dateien entweder Nach Name oder Nach Datum anzeigen.
Sortierrichtung	Sie können die Dateien Aufsteigend oder Absteigend sortieren.
Endlos Wiedergaben	Sie können einstellen, ob die Dia-Show wiederholt werden soll.

Bild Umschaltzeit	Sie können die Wiedergabezeit der einzelnen Dateien in Präsentation wiedergeben festlegen. Sie können die Zeit auf Nein (0) bis 60 Sekunden einstellen. Bei der Wahl von Nein wird die automatische Wiedergabe deaktiviert.
Effekt	Darüber hinaus können Sie die Bildschirmeffekte beim Übergang von einem Dia zum nächsten einstellen.

- 3** Bewegen Sie den Cursor mit den Tasten [↑], [↓], [←] und [→] auf **OK** und drücken die [Enter]-Taste.
Die Einstellungen werden damit angewendet.
Falls Sie die Einstellungen nicht übernehmen möchten, bewegen Sie den Cursor auf **Abbrechen** und drücken die [Enter]-Taste.

Horizontale Bildumkehrung (Umkehren)

Sie können das Bild vorübergehend horizontal umkehren und projizieren.

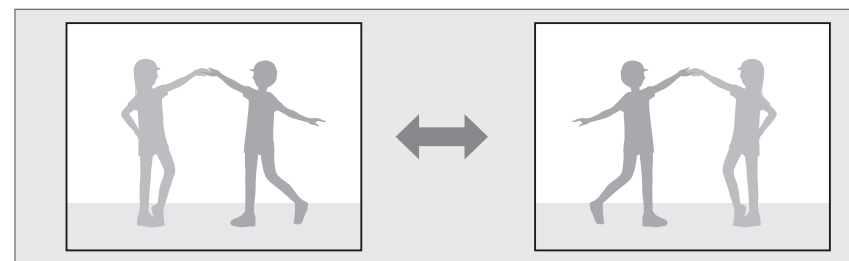

Wenn **USER-Taste** im Konfiguration-Menü auf **Umkehren** gesetzt ist, wird Umkehren mit jeder Betätigung der [User]-Taste ein- oder ausgeschaltet.

☛ **Einstellung** - USER-Taste [S.126](#)

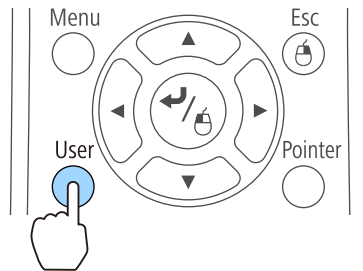

- In folgenden Situationen schaltet sich Umkehren aus.
 - Wenn der Projektor ausgeschaltet ist
 - Wenn das Konfiguration-Menü angezeigt wird
 - Wenn der **Projektion**-Modus des Projektors geändert wird
 - Bei Durchführung von Keystone
 - Wenn Message Broadcasting läuft
- Die Interaktiv-Funktion funktioniert während Umkehren nicht richtig (nur EB-536Wi).

Zeitweises Ausblenden von Bild und Ton (A/V Stummschalten)

Sie können das Bild auf dem Bildschirm ausschalten, wenn Sie die Aufmerksamkeit des Publikums auf Ihre Ausführungen lenken möchten oder wenn Sie bestimmte Bedienvorgänge, wie z. B. die Dateiauswahl, ausblenden möchten.

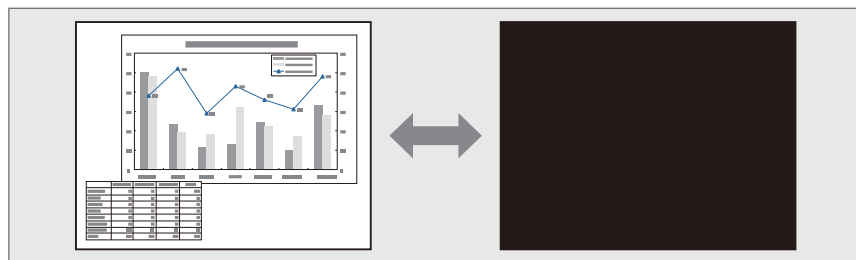

Bei jedem Drücken der [A/V Mute]-Taste wird A/V Stummschalten ein- bzw. ausgeschaltet.

Fernbedienung

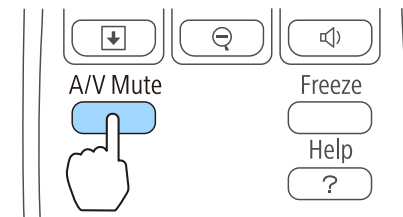

Oberseite des Projektors

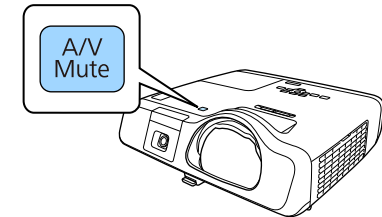

- Falls Sie diese Funktion bei der Wiedergabe von bewegten Bildern verwenden, wird die Bild- und Tonwiedergabe vom Abspielgerät fortgesetzt und die Wiedergabe kann nicht wieder an dem Punkt aufgenommen werden, an dem Sie A/V Stummschalten aktiviert haben.
- Audiosignale vom Mikrofon werden selbst dann ausgegeben, wenn die Option A/V Stummschalten eingeschaltet ist.
- Wenn die [A/V Mute]-Taste gedrückt wurde, können Sie den angezeigten Bildschirm im Konfiguration auswählen.
 - ☛ **Erweitert - Display - A/V Stummschalten S.128**
- Wenn die A/V-Stummschaltung mit der Taste [A/V Mute] aktiviert wird, aktiviert sich der **Timer A/V Mute**, und das Gerät wird automatisch nach etwa 30 Minuten abgeschaltet. Wenn Sie den **Timer A/V Mute** nicht aktivieren möchten, setzen Sie **Timer A/V Mute** auf **Aus**.
 - ☛ **ECO - Timer A/V Mute S.142**
- Die Lampe leuchtet während der A/V Stummschalten-Einstellung, d. h. die Lampenstunden werden erhöht.

Einfrieren des Bildes (Einfrieren)

Wenn für bewegte Bilder Einfrieren aktiviert ist, wird das eingefrorene Bild auch weiter projiziert, so dass Sie auch bewegte Bilder einzeln wie

Standbilder projizieren können. Wenn die Funktion Einfrieren aktiviert ist, können Sie beispielsweise auch während einer Computerpräsentation Dateien wechseln, ohne Bilder zu projizieren.

Mit jeder Betätigung der [Freeze]-Taste wird die Funktion "Einfrieren" ein- oder ausgeschaltet.

Fernbedienung

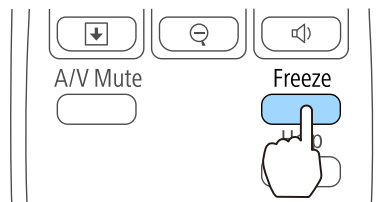

- Der Ton wird nicht unterbrochen.
- Bewegte Bilder werden weiterhin ausgegeben, wenn die Funktion Einfrieren aktiviert ist. Es ist nicht möglich, die Projektion von der Stelle an wieder aufzunehmen, an der der Bildschirm eingefroren wurde.
- Wird die [Freeze]-Taste gedrückt, während das Konfiguration oder ein Hilfe-Bildschirm angezeigt wird, wird das angezeigte Menü bzw. der Hilfe-Bildschirm geschlossen.
- Die Einfrieren-Funktion funktioniert auch bei Verwendung von E-Zoom.

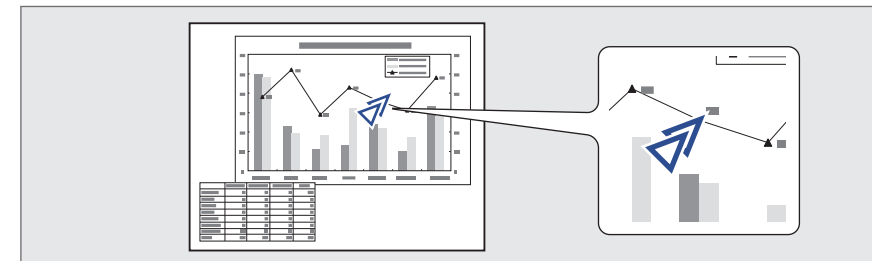

1 Zeiger anzeigen.

Bei jeder Betätigung der [Pointer]-Taste, wird der Zeiger angezeigt oder ausgeblendet.

Fernbedienung

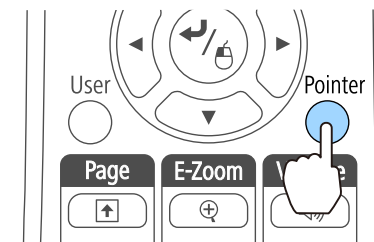

Zeigerfunktion (Zeiger)

Mit dieser Funktion können Sie ein Zeiger-Symbol auf dem projizierten Bild bewegen, um die Aufmerksamkeit auf den Bereich zu lenken, über den Sie gerade sprechen.

2 Zeiger-Symbol bewegen (↗).

Fernbedienung

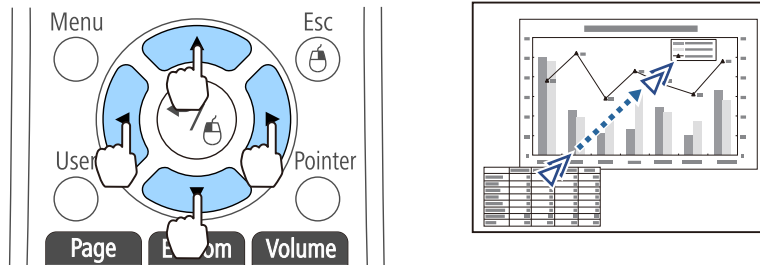

Durch gleichzeitiges Drücken von zwei der nebeneinander liegenden Tasten [↖], [↘], [↙] oder [↗] kann der Mauszeiger auch diagonal bewegt werden.



Sie können die Form des Zeigers im Konfiguration smenü wählen.

🖱 **Einstellung - Zeigerform S.126**

Vergrößern von Bildausschnitten (E-Zoom)

Diese Funktion ist nützlich, wenn Sie ein Bild vergrößern möchten, um sich Details, wie z. B. Grafiken und Tabellen, genauer anzusehen.

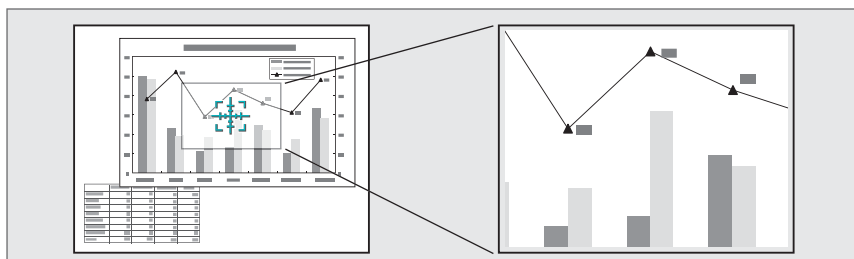

1 Starten Sie E-Zoom.

Drücken Sie die Taste [⊕], um das Kreuz anzuzeigen (⊕).

Fernbedienung

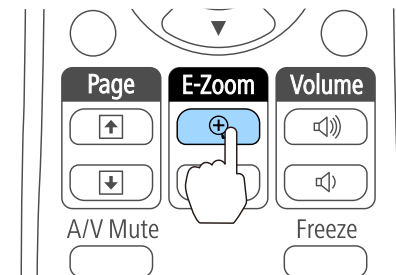

2 Bewegen Sie das Kreuz (⊕) auf den zu vergrößern Bildausschnitt.

Fernbedienung

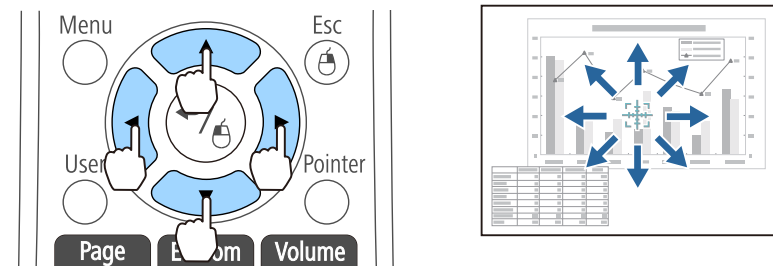

Durch gleichzeitiges Drücken von zwei der nebeneinander liegenden Tasten [↖], [↘], [↙] oder [↗] kann der Mauszeiger auch diagonal bewegt werden.

3 Vergrößern.

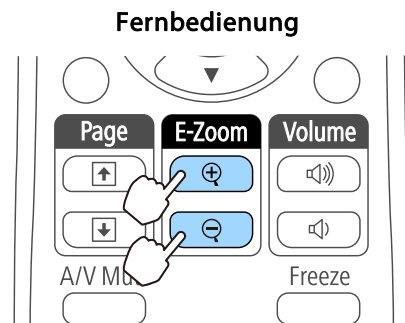

[+] -Taste: Erweitert den Bereich mit jeder Tastenbetätigung. Sie können schnell vergrößern, indem Sie die Taste gedrückt halten.

[-] -Taste: Verkleinert vergrößerte Bilder.

[Esc]-Taste: Bricht den E-Zoom ab.



- Das Vergrößerungsverhältnis erscheint auf dem Bildschirm. Der gewählte Bildausschnitt kann in 25 Schritten 1- bis 4-fach vergrößert werden.
- Drücken Sie während der Projektion die Tasten [↶], [↷] und [↸], um das Bild zu scrollen.

Verwenden der Fernbedienung als Mauszeiger (Kabellose Maus)

Der Zeiger der Computermaus kann über die Fernbedienung des Projektors gesteuert werden. Diese Funktion wird „Kabellose Maus“ genannt.

Folgende Betriebssysteme sind mit der Funktion "Kabellose Maus" kompatibel.

	Windows	OS X
Betriebssystem	Windows 2000 Windows XP Windows Vista Windows 7 Windows 8 Windows 8.1	Mac OS X 10.3.x Mac OS X 10.4.x Mac OS X 10.5.x Mac OS X 10.6.x OS X 10.7.x OS X 10.8.x OS X 10.9.x

* Die Funktion Kabellose Maus kann möglicherweise mit bestimmten Betriebssystemversionen nicht verwendet werden.

Führen Sie die folgenden Schritte aus, um die „Kabellose Maus“-Funktion zu aktivieren.

- 1 Stellen Sie im Konfiguration-Menü **USB Type B** auf **Kabellose Maus/USB Display** ein (nur EB-536Wi).
 - ☛ Erweitert - USB Type B [S.128](#)
- 2 Schließen Sie den Projektor mit dem mitgelieferten oder mit einem handelsüblichen USB-Kabel am Computer an.
 - ☛ "Anschließen eines Computers" [S.28](#)
- 3 Ändern Sie die Quelle zu einer der folgenden Optionen:
 - USB Display
 - Computer1
 - Computer2
 - HDMI
 - ☛ "Umschalten auf das Zielbild mit Hilfe der Fernbedienung" [S.47](#)

Sobald diese Einstellungen vorgenommen wurden, kann der Mauszeiger wie folgt gesteuert werden.

Bewegen des Mauszeigers

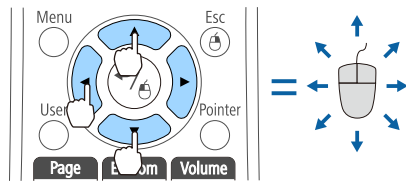

Tasten [↶] [↷] [↵] [↶] [↷]:

Bewegen den Mauszeiger.

Mausklicks

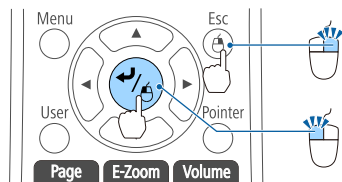

[Esc]-Taste: Rechter Mausklick.

[Enter]-Taste: Linker Mausklick.

Drücken Sie für einen Doppelklick zwei Mal schnell hintereinander auf die Taste.

Drag & Drop

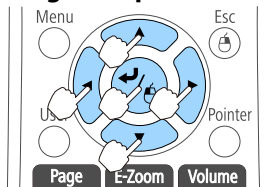

Halten Sie zum Ziehen die [Enter]-Taste gedrückt, und drücken Sie eine der

Tasten [↶], [↷], [↵] oder [↶].

Lassen Sie die [Enter]-Taste los, um das Objekt an der gewünschten Stelle abzulegen.

Bild auf/ab

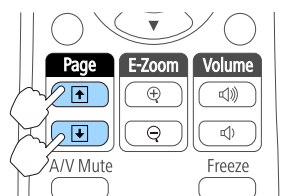

[↑]-Taste: Wechselt zur vorherigen Seite.

[↓]-Taste: Wechselt zur nächsten Seite.



- Durch gleichzeitiges Drücken von zwei der nebeneinander liegenden Tasten [↶], [↷], [↵] oder [↶] kann der Mauszeiger auch diagonal bewegt werden.
- Wenn auf dem Computer die Maus als Linkshänder-Maus konfiguriert ist, ist die Funktion der Tasten der Fernbedienung ebenfalls vertauscht.
- Unter folgenden Bedingungen kann keine kabellose Maus verwendet werden.
 - Wenn **Erweitert - USB Type B** auf einen anderen Wert als **Kabellose Maus/USB Display** eingestellt ist (nur EB-536Wi).
 - Wenn das Menü Konfiguration oder die Hilfe angezeigt wird.
 - Bei der Verwendung von anderen Funktionen als den Funktionen der kabellosen Maus (z. B. bei der Lautstärkenregelung)
 Wenn Sie jedoch die E-Zoom- oder Zeiger-Funktion verwenden, ist die Bild auf/ab-Funktion verfügbar.

Speichern eines Benutzerlogos

Sie können das gerade projizierte Bild als Benutzerlogo speichern.

Bei Start der Projektion oder wenn kein Bildsignal anliegt, kann das registrierte Benutzerlogo angezeigt werden.

☛ **Erweitert - Display** S.128



- Wurde ein Benutzerlogo gespeichert, kann die Logoeinstellung nicht auf die Werkseinstellung zurückgesetzt werden.
- Falls der Inhalt des Konfiguration-Menüs von einem anderen Projektor mittels Sammeleinrichtungsfunktion angepasst wird, wird das registrierte Benutzerlogo für die anderen Projektoren festgelegt. Registrieren Sie keine vertraulichen Informationen und dergleichen als Benutzerlogo.
 - ☛ "Durchführung der Sammeleinrichtung mehrerer Projektoren" S.145

1 Projizieren Sie das Bild, das Sie als Benutzerlogo speichern möchten und drücken Sie die [Menu]-Taste.

☛ "Verwendung des Konfiguration" S.120

Unter Verwendung der Fernbedienung

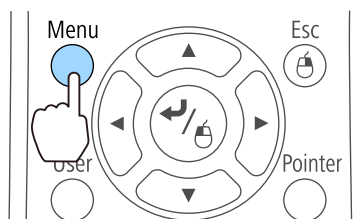

Verwendung des Bedienfelds

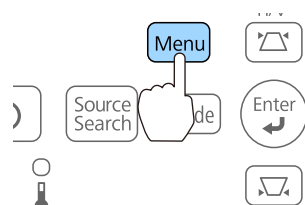

2 Wählen Sie **Benutzerlogo** im Menü **Erweitert**.

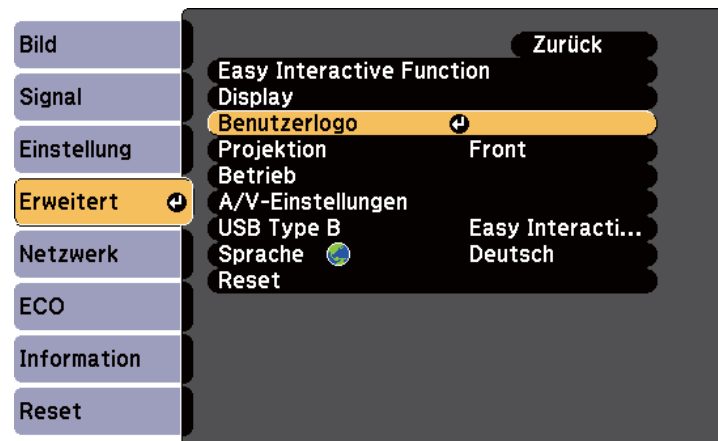

- Ist **Benutzerlogoschutz** unter **Kennwortschutz** auf **Ein** eingestellt, erscheint eine Meldung und das Benutzerlogo kann nicht verändert werden. Sie können die Einstellungen ändern, nachdem Sie **Benutzerlogoschutz** auf **Aus** eingestellt haben.
 - ☛ "Nutzungsverwaltung (Kennwortschutz)" S.104
- Wird ein **Benutzerlogo** ausgewählt, während eine der Funktionen Keystone, E-Zoom, Seitenverhältnis oder die Zoomanpassung ausgeführt wird, wird die aktuell ausgeführte Funktion vorübergehend abgebrochen.

3 Wenn die Meldung "Wollen Sie das gegenwärtige Bild als Benutzerlogo benutzen?" angezeigt wird, bestätigen Sie mit **Ja**.



Wenn Sie die [Enter]-Taste an der Fernbedienung oder am Bedienfeld drücken, ändert sich eventuell die Darstellungsgröße entsprechend der tatsächlichen Auflösung des Bildsignals.

- 4** Bewegen Sie den Rahmen, um den Bereich des Bildes auszuwählen, den Sie als Benutzerlogo verwenden möchten. Sie können dieselben Vorgänge auch über das Bedienfeld des Projektors steuern.

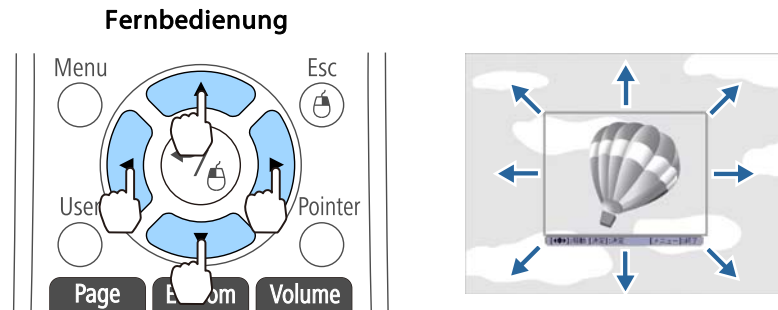

 Die speicherbare Bildgröße ist 400 x 300 Punkte.

- 5** Wenn Sie die [Enter]-Taste drücken und die Meldung "Wählen Sie dieses Bild?" angezeigt wird, wählen Sie **Ja**.

- 6** Wählen Sie den Zoomfaktor im Fenster Zoom-Einstellungen.

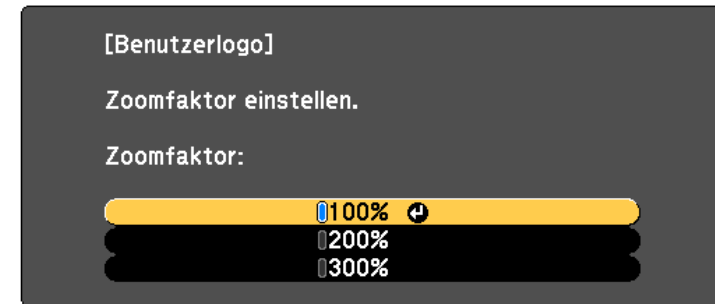

- 7** Wenn "Sichern Sie das Bild als Benutzerlogo?" angezeigt wird, bestätigen Sie mit **Ja**.

Das Bild wird gespeichert. Nachdem das Bild gespeichert wurde, wird die Meldung "Beendet." angezeigt.

 Beim Speichern eines Benutzerlogo wird das zuvor gespeicherte Benutzerlogo überschrieben.

Benutzerbild speichern

Im Projektor sind fünf Arten von Bildern registriert, wie zum Beispiel parallele Linien in gleichen Abständen oder Gitter.

 **Einstellung - Eigenes Bild - Auswahl eigenes Bild** [S.126](#)

Sie können auch das gerade projizierte Bild als eigenes Benutzerbild speichern.

 Wird ein Benutzermuster gespeichert, wird das zuvor gespeicherte Benutzermuster überschrieben.

- 1 Projizieren Sie das Bild, das Sie als Benutzermuster speichern möchten und drücken Sie die [Menu]-Taste.

☛ "Verwendung des Konfiguration" S.120

Unter Verwendung der Fernbedienung

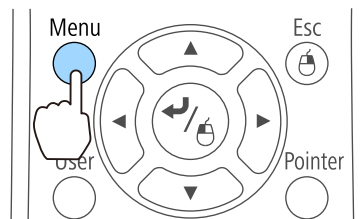

Verwendung des Bedienfelds

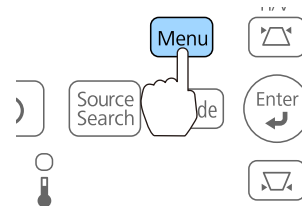

- 2 Wählen Sie unter **Einstellung** die Option **Eigenes Bild**.



- 3 Wählen Sie **Eigenes Benutzerbild**.

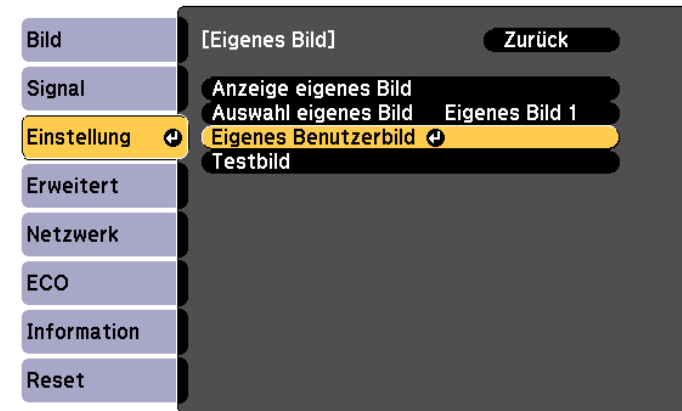

☛ Wird ein **Eigenes Benutzerbild** ausgewählt, während eine der Funktionen Keystone, E-Zoom, Seitenverhältnis oder Zoomanpassung ausgeführt wird, wird die aktuell ausgeführte Funktion abgebrochen.

- 4 Wird "Möchten Sie das gerade projizierte Bild als eigenes Benutzerbild verwenden?" angezeigt, bestätigen Sie mit **Ja**.

- 5 Wenn Sie auf die [↵]-Taste drücken, erscheint die Meldung "Dieses Bild als Eigenes Benutzerbild speichern?". Wählen Sie **Ja**. Das Bild wird gespeichert. Nachdem das Bild gespeichert wurde, wird die Meldung "Die Benutzerbild -Einstellung ist abgeschlossen." angezeigt.

☛ Wurde ein Benutzermuster gespeichert, kann das Benutzermuster nicht auf die Werkseinstellung zurückgesetzt werden.

Der Projektor besitzt die folgenden erweiterten Sicherheitsfunktionen:

- **Kennwortschutz**
Sie können den Personenkreis, der den Projektor verwendet, einschränken.
- **Tastensperre**
Die Tastensperre verhindert, dass Ihre Einstellungen am Projektor von nicht autorisierten Personen verändert werden.
☛ "Sperrfunktion der Bedienungstasten (Tastensperre)" [S.106](#)
- **Sicherheitsschloss**
Der Projektor ist mit den folgenden Sicherheitsvorrichtungen zur Diebstahlsicherung ausgestattet.
☛ "Diebstahlschutz" [S.107](#)

Nutzungsverwaltung (Kennwortschutz)

Bei aktiviertem Kennwortschutz lässt sich der Projektor zum Schutz der Bilder nicht ohne Eingabe eines Kennworts in Betrieb nehmen, auch wenn er eingeschaltet ist. Außerdem lässt sich das beim Anschalten des Projektors als Hintergrund gezeigte Benutzerlogo nicht ändern. Dies ist ein wirkungsvoller Diebstahlschutz, da der Projektor selbst wenn er gestohlen wird nicht benutzt werden kann. Zum Zeitpunkt des Kaufs ist der Kennwortschutz nicht aktiviert.

Kennwortschutz-Arten

Je nachdem, wie Sie den Projektor verwenden möchten, können die folgenden drei Kennwortschutzarten eingestellt werden.

- **Einschaltschutz**
Ist **Einschaltschutz** auf **Ein** eingestellt, müssen Sie nach dem Anschließen und Einschalten des Projektors ein Kennwort eingeben (dies gilt auch für die Funktion Direkt Einschalten). Bei Eingabe des richtigen Kennwortes startet die Projektion.

- **Benutzerlogoschutz**

Das Benutzerlogo, das vom Besitzer des Projektors eingestellt wurde, kann ohne Autorisierung nicht geändert werden. Wenn die Option **Benutzerlogoschutz** auf **Ein** eingestellt ist, sind die folgenden Einstellungen für das Benutzerlogo geschützt.

- Erstellen eines Benutzerlogos
- Einstellen von **Hintergrundanzeige**, **Startbildschirm** oder **A/V Stummschalten** im Menü **Display**
☛ **Erweitert - Display** [S.128](#)

- **Netzwerkschutz**

Wenn die Option **Netzwerkschutz** auf **Ein** eingestellt ist, sind die Einstellungen für das **Netzwerk** geschützt.

- ☛ "Menü Netzwerk" [S.132](#)

Einstellen von Kennwortschutz

Der Kennwortschutz kann wie folgt eingestellt werden:

- 1** Halten Sie während der Projektion etwa fünf Sekunden lang die [Freeze]-Taste gedrückt.

Das Kennwortschutz-Einstellungsmenü wird angezeigt.

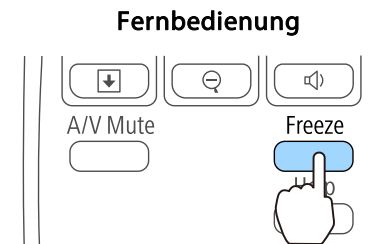



- Wenn der Kennwortschutz bereits aktiviert ist, müssen Sie das Kennwort eingeben.
Wenn das Kennwort korrekt eingegeben wird, erscheint das Kennwortschutz-Einstellungsmenü.
- "Eingabe des Kennworts" S.105
- Zur Vorbeugung von Diebstählen bringen Sie bei aktiviertem Kennwort den Kennwortschutzaufkleber an einer gut sichtbaren Stelle am Projektor an.

- 2** Wählen Sie Ihre gewünschte Kennwortschutzart und drücken Sie die [Enter]-Taste.



- 3** Wählen Sie **Ein** und drücken die [Enter]-Taste.
Drücken Sie die [Esc]-Taste. Daraufhin wird der Bildschirm von Schritt 2 wieder angezeigt.

- 4** Geben Sie das Kennwort ein.

- (1) Wählen Sie **Kennwort** und drücken die [Enter]-Taste.
- (2) Wenn die Anzeige "Ändern Sie das Kennwort?" erscheint, wählen Sie **Ja** und drücken die [Enter]-Taste. Die Voreinstellung für das Kennwort lautet "0000". Ändern Sie diese in Ihr gewünschtes Kennwort um. Wählen Sie **Nein** wird erneut der Bildschirm aus Schritt 2 angezeigt.

- (3) Geben Sie mit den Zahlentasten eine vierstellige Zahl ein, während Sie die [Num]-Taste gedrückt halten. Die eingegebene Zahl wird als "*" * * *" angezeigt. Nach Eingabe der vierten Zahl erscheint der Bestätigungsbildschirm.

Fernbedienung

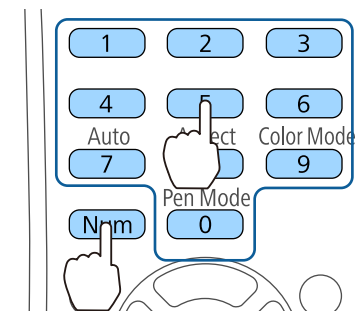

- (4) Geben Sie das Kennwort erneut ein.
Die Meldung "Kennwort wurde akzeptiert." wird angezeigt.
Bei einer Fehleingabe des Kennworts werden Sie durch eine Anzeige aufgefordert, das Kennwort erneut einzugeben.

Eingabe des Kennworts

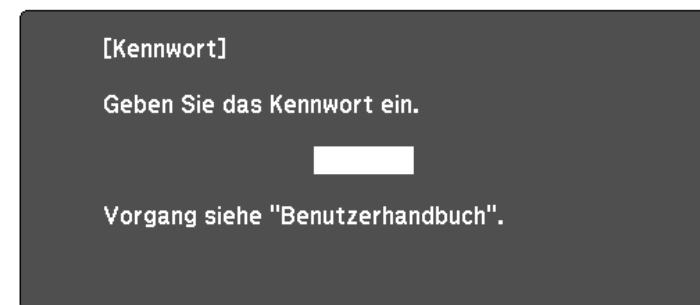

Geben Sie Ihr Kennwort mit der Fernbedienung ein, wenn der Kennworteingabebildschirm angezeigt wird.

Halten Sie die [Num]-Taste gedrückt, und geben Sie das Kennwort mit den Zahlentasten ein.



Wenn Sie das richtige Kennwort eingeben, wird der Kennwortschutz vorübergehend aufgehoben.

Achtung

- Wird das Kennwort drei Mal hintereinander falsch eingegeben, erscheint etwa fünf Minuten lang die Anzeige "Der Projektor wird verriegelt." Anschließend schaltet der Projektor in den Standby-Modus um. In diesem Fall müssen Sie den Netzstecker aus- und wieder einstecken und den Projektor erneut einschalten. Der Kennworteingabebildschirm wird erneut angezeigt, so dass Sie das richtige Kennwort eingeben können.
- Falls Sie Ihr Kennwort vergessen haben, müssen Sie sich den auf dem Bildschirm angezeigten "**Anforderungscode**: xxxxx" notieren und sich an die nächstgelegene Adresse wenden, die in der Kontaktliste für Epson-Projektoren aufgeführt ist.
 [Kontaktliste für Epson-Projektoren](#)
- Wenn Sie den obenstehenden Vorgang mehrmals wiederholen und das Kennwort 30 Mal in Folge falsch eingeben, wird die folgende Meldung angezeigt und der Projektor akzeptiert keine Kennworteingabe mehr. "Der Projektor wird verriegelt. Wenden Sie sich wie in Ihrem Handbuch beschrieben an Epson."
 [Kontaktliste für Epson-Projektoren](#)

Sperrfunktion der Bedienungstasten (Tastensperre)

Wählen Sie eine der folgenden Möglichkeiten, um die Tasten des Bedienfelds zu sperren.

- **Vollsperr**
Sämtliche Tasten des Bedienfelds sind gesperrt. Alle Tasten des Bedienfelds sind funktionslos, einschließlich der [Power]-Taste.
- **Bedienungssperre**
Sämtliche Tasten des Bedienfelds, außer der Ein-/Aus-Taste [⏻], werden gesperrt.

Die Tastensperrfunktion erweist sich besonders nützlich bei Vorführungen, in denen während der Projektion alle Tasten gesperrt sein sollen oder in Schulen, wo bestimmte Tastenfunktionen eingeschränkt werden sollen. Der Projektor kann mit der Fernbedienung weiter bedient werden.

- 1 Drücken Sie während der Projektion die [Menu]-Taste.

 "Verwendung des Konfiguration" [S.120](#)

Unter Verwendung der Fernbedienung

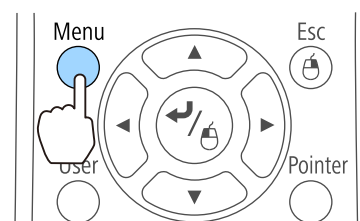

Verwendung des Bedienfelds

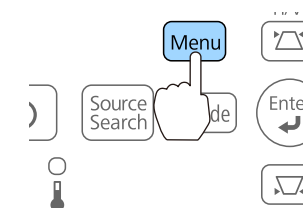

- 2 Wählen Sie **Tastensperre** im Menü **Einstellung**.

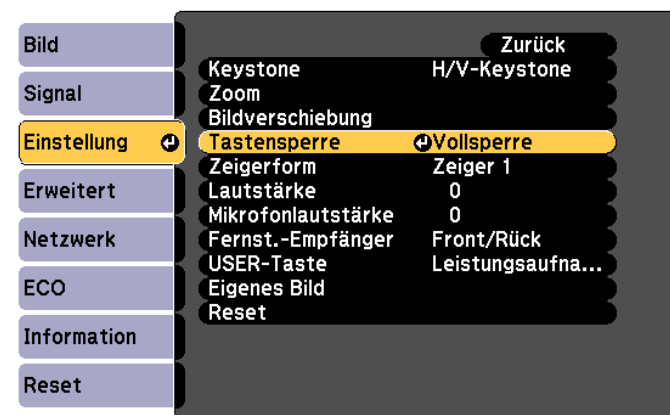

- 3 Wählen Sie entweder **Vollsperr** oder **Bedienungssperre** je nach Einsatzzweck.

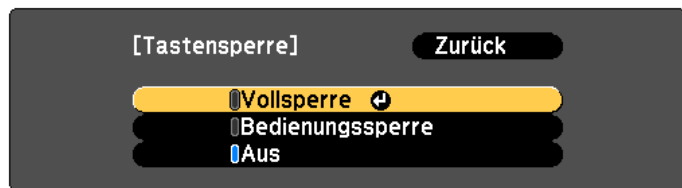

- 4** Wählen Sie **Ja**, wenn die Bestätigung angezeigt wird.
Die Tasten des Bedienfelds sind nach den von Ihnen gewählten Einstellungen gesperrt.



Die Sperre der Projektortasten kann auf zwei Arten aufgehoben werden:

- Wählen Sie **Aus** im Menü **Tastensperre**.
 **Einstellung - Tastensperre S.126**
- Drücken Sie die [Enter]-Taste am Bedienfeld und halten sie etwa 7 Sekunden gedrückt. Es wird eine Meldung angezeigt und die Sperre wird aufgehoben.

Diebstahlschutz

Der Projektor ist mit den folgenden Sicherheitsvorrichtungen zur Diebstahlsicherung ausgestattet.

- Sicherheitssteckplatz
Der Sicherheitsschlitz ist mit dem von Kensington hergestellten Microsaver Security System kompatibel.
Weitere Informationen zum Microsaver Security System finden Sie auf der folgenden Website.
 <http://www.kensington.com/>
- Anschlussstelle für ein Sicherheitskabel
Ein handelsübliches Kabelschloss kann durch die Anschlussstelle geführt werden, um den Projektor an einen Tisch oder eine Säule zu schließen. Führen Sie keine Sicherungskabel hierdurch, wenn der Projektor an einer Wand oder Decke montiert wird.

Anbringen des Kabelschlosses

Führen Sie ein Kabelschloss durch die Anschlussstelle.

Weitere Informationen zum Abschließen entnehmen Sie bitte der Bedienungsanleitung des Kabelschlosses.

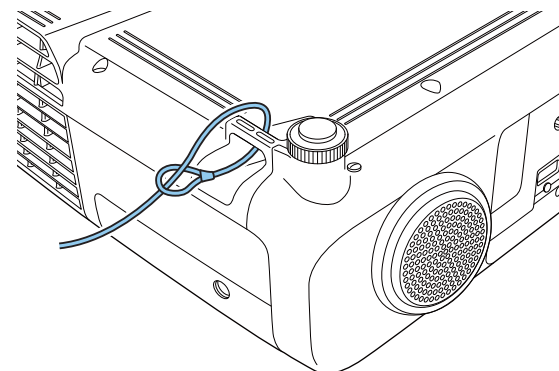

Information zu EasyMP Monitor

Mithilfe der Software EasyMP Monitor können Vorgänge, wie das Überprüfen des Betriebsstatus mehrerer an ein Netzwerk angeschlossener Epson-Projektoren über einen Computermonitor oder das Steuern von Projektoren über einen Computer, ausgeführt werden.

EasyMP Monitor steht auf folgender Website als Download zur Verfügung.

<http://www.epson.com>

Der folgende Abschnitt gibt einen Überblick über die Überwachungs- und Kontrollfunktionen, die mittels EasyMP Monitor ausgeführt werden können.

- Registrieren von Projektoren für die Überwachung und Steuerung
- Gruppenregistrierung für registrierte Projektoren
- Überwachen des Betriebsstatus registrierter Projektoren
- Steuern von registrierten Projektoren
- Mailbenachrichtigungseinstellungen
- Senden von Meldungen an registrierte Projektoren

Message Broadcasting

Message Broadcasting ist Plug-in-Software für EasyMP Monitor. Message Broadcasting kann zum Senden einer Meldung (JPEG-Datei) genutzt werden, die an allen mit dem Netzwerk verbundenen Epson-Projektoren oder angegebenen Projektoren projiziert wird.

Die Daten können manuell oder automatisch per Timer-Einstellungen von EasyMP Monitor gesendet werden.

Laden Sie die Message Broadcasting-Software von folgender Website herunter.

<http://www.epson.com>

Ändern der Einstellungen mit einem Webbrowser (Web-Steuerung)

Wenn Sie einen Webbrowser auf einem Computer verwenden, der über ein Netzwerk mit dem Projektor verbunden ist, können Sie Einstellungen für die Funktionen des Projektors vornehmen und den Projektor steuern. Mit dieser Funktion können Sie den Projektor von einem ortsfernen Standort aus einstellen und steuern. Darüber hinaus erleichtert die Möglichkeit, die Computer-Tastatur zu verwenden, die Eingabe von Zeichen für den Setup.

Verwenden Sie als Webbrowser Microsoft Internet Explorer 8.0 oder höher. Verwenden Sie Safari für OS X.



Wenn Sie den **Standby-Modus** auf **Kommunikat. ein** einstellen, können Sie über den Webbrowser Einstellungen am Projektor vornehmen und diesen steuern, selbst wenn er sich im Standby-Modus befindet (bzw. ausgeschaltet ist).

☛ **ECO - Standby-Modus** S.142

Projektoreinstellung

Im Webbrowser können Sie Punkte einstellen, die üblicherweise im Konfiguration smenü des Projektors angepasst werden. Die Einstellungen werden ebenfalls im Konfiguration angezeigt. Es gibt auch Punkte, die nur im Webbrowser eingestellt werden können.

Punkte im Konfigurationsmenü, die nicht über den Webbrowser eingestellt werden können

- Menü Einstellung - Zeigerform
- Menü Einstellung - Muster (ausgenommen „Auswahl eigenes Bild“)
- Menü Einstellung - USER-Taste
- Menü Erweitert - Benutzerlogo
- Menü Erweitert - USB Type B

- Menü Erweitert - Easy Interactive Function
- Menü Erweitert - Sprache
- Menü Reset - Reset total und Reset Lampenstunden

Die Einstellungen für die Punkte der einzelnen Menüs sind dieselben, wie die im Konfiguration des Projektors.

☛ "Menü Konfiguration" [S.119](#)

Menüpunkte, die nur mit einem Webbrowser eingestellt werden können

- SNMP-Community-Name (bis zu 32 alphanumerische 1-Byte-Zeichen)
- Monitor-Passwort (bis zu 16 alphanumerische 1-Byte-Zeichen)

Anzeigen der Fenster Web-Steuerung

Zeigen Sie den Bildschirm Web-Steuerung wie folgt an.

Stellen Sie sicher, dass der Computer und Projektor an das Netzwerk angeschlossen sind. Bei Anschluss über ein WLAN müssen auch erweiterte Einstellungen vorgenommen werden.



Falls der verwendete Webbrowser über einen Proxyserver angeschlossen ist, kann der Bildschirm Web-Steuerung nicht angezeigt werden. Um die Web-Steuerung anzeigen zu können, müssen Sie die Einstellungen so einstellen, dass für die Verbindung kein Proxy-Server verwendet wird.

- 1** Starten Sie einen Computer-Webbrowser.
- 2** Geben Sie die IP-Adresse des Projektors in das Eingabefeld des Webbrowsers ein und drücken Sie die Enter-Taste auf der Computertastatur.

Das Fenster Web-Steuerung wird angezeigt.

Wenn **Kennwrt zu Web-Strg.** über das Konfiguration-Menü festgelegt wurde, wird das Kennwort-Eingabefenster angezeigt.

- 3** Geben Sie Benutzererkennung und Kennwort ein, drücken Sie dann die Enter-Taste an Ihrer Computertastatur.

Die Benutzererkennung lautet „**EPSONWEB**“.

Die Voreinstellung für das Kennwort lautet „**admin**“.

Wenn Benutzererkennung und Kennwort richtig eingegeben wurden, erscheint die Web-Steuerung.



- Geben Sie die Benutzererkennung auch dann ein, wenn die Kennworteinstellung deaktiviert ist. Die Benutzererkennung kann nicht geändert werden.
- Sie können das Kennwort im Menü Netzwerk des Menüs Konfiguration ändern.
☛ **Netzwerk - Grund - Kennwrt zu Web-Strg.** [S.132](#)

Anzeigen des Bildschirms „Web Remote“

Die Funktion "Web Remote" ermöglicht es Ihnen, den Projektor über einen Webbrowser fernzusteuern.

- 1** Rufen Sie den Bildschirm Web-Steuerung auf.
- 2** Klicken Sie auf **Web Remote**.

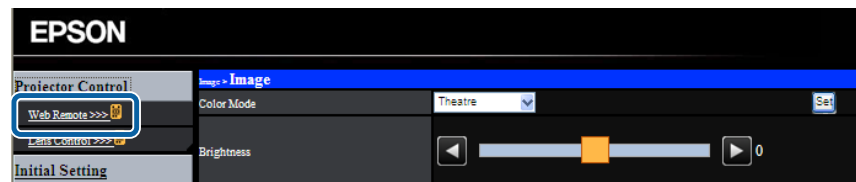

- 3** Das Web Remote-Fenster wird angezeigt.

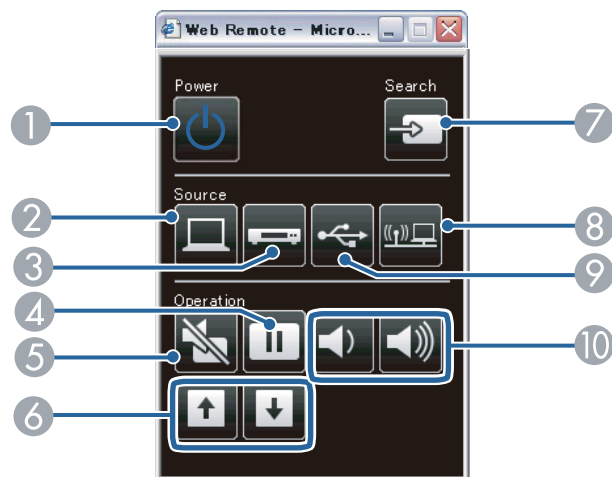

Bezeichnung	Funktion
① [Power]-Taste [⏻]	Ein- oder Ausschalten des Projektors. ☛ "Einschalten des Projektors" S.44
② [Computer]-Taste	Bei jedem Tastendruck wird zwischen folgenden Bildern gewechselt: <ul style="list-style-type: none"> • Computer1-Anschluss • Computer2-Anschluss
③ [Video]-Taste	Bei jedem Tastendruck wird zwischen den Bildern gewechselt, die von den folgenden Quellen eingegeben werden. <ul style="list-style-type: none"> • S-Video-Anschluss • Video-Anschluss • HDMI-Anschluss
④ [Freeze]-Taste	Hält die Wiedergabe von Bildern an oder setzt sie fort. ☛ "Einfrieren des Bildes (Einfrieren)" S.96
⑤ [A/V Mute]-Taste	Zum Ein- und Ausschalten des Tons oder des Bildes. ☛ "Zeitweises Ausblenden von Bild und Ton (A/V Stummschalten)" S.96

Bezeichnung	Funktion
⑥ [Page]-Tasten [Up] [Down]	Blättert durch die Seiten in Dateien, z. B. in PowerPoint-Dateien bei Verwendung der folgenden Projektionsverfahren. <ul style="list-style-type: none"> • Bei Verwendung der Funktion Kabellose Maus <ul style="list-style-type: none"> ☛ "Verwenden der Fernbedienung als Mauszeiger (Kabellose Maus)" S.99 • Bei Verwendung des USB Display <ul style="list-style-type: none"> ☛ "Projektion mit USB Display" S.48 • Bei Anschluss mit einem Netzwerk Beim Projizieren von Bildern per PC Free können Sie durch Drücken dieser Tasten den vorherigen/nächsten Bildschirm anzeigen.
⑦ [Source Search]-Taste	Schaltet zu dem Bild des Eingangs, an dem ein Videosignal anliegt. ☛ "Automatische Erkennung von Eingangssignalen und Ändern des projizierten Bildes (Quellensuche)" S.46
⑧ [LAN]-Taste	Wechselt zum Bild des angeschlossenen Netzwerkgerätes. ☛ "Umschalten auf das Zielbild mit Hilfe der Fernbedienung" S.47
⑨ [USB]-Taste	Bei jedem Tastendruck wird zwischen folgenden Bildern gewechselt: <ul style="list-style-type: none"> • USB Display • Bilder des Geräts, das am USB-A-Anschluss angeschlossen ist ☛ "Umschalten auf das Zielbild mit Hilfe der Fernbedienung" S.47
⑩ [Volume]-Taste [⏮][⏭]	[⏮] Vermindert die Lautstärke. [⏭] Erhöht die Lautstärke. ☛ "Anpassung der Lautstärke" S.58

Verwenden der Funktion Mail-Meldung zur Problemmeldung

Wenn Sie Mail-Meldung einstellen, werden bei Problemen oder Warnungen im Zusammenhang mit einem Projektor Meldungen an voreingestellte E-Mail-Adressen versendet. Mit dieser Funktion kann der Bediener über auftretende Projektorprobleme informiert werden, auch wenn er sich nicht in der Nähe des Projektors befindet.

☛ **Netzwerk - Mail - Mail-Meldung** [S.139](#)



- Es lassen sich bis zu drei Adressen für eine Benachrichtigung eingeben und eine Benachrichtigung kann zu allen Adressen gleichzeitig gesendet werden.
- Beim Auftreten eines schwerwiegenden Problems, durch welches der Projektor sofort ausgeschaltet wird, kann der Projektor keine Benachrichtigung über die aufgetretene Störung senden.
- Wenn der **Standby-Modus** auf **Kommunikat. ein** gestellt ist, können Sie den Projektor selbst dann steuern, wenn er sich im Standby-Modus befindet (bzw. ausgeschaltet ist).

☛ **ECO - Standby-Modus** [S.142](#)

Fehlerbenachrichtigungen per Mail lesen

Wenn die Mail-Meldungsfunktion auf Ein gestellt ist und ein Problem/eine Warnmeldung am Projektor auftritt, wird die folgende E-Mail verschickt.

Sender: E-Mail Adresse 1

E-Mail-Titel: EPSON Projector

Zeile 1: Projektorname des Geräts, an dem das Problem besteht.

Zeile 2: Die IP-Adresse des Projektors, an dem das Problem besteht

Zeile 3 und folgende: Detailhinweise zu dem Problem

Die Detailhinweise zu dem Problem werden zeilenweise aufgelistet. Die Inhalte der Hauptmeldungen werden nachfolgend aufgelistet:

- Internal error
- Fan related error
- Sensor error
- Lamp timer failure
- Lamp out
- Internal temperature error
- High-speed cooling in progress
- Lamp replacement notification
- No-signal
Der Projektor empfängt kein Signal. Überprüfen Sie den Verbindungsstatus oder ob das als Signalquelle dienende Gerät eingeschaltet ist.
- Auto Iris Error
- Power Err. (Ballast)

Lösungsvorschläge bei Problemen oder Warnungsmeldungen finden Sie im folgenden Abschnitt.

☛ "Ablesen der Anzeigen" [S.154](#)

Verwaltung mit SNMP

Wenn im Konfiguration smenü die Option **SNMP** auf **Ein** gestellt wird, werden bei Problemen oder Warnmeldungen Benachrichtigungen an voreingestellte Computer versendet. Mit dieser Funktion kann der Bediener über auftretende Projektorprobleme informiert werden, auch wenn er sich nicht in der Nähe des Projektors befindet.

☛ Netzwerk - Sonstige - SNMP S.140



- SNMP sollte durch einen Netzwerkadministrator oder eine mit dem Netzwerk vertraute Person angewendet werden.
- Das Programm "SNMP Manager" muss auf dem Computer installiert sein, um die SNMP-Funktion zur Überwachung des Projektors verwenden zu können.
- Der SNMP Agent für diesen Projektor entspricht Version 1 (SNMPv1).
- Die Verwaltungsfunktion unter Verwendung von SNMP kann im AdHoc-Modus nicht über ein WLAN verwendet werden.
- Es können bis zu zwei Ziel-IP-Adressen gespeichert werden.

ESC/VP21 Befehle

Mithilfe von ESC/VP21 kann der Projektor über ein externes Gerät gesteuert werden.

Liste der Befehle

Wenn der Einschaltbefehl gesendet wird, schaltet sich der Projektor ein und geht in den Aufwärm-Modus. Hat sich der Projektor eingeschaltet, wird ein Doppelpunkt ":" (3Ah) angezeigt.

Wird ein Befehl empfangen, führt der Projektor diesen Befehl aus und zeigt ":", anschließend erwartet er den nächsten Befehl.

Wird das Ausführen eines Befehls mit einem Fehler abgebrochen, wird eine Fehlermeldung angezeigt und ":" wird ausgegeben.

Die Hauptinhalte werden nachfolgend aufgelistet:

Punkt		Befehl
Ein-/Ausschalten	Ein	PWR ON
	Aus	PWR OFF

	Punkt		Befehl
Signalwahl	Computer1	Automatisch	SOURCE 1F
		RGB	SOURCE 11
		Component	SOURCE 14
	Computer2	Automatisch	SOURCE 2F
		RGB	SOURCE 21
		Component	SOURCE 24
	HDMI		SOURCE 30
	Video		SOURCE 41
	S-Video		SOURCE 42
	USB Display		SOURCE 51
USB		SOURCE 52	
LAN		SOURCE 53	
A/V Mute Ein/Aus	Ein		MUTE ON
	Aus		MUTE OFF

Fügen Sie am Ende jedes Befehls einen Wagenrücklaufcode (CR) (0Dh) hinzu und übertragen Sie.

Für weitere Informationen wenden Sie sich bitte an Ihren Händler oder an den nächstgelegenen Service. Die Adressen finden Sie in der Kontaktliste für Epson-Projektoren.

☛ [Kontaktliste für Epson-Projektoren](#)

Kabelanordnung

Serielle Verbindung

- Steckertyp: Sub-D 9-polig (Stecker)

- Name des Projektor-Eingangsanschlusses: RS-232C

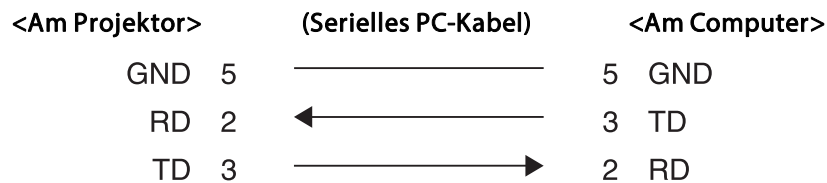
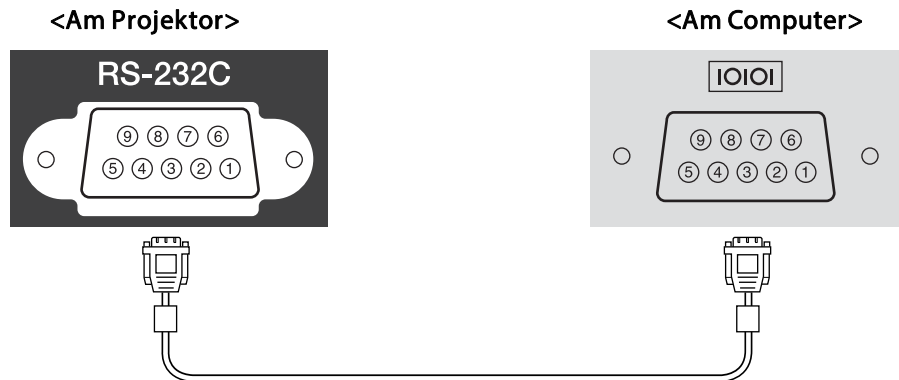

Signalbezeichnung	Funktion
GND	Erdung Signalleitung
TD	Datenübertragung
RD	Datenempfang

Kommunikationsprotokoll

- Voreinstellung für die Baud-Rate: 9600 bps
- Datenlänge: 8 Bit
- Parität: Keine
- Stop-Bit: 1 Bit
- Ablaufsteuerung: Keine

Über PJLink

PJLink Class1 wurde durch die JBMA (Japan Business Machine and Information System Industries Association) als Standardprotokoll zur Steuerung von netzwerk kompatiblen Projektoren entwickelt und ist Teil Ihrer Anstrengungen zur Standardisierung der Steuerungsprotokolle von Projektoren.

Dieser Projektor erfüllt den PJLink Class1-Standard, entwickelt von der JBMA.

Bevor Sie PJLink verwenden können, müssen Sie die Netzwerkeinstellungen vornehmen. Weitere Informationen zu Netzwerkeinstellungen finden Sie im folgenden Abschnitt.

☛ "Menü Netzwerk" S.132

Er akzeptiert alle Befehle außer den folgenden nach PJLink Class1 definierten, und die Kompatibilität wurde durch die Anpassbarkeitsprüfung für den PJLink-Standard bestätigt.

URL:<http://pjlink.jbma.or.jp/english/>

- Nicht-kompatible Befehle

	Funktion	PJLink-Befehl
Mute-Einstellungen (Stummschaltung)	Bild-Mute setzen	AVMT 11
	Audio-Mute setzen	AVMT 21

- Bezeichnung des Eingangs, laut PJLink-Definition mit den entsprechenden Projektorquellen

Quelle	PJLink-Befehl
Computer1	INPT 11
Computer2	INPT 12
Video	INPT 21

Quelle	PJLink-Befehl
S-Video	INPT 22
HDMI	INPT 32
USB	INPT 41
LAN	INPT 52
USB Display	INPT 53

- Angezeigter Herstellername für "Manufacture name information query" (Anfrage Information Herstellername).
EPSON
- Angezeigte Modellbezeichnung für "Product name information query" (Anfrage Information Produktbezeichnung).
EPSON 536
EPSON 535
EPSON 525
EPSON 530
EPSON 520

Informationen zu Crestron RoomView®

Bei Crestron RoomView® handelt es sich um ein integriertes Steuersystem von Crestron®. Es dient zum Überwachen und Steuern von mehreren an ein Netzwerk angeschlossene Geräte.

Der Projektor unterstützt das Steuerprotokoll und kann deshalb in einer Crestron RoomView®-Umgebung verwendet werden.

Besuchen Sie die Crestron®-Website, um mehr Details zu Crestron RoomView® zu erfahren. (Es werden nur englische Anzeigen unterstützt.)

<http://www.crestron.com>

Der nachfolgende Abschnitt gibt einen Überblick über Crestron RoomView®.

- **Fernsteuerung mithilfe eines Webbrowsers**

Der Projektor kann von Ihrem Computer wie bei einer Fernbedienung gesteuert werden.

- **Überwachen und Steuern mithilfe der Anwendungssoftware**

Crestron RoomView® Express oder Crestron RoomView® Server Edition von Crestron® können zum Überwachen von Geräten des Systems, zur Kommunikation mit dem Support und zum Versenden von Notfallmeldungen verwendet werden. Weitere Informationen dazu finden Sie auf der folgenden Website:

<http://www.crestron.com/getroomview>

Diese Anleitung erläutert das Ausführen von Bedienvorgängen auf Ihrem Computer über einen Webbrowser.



- Es können nur Single-Byte alphanumerische Zeichen und Symbole eingegeben werden.
- Die folgende Funktion kann während der Ausführung von Crestron RoomView® nicht verwendet werden:
 - ☛ "Ändern der Einstellungen mit einem Webbrowser (Web-Steuerung)" [S.108](#)
Message Broadcasting (EasyMP Monitor-Plugin)
 - Wenn der **Standby-Modus** auf **Kommunikat. ein** gestellt ist, können Sie den Projektor selbst dann steuern, wenn er sich im Standby-Modus befindet (bzw. ausgeschaltet ist).
 - ☛ **ECO - Standby-Modus** [S.142](#)

Bedienen eine Projektors über Ihren Computer

Aufrufen des Betriebsfensters

Überprüfen Sie vor dem Vornehmen eines Bedienschritts die folgenden Punkte:

- Stellen Sie sicher, dass der Computer und Projektor an das Netzwerk angeschlossen sind. Bei der Kommunikation über ein WLAN, muss der Verbindungsmodus "Infrastruktur" verwendet werden.
 - ☛ "Menü Wireless LAN" [S.135](#)
- Stellen Sie im **Netzwerk**-Menü die Option **Crestron RoomView** auf **Ein**.
 - ☛ **Netzwerk - Sonstige - Crestron RoomView** [S.140](#)

- 1 Starten Sie einen Computer-Webbrowser.
- 2 Geben Sie die IP-Adresse des Projektors in das Adressfeld des Webbrowsers ein und drücken Sie die Enter-Taste auf der Computertastatur.
Das Betriebsfenster wird angezeigt.

Verwenden des Betriebsfensters

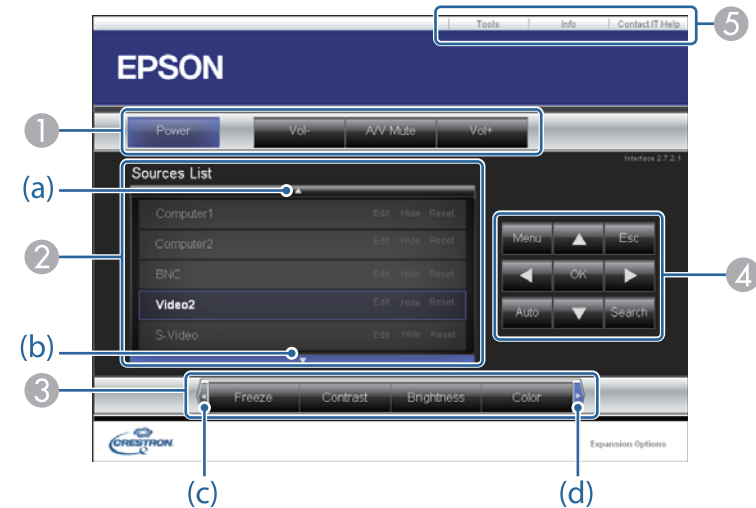

- 1 Beim Klicken auf diese Schaltflächen können die folgenden Bedienvorgänge ausgeführt werden.

Taste	Funktion
Power	Ein- oder Ausschalten des Projektors.
Vol-/Vol+	Zur Anpassung der Lautstärke.
A/V Mute	Zum Ein- und Ausschalten des Tons oder des Bildes. ☛ "Zeitweises Ausblenden von Bild und Ton (A/V Stummschalten)" S.96

- 2 Wechseln Sie zum Bild der gewählten Eingangsquelle. Um Eingangsquellen anzuzeigen, die nicht im Bildschirm aufgeführt sind, klicken Sie auf (a) oder (b), um nach oben oder nach unten zu blättern. Das aktuelle Videoeingangssignal wird in Blau angezeigt.
Der Quellenname kann bei Bedarf geändert werden.

- 3 Beim Klicken auf diese Schaltflächen können die folgenden Bedienvorgänge ausgeführt werden. Um Schaltflächen anzuzeigen, die nicht im Bildschirm aufgeführt sind, klicken Sie auf (c) oder (d), um nach links oder nach rechts zu blättern.

Taste	Funktion
Freeze	Die Standbildfunktion wird aktiviert oder deaktiviert. ☛ "Einfrieren des Bildes (Einfrieren)" S.96
Contrast	Stellen Sie die Helligkeitsunterschiede des Bildes ein.
Brightness	Stellen Sie die Bildhelligkeit ein.
Color	Stellen Sie die Farbstärke des Bilds ein.
Sharpness	Stellen Sie die Bildschärfe ein.
Zoom	Klicken Sie auf die Schaltfläche [⊕], um das Bild ohne Änderung der Projektionsfläche zu vergrößern. Klicken Sie auf die Schaltfläche [⊖], um ein Bild zu verkleinern, welches mit der Schaltfläche [⊕] vergrößert wurde. Klicken Sie auf die Tasten [▲], [▼], [◀] oder [▶], um die Position des vergrößerten Bilds zu verändern. ☛ "Vergrößern von Bildausschnitten (E-Zoom)" S.98

- 4 Die Bedienung der Schaltflächen [▲], [▼], [◀] und [▶] entspricht der Bedienung der Tasten [↶], [↷], [↵] und [↷] an der Fernbedienung. Beim Klicken auf diese anderen Schaltflächen können die folgenden Bedienvorgänge ausgeführt werden.

Taste	Funktion
OK	Identische Aktion wie die [Enter]-Taste an der Fernbedienung. ☛ "Fernbedienung" S.17
Menu	Zum Aufrufen und Schließen des Konfiguration.

Taste	Funktion
Auto	Wird auf diese Schaltfläche während der Projektion von analogen RGB-Signalen des Computer1- oder Computer2-Anschlusses geklickt, können automatisch die Optionen Tracking, Sync. und Position optimiert werden.
Search	Schaltet zu dem Bild des Eingangs, an dem ein Videosignal anliegt. ☛ "Automatische Erkennung von Eingangssignalen und Ändern des projizierten Bildes (Quellensuche)" S.46
Esc	Selber Bedienvorgang wie die [Esc]-Taste auf der Fernbedienung. ☛ "Fernbedienung" S.17

- 5 Beim Klicken auf diese Register können die folgenden Bedienvorgänge ausgeführt werden.

Register	Funktion
Contact IT Help	Zeigt das Fenster des Supports an. Es wird verwendet, um Meldungen mithilfe von Crestron RoomView® an den Administrator zu senden und von ihm zu empfangen.
Info	Zeigt Informationen des aktuell verbundenen Projektors an.
Tools	Dient zum Ändern der Einstellungen des aktuell verbundenen Projektors. Siehe nächster Abschnitt.

Verwenden des Fensters Tools

Das folgende Fenster wird angezeigt, wenn Sie auf das Register **Tools** im Betriebsfenster klicken. Dieses Fenster kann verwendet werden, um Einstellungen des aktuell angeschlossenen Projektors zu ändern.

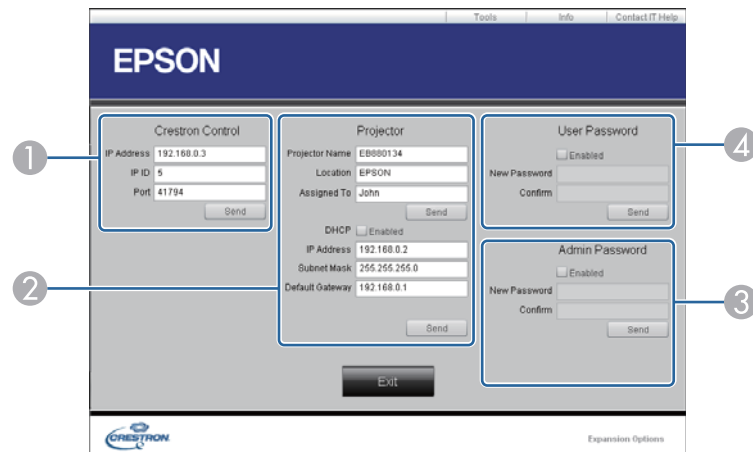

- 1 **Crestron Control**
Dient zum Einstellen der Crestron®-Zentralsteuerung.
- 2 **Projector**
Sie können folgende Punkte einstellen.

Punkt	Funktion
Projector Name	Weisen Sie dem Projektor einen eindeutigen Namen zu, so dass er sich von anderen an das Netzwerk angeschlossenen Projektoren unterscheidet. (Der Name darf aus max. 15 alphanumerischen Single-Byte-Zeichen bestehen.)
Location	Geben Sie einen Namen für den Installationsort des aktuell an das Netzwerk angeschlossenen Projektors an. (Der Name darf aus max. 32 alphanumerischen Single-Byte-Zeichen und Symbolen bestehen.)
Assigned To	Weisen Sie dem Projektor einen Benutzernamen zu. (Der Name darf aus max. 32 alphanumerischen Single-Byte-Zeichen und Symbolen bestehen.)

Punkt	Funktion
DHCP	Wählen Sie das Kontrollkästchen Enabled , um DHCP zu nutzen. Wenn DHCP aktiviert ist, kann keine IP-Adresse eingegeben werden.
IP Address	Weisen Sie dem aktuell verbundenen Projektor eine IP-Adresse zu.
Subnet Mask	Weisen Sie dem aktuell verbundenen Projektor eine Subnet-Maske zu.
Default Gateway	Weisen Sie dem aktuell verbundenen Projektor eine Gateway-Adresse zu.
Send	Klicken Sie auf diese Schaltfläche, um die unter Projector vorgenommenen Änderungen zu bestätigen.

- 3 **Admin Password**
Aktivieren Sie das Kontrollkästchen **Enabled**, damit das Fenster Tools nur nach Eingabe eines Kennworts geöffnet werden kann. Sie können folgende Punkte einstellen.

Punkt	Funktion
New Password	Geben Sie ein neues Kennwort ein, wenn das gegenwärtig zum Öffnen des Fensters Tools verwendete Kennwort geändert werden soll. (Der Name darf aus max. 26 alphanumerischen Single-Byte-Zeichen bestehen.)
Confirm	Geben Sie hier dasselbe Kennwort wie unter New Password ein. Unterscheiden sich die Kennwörter, wird eine Fehlermeldung ausgegeben.
Send	Klicken Sie auf diese Schaltfläche, um die unter Admin Password vorgenommenen Änderungen zu bestätigen.

- 4 **User Password**
Aktivieren Sie das Kontrollkästchen **Enabled**, damit das Betriebsfenster des Computers nur nach Eingabe eines Kennworts geöffnet werden kann. Sie können folgende Punkte einstellen.

Punkt	Funktion
New Password	Geben Sie ein neues Kennwort ein, wenn das gegenwärtig zum Öffnen des Betriebsfensters verwendete Kennwort geändert werden soll. (Maximal 26 Single Byte alphanumerische Zeichen)
Confirm	Geben Sie hier dasselbe Kennwort wie unter New Password ein. Unterscheiden sich die Kennwörter, wird eine Fehlermeldung ausgegeben.
Send	Klicken Sie auf diese Schaltfläche, um die unter User Password vorgenommenen Änderungen zu bestätigen.



Menü Konfiguration

In diesem Kapitel wird das Konfiguration mit seinen Funktionen erläutert.

In diesem Abschnitt wird die Verwendung des Konfiguration erläutert.

Obwohl die folgenden Schritte am Beispiel der Fernbedienung erklärt werden, können Sie dieselben Vorgänge auch über das Bedienfeld des Projektors steuern. Hinweise zu den verfügbaren Tasten und ihren Funktionen finden Sie in den Anleitungen im Menü.

1 Rufen Sie das Konfiguration auf.

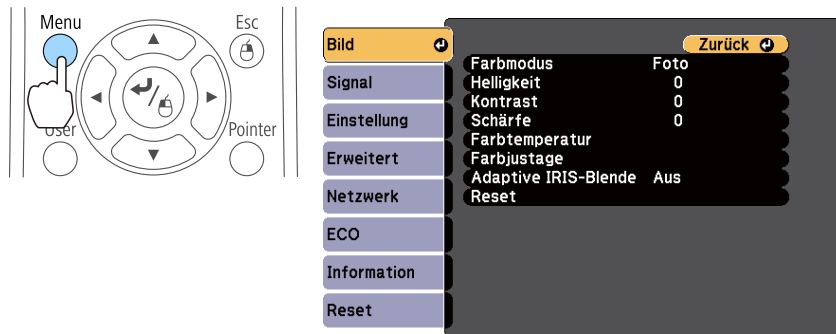

2 Wählen Sie einen Hauptmenüpunkt aus.

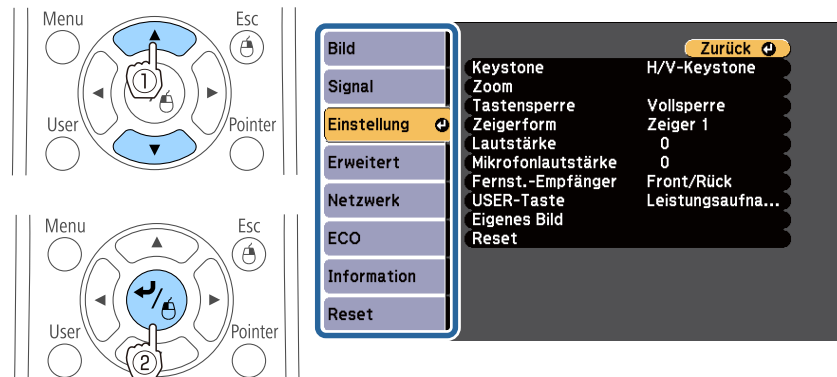

3 Wählen Sie einen Untermenüpunkt aus.

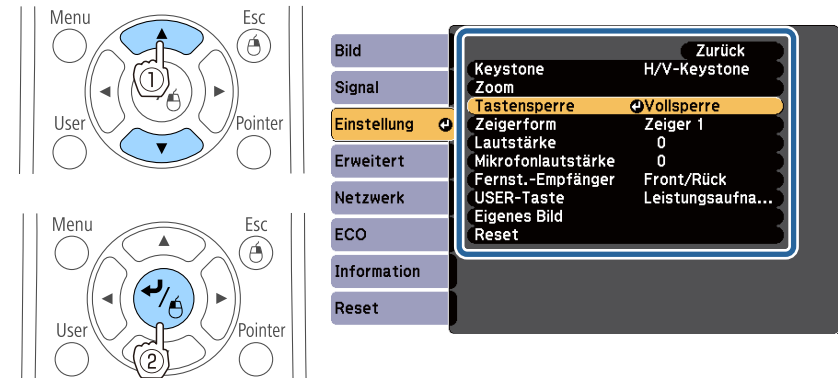

4 Ändern Sie die Einstellungen.

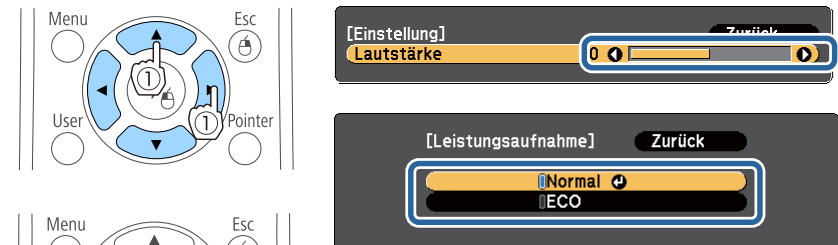



5 Drücken Sie die [Menu]-Taste, um die Einstellungen zu beenden.



Tabelle zum Konfigurationsmenü

Die einstellbaren Menüpunkte sind vom jeweils verwendeten Modell sowie dem Bildsignal und von der Projektionsquelle abhängig.

Hauptmenübezeichnung	Untermenübezeichnung	Punkte oder Einstellwerte
Menü Bild ☛ S.123	Farbmodus	Dynamisch, Präsentation, Theater, sRGB, Tafel
	Helligkeit	-24 bis 24
	Kontrast	-24 bis 24
	Farbsättigung	-32 bis 32
	Farbton	-32 bis 32
	Schärfe	-5 bis 5
	Farbtemperatur	5.000K bis 10.000K, -3 bis 6
	Farbjustage	Rot: -16 bis 16 Grün: -16 bis 16 Blau: -16 bis 16
	Adaptive IRIS-Blende	Aus, Normal, Hohe Geschw.
Menü Signal ☛ S.124	Auto Setup	Ein und Aus
	Auflösung	Automatisch, Breit und Normal
	Tracking	-
	Sync.	-
	Position	Aufwärts, Abwärts, Links und Rechts
	Progressiv	Aus, Video und Film/ Automatisch
	Rauschunterdrückung	Aus, NR1 und NR2
	HDMI-Videobereich	Automatisch, Normal und Erweitert



Hauptmenübezeichnung	Untermenübezeichnung	Punkte oder Einstellwerte
	Eingangssignal	Automatisch, RGB und Component
	Video-Signal	Automatisch, NTSC, NTSC4.43, PAL, M-PAL, N-PAL, PAL60 und SECAM
	Seitenverhältnis	Normal, Automatisch, 4:3, 16:9, Voll, Zoom und Nativ
	Overscan	Automatisch, Aus, 4% und 8%
	Bildverarbeitung	Fein, Schnell
Menü Einstellung ☛ S.126	Keystone	H/V-Keystone und Quick Corner
	Zoom	0 (Fern) bis 40 (Nah)
	Tastensperre	Vollsperr, Bedienungssperre und Aus
	Zeigerform	Zeiger 1, Zeiger 2, Zeiger 3
	Lautstärke	0 bis 20
	Mikrofonlautstärke	0 bis 5
	Fernst.-Empfänger	Front/Rück, Front, Rück und Aus
	USER-Taste	Leistungsaufnahme, Information, Progressiv, Testbild, Auflösung, Mikrofonlautstärke, Anzeige eigenes Bild, Autom. Kalibrierung, Umkehren
	Eigenes Bild	Anzeige eigenes Bild, Auswahl eigenes Bild, Eigenes Benutzerbild und Testbild

Hauptmenübezeichnung	Untermenübezeichnung	Punkte oder Einstellwerte
Menü Erweitert  S.128	Easy Interactive Function	Elemente unter Allgemeines Autom. Kalibrierung, Man. Kalibrierung, Stiftmodus, Schwebend, Erweitert Elemente unter PC-Interaktion Stiftbetriebsmodus, Rechtsklick aktiv., Erweitert
	Display	Meldung, Hintergrundanzeige, Startbildschirm, A/V Stummschalten, Funktionsleisten, Stiftmodussymbol, Projektorbedienung
	Benutzerlogo	-
	Projektion	Front, Front/Decke, Rück und Rück/Decke
	Betrieb	Direkt Einschalten, Höhenlagen-Modus, Quellensuche bei Start, Auto-Einschalten
	A/V-Einstellungen	A/V-Ausgang, Audioausgang, HDMI-Audioausgang
	USB Type B	Easy Interactive Function, USB Display/Easy Interactive Function, Kabellose Maus/USB Display
	Sprache	15 bzw. 35 Sprachen*
Menü ECO  S.142	Leistungsaufnahme	Normal und ECO
	Lichtoptimierung	Ein und Aus
	Sleep-Modus	Ein und Aus
	Sleep-Modus-Zeit	1 bis 30
	Timer A/V Mute	Ein und Aus

Hauptmenübezeichnung	Untermenübezeichnung	Punkte oder Einstellwerte
	Standby-Modus	Kommunikat. ein und Kommunikat. aus
	ECO-Anzeige	Ein und Aus
Menü Information  S.143	Projektorinfo	Lampenstunden, Quelle, Eingangssignal, Auflösung, Video-Signal, Wiederholrate, Sync-Info, Status, Seriennummer, Event ID
	Version	Main, Video
Menü Reset  S.144	Reset total	-
	Reset Lampenstunden	-

* Die Anzahl der unterstützten Sprachen ist von der Region abhängig, in der der Projektor verwendet wird.

Netzwerk-Menü

Hauptmenübezeichnung	Untermenübezeichnung	Punkte oder Einstellwerte
Menü Grund  S.134	Projektornamen	-
	PJLink-Passwort	-
	Kennwert zu Web-Strg.	-
	Projektor-Kennwort	Ein und Aus
Menü Wireless LAN  S.135	Verbindungsmodus	AdHoc und Infrastruktur
	Kanal	1ch, 6ch, 11ch
	SSID Auto	Ein und Aus
	SSID	-
	Access-Point suchen	-

Hauptmenübezeichnung	Untermenübezeichnung	Punkte oder Einstellwerte
	IP-Einstellungen	DHCP, IP-Adresse, Subnet-Maske und Gateway-Adresse
	SSID-Anzeige	Ein und Aus
	Anzeige IP-Adress	Ein und Aus
Menü Sicherheit ☛ S.137	Sicherheit	Aus, WPA2-PSK und WPA/WPA2-PSK
	Passwort	-
Menü Wired LAN ☛ S.138	IP-Einstellungen	DHCP, IP-Adresse, Subnet-Maske und Gateway-Adresse
	Anzeige IP-Adresse	Ein und Aus
Menü Mail ☛ S.139	Mail-Meldung	Ein und Aus
	SMTP Server	-
	Portnummer	-
	Adresse 1 einstellen, Adresse 2 einstellen und Adresse 3 einstellen	-
Menü Sonstige ☛ S.140	SNMP	Ein und Aus
	Trap IP Adresse 1 und Trap IP Adresse 2	-
	Prioritätsgateway	Wired LAN und Wireless LAN
	AMX Device Discovery	Ein und Aus
	Crestron RoomView	Ein und Aus
	Bonjour	Ein und Aus
	Message Broadcasting	Ein und Aus

Menü Bild

Die einstellbaren Menüpunkte sind vom Bildsignal und von der Quelle der Projektion abhängig. Die Einstellungen werden für jede Quelle separat gespeichert.

☛ "Automatische Erkennung von Eingangssignalen und Ändern des projizierten Bildes (Quellensuche)" [S.46](#)

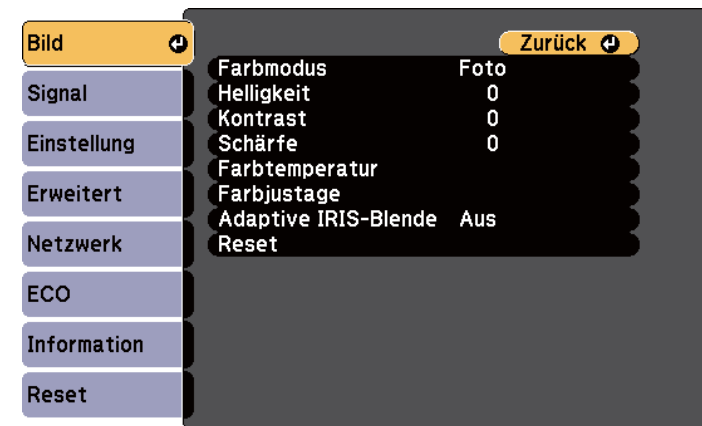

Untermenü	Funktion
Farbmodus	Wählen Sie die der Umgebung entsprechende Bildqualität aus. ☛ "Einstellung der Projektionsqualität (Auswahl des Farbmodus)" S.58
Helligkeit	Stellen Sie die Bildhelligkeit ein.
Kontrast	Stellen Sie die Helligkeitsunterschiede des Bildes ein.
Farbsättigung	(Eine Einstellung ist nur möglich, wenn Component-Video oder Composite-Video-Bilder eingegeben werden.) Stellen Sie die Farbstärke des Bilds ein.

Untermenü	Funktion
Farbton	(Eine Einstellung ist nur möglich, wenn Component Video-Signale eingegeben werden. Composite Video- und S-Video-Eingangssignale können nur eingestellt werden, wenn es sich um NTSC-Video-Signale handelt.) Stellen Sie den Farbton ein.
Schärfe	Stellen Sie die Bildschärfe ein.
Farbtemperatur	Hier können Sie den Gesamtfarbton des Bildes einstellen. Bei einer hohen Einstellung erscheinen die Bilder bläulich, bei einer niedrigen Einstellung werden sie rötlich wiedergegeben. Einstellbare Werte sind von den Farbmodus -Einstellungen abhängig. Bei sRGB : Von 5000 K bis 10000 K in 10 Schritten Bei anderen Einstellungen: Von -3 bis 6 in 10 Schritten
Farbjustage	(Diese Einstellung ist nicht möglich, wenn der Farbmodus auf sRGB eingestellt ist.) Sie können die Farbintensität für Rot , Grün und Blau einzeln einstellen.
Adaptive IRIS-Blende	(Diese Einstellung ist nur möglich, wenn der Farbmodus auf Dynamisch oder Theater eingestellt ist.) Stellen Sie diese Option auf Normal oder Hohe Geschw. ein, um die IRIS-Blende einzustellen und so die optimale Belichtung für die zu projizierenden Bilder zu erreichen. Wählen Sie Hohe Geschw. , um schnellere IRIS-Korrekturen entsprechend der Geschwindigkeit der Szenen vorzunehmen. Die Einstellungen werden für jeden Farbmodus gespeichert. ☛ "Adaptive IRIS-Blende einstellen" S.59
Reset	Sie können alle Werte des Menüs Bild auf ihre Voreinstellungen zurücksetzen. Hinweise, wie alle Menüpunkte auf ihre Standardeinstellungen zurückgesetzt werden können, finden Sie im folgenden Abschnitt. ☛ "Menü Reset" S.144

Menü Signal

Die einstellbaren Menüpunkte sind vom Bildsignal und von der Quelle der Projektion abhängig. Die Einstellungen werden für jede Quelle separat gespeichert.

Einstellungen für das Menü Signal sind nicht möglich, wenn als Quelle USB Display, USB oder LAN festgelegt wurde.

☛ "Automatische Erkennung von Eingangssignalen und Ändern des projizierten Bildes (Quellensuche)" [S.46](#)



Untermenü	Funktion
Auto Setup	(Nur verfügbar, wenn analoge RGB-Computersignale eingegeben werden.) Stellen Sie diese Option auf Ein , um bei Änderung des Eingangssignals automatisch die Optionen Tracking, Sync. und Position für eine Bildoptimierung anzupassen.

Untermenü	Funktion
Auflösung	(Nur verfügbar, wenn analoge RGB-Computersignale eingegeben werden.) Stellen Sie diese Option auf Automatisch , um die Auflösung des Eingangssignals automatisch zu ermitteln. Wenn die Projektion der Bilder unter der Einstellung Automatisch nicht ordnungsgemäß funktioniert, wenn z. B. Bilder fehlen, stellen Sie, je nach angeschlossenen Computer Breit für Breitbild oder Normal für die Formate 4:3 oder 5:4 ein.
Tracking	(Nur verfügbar, wenn analoge RGB-Computersignale eingegeben werden.) Einstellung der Computerbilder beim Auftreten von vertikalen Bildstreifen.
Sync.	(Nur verfügbar, wenn analoge RGB-Computersignale eingegeben werden.) Einstellung der Computerbilder beim Auftreten von Flimmern, Unschärfe oder sonstigen Bildstörungen.
Position	(Dieses Element kann nicht eingestellt werden, wenn die Quelle HDMI ist.) Falls das Bild nicht vollständig angezeigt wird, können Sie die Position der Anzeige nach oben, unten, links und rechts verschieben, um eine Projektion des ganzen Bildes zu erreichen.
Progressiv	<u>Zeilensprung</u> ▶-Signale (i) werden in <u>Progressiv</u> ▶-Signale (p) konvertiert. (IP-Konvertierung) Aus: Ideal für die Wiedergabe von sehr unruhigen Bildern. Video: Ideal für gewöhnliche Videos. Film/Auto: Ideal für Filmsequenzen, Computer-Grafiken und Animationen.
Rauschunterdrückung	(Dieses Element kann nicht eingestellt werden, wenn die Option Bildverarbeitung auf Schnell gesetzt ist.) Gleicht Rauschen von per Progressive-Konvertierung umgewandelten Bildern aus. Es sind zwei Modi verfügbar. Wählen Sie Ihre bevorzugte Einstellung. Es wird empfohlen, diese Option auf Aus zu stellen, wenn Bilder projiziert werden, die nur wenig Bildrauschen aufweisen, z. B. Signale von DVDs.



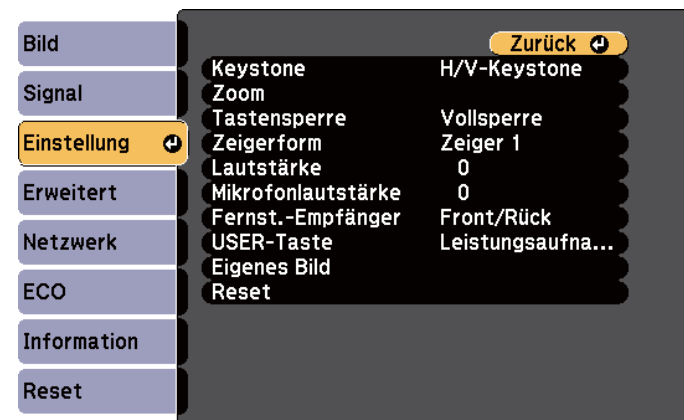

Untermenü	Funktion
HDMI-Videobereich	Wenn der HDMI-Anschluss des Projektors mit einem DVD-Player verbunden ist, stellen Sie den Videobereich des Projektors auf die Einstellung am DVD-Player ein. Wenn Sie sich um schwebende schwarze Punkte oder ausgewaschene Bildbereiche sorgen, stellen Sie diese Option auf Erweitert ein.
Eingangssignal	Sie können das Eingangssignal vom Computer1-Anschluss oder Computer2-Anschluss auswählen. Mit der Einstellung Automatisch wird das Eingangssignal automatisch entsprechend dem angeschlossenen Gerät eingestellt. Falls die Bildfarben mit der Einstellung Automatisch nicht richtig wiedergegeben werden, können Sie das geeignete Signal dem angeschlossenen Gerät entsprechend manuell einstellen.
Video-Signal	Sie können das Eingangssignal vom S-Video-Anschluss oder Video-Anschluss auswählen. Mit der Einstellung Automatisch werden Videosignale automatisch erkannt. Falls mit der Einstellung Automatisch Bildstörungen auftreten oder kein Bild erscheint, können Sie das betreffende Signal des angeschlossenen Geräts manuell einstellen.
Seitenverhältnis	Sie können das <u>Bildformat</u> ▶ der projizierten Bilder einstellen. ▶ "Ändern des Bildformats des projizierten Bilds" S.59
Overscan	(Diese Einstellung ist nur möglich, wenn ein Component-Video-Signal eingeht.) Ändert das Ausgangsbildformat (die Reichweite des projizierten Bildes). Sie können den Schnittbereich auf Aus , 4% oder 8% einstellen. Sie können Automatisch wählen, wenn die Quelle HDMI ist. Bei Einstellung auf Automatisch ändert sich diese Einstellung automatisch je nach Quelle.

Untermenü	Funktion
Bildverarbeitung	<p>(Dieses Element kann nicht gewählt werden, wenn Easy Interactive Function auf PC-Interaktion eingestellt ist)</p> <p>Wenn Fein ausgewählt ist, wird die Bildqualität priorisiert; das Bild wird projiziert.</p> <p>Wenn Schnell ausgewählt ist, wird die Verarbeitungsgeschwindigkeit priorisiert; und das Bild wird projiziert.</p> <p>Dies steigert die Verfolgungsfähigkeit des Stiftes bei Verwendung der interaktiven Funktionen (nur EB-536Wi).</p>
Reset	<p>Sie können alle Werte des Menüs Signal auf ihre Voreinstellungen zurücksetzen, ausgenommen Eingangssignal und Bildverarbeitung.</p> <p>Hinweise, wie alle Menüpunkte auf ihre Standardeinstellungen zurückgesetzt werden können, finden Sie im folgenden Abschnitt.</p> <p>☛ "Menü Reset" S.144</p>







Menü Einstellung



Untermenü	Funktion
Keystone	<p>Sie können die Keystone-Verzerrung korrigieren.</p> <ul style="list-style-type: none"> • Wenn H/V-Keystone ausgewählt ist: Justieren Sie V-Keystone und H-Keystone, um horizontale und vertikale Keystone-Verzerrungen zu korrigieren. Sie können auch die Optionen Schieber H-Keystone und Auto V-Keystone auf Ein oder Aus setzen (nur EB-536Wi). ☛ "H/V-Keystone" S.53 ☛ "Auto V-Keystone" S.56 ☛ "Schieber H-Keystone (nur EB-536Wi)" S.55 • Wenn Quick Corner ausgewählt wurde: Wählen und korrigieren Sie die vier Ecken des projizierten Bildes. ☛ "Quick Corner" S.54
Zoom	Stellt die Größe des projizierten Bildes ein.

Untermenü	Funktion
Tastensperre	Die eingestellte Tastensperre deaktiviert alle Tastenfunktionen des Projektor-Bedienfelds.  "Sperrfunktion der Bedienungstasten (Tastensperre)" S.106
Zeigerform	Sie können hier die Zeigerform wählen. Zeiger 1:  Zeiger 2:  Zeiger 3:   "Zeigerfunktion (Zeiger)" S.97
Lautstärke	Regelt die Lautstärke. Die Einstellungen werden für jede Quelle separat gespeichert.
Mikrofonlautstärke	Passt die Lautstärke des Mikrofons an. Ist die Mikrofonlautstärke auf 0 heruntergedreht, wird kein Audio vom Lautsprecher ausgegeben. Wenn die Mikrofonlautstärke angehoben wird, wird das Audiosignal des angeschlossenen Geräts leiser. Wenn die Mikrofonlautstärke gesenkt wird, wird das Audiosignal des angeschlossenen Geräts lauter.
Fernst.-Empfänger	Sie können den Empfang des Fernbedienungssignals beschränken. Wenn diese Option auf Aus eingestellt ist, können Sie keine Vorgänge über die Fernbedienung steuern. Wenn Sie die Fernbedienung verwenden möchten, halten Sie die [Menu]-Taste auf der Fernbedienung mindestens 15 Sekunden lang gedrückt, um die Einstellung auf ihren Standardwert zurückzusetzen.



Untermenü	Funktion
USER-Taste	Sie können das Element im Menü Konfiguration auswählen, das der [User]-Taste auf der Fernbedienung zugewiesen wird. Durch Drücken der [User]-Taste wird der Bildschirm für die Auswahl/Einstellung des zugewiesenen Menüpunktes angezeigt, mit dem Sie Einstellungen per einfachem Tastendruck vornehmen können. Sie können der [User]-Taste einen der folgenden Punkte zuweisen. Leistungsaufnahme, Information, Progressiv, Testbild, Auflösung, Mikrofonlautstärke, Anzeige eigenes Bild, Autom. Kalibrierung (nur EB-536Wi), Umkehren

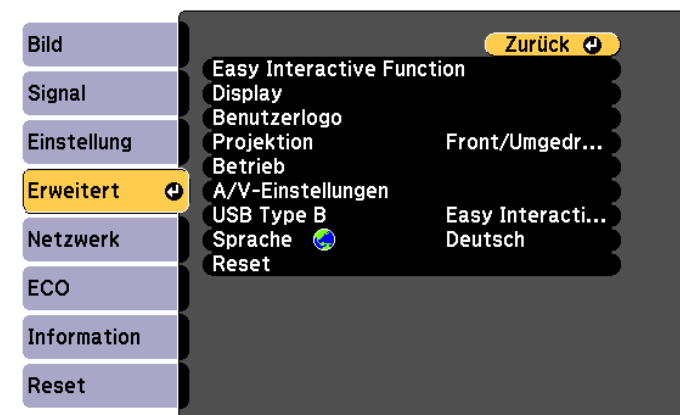

Untermenü	Funktion
Eigenes Bild	<p>Anzeige eigenes Bild: Zeigt ein Muster an.</p> <p>Auswahl eigenes Bild: Sie können zwischen den Mustern 1 bis 5 und Eigenes Bild auswählen. Die Muster 1-4 zeigen Projektionslinien wie gleichmäßige Linien oder ein Gitter an. Eigenes Bild 5 zeigt ein Testmuster für 4:3-Projektionsflächen. Wählen Sie bei Anpassung des Fokus für ein mit einem Seitenverhältnis von 4:3 mittels EB-536Wi/EB-535W/EB-525W auf eine Leinwand projiziertes Bild Eigenes Bild 5.</p> <p>Eigenes Bild 1:  Eigenes Bild 2: </p> <p>Eigenes Bild 3:  Eigenes Bild 4: </p> <p>Eigenes Bild 5: </p> <p>Eigenes Benutzerbild: Erstellt ein Benutzermuster.  "Benutzerbild speichern" S.102</p> <p>Testbild: Zeigt ein Testmuster zur Anpassung des projizierten Status, ohne ein Gerät anzuschließen. Während der Anzeige des Testbildes können Zoom- und Schärfereinstellungen und Keystone-Korrektur durchgeführt werden. Zum Aufheben des Testbildes drücken Sie die [Esc]-Taste auf der Fernbedienung oder dem Bedienfeld.</p> <p>Setzen Sie dann bei Anzeige eines Testbildes mittels EB-536Wi/EB-535W/EB-525W mit einem Seitenverhältnis von 4:3 die Option Auswahl eigenes Bild auf Eigenes Bild 5; wählen Sie anschließend Anzeige eigenes Bild.</p>

Untermenü	Funktion
	<p>Achtung</p> <p>Wenn ein Muster längere Zeit angezeigt wird, erscheint in den projizierten Bildern möglicherweise eine Überblendung.</p>
Reset	<p>Setzt alle Werte im Menü Einstellung auf ihre Voreinstellungen zurück, mit Ausnahme der Zoom- und USER-Taste.</p> <p>Hinweise, wie alle Menüpunkte auf ihre Standardeinstellungen zurückgesetzt werden können, finden Sie im folgenden Abschnitt.</p> <p> "Menü Reset" S.144</p>

Menü Erweitert



Untermenü	Funktion
Easy Interactive Function (nur EB-536Wi)	<p>Ermöglicht die Verwendung und Einstellung der interaktiven Funktionen.</p> <p> "Verwendung der interaktiven Funktionen (nur EB-536Wi)" S.63</p> <p>Weitere Informationen dazu finden Sie in folgender Tabelle.</p> <p> "Easy Interactive Function-Einstellungsoptionen (nur EB-536Wi)" S.131</p>
Display	<p>Hier können Sie die Einstellungen für die Projektoranzeige vornehmen.</p> <p>Meldung: Wenn die Einstellung Aus lautet, werden folgende Elemente nicht angezeigt.</p> <p>Punkte, wenn die Quelle, der Farbmodus oder das Bildformat geändert werden, Meldungen, wenn kein Signal anliegt und Warnungen, wie "Warnung Hochtemp."</p> <p>Hintergrundanzeige*1: Wenn kein Signal verfügbar ist, können Sie den Bildschirmhintergrund auf Schwarz, Blau oder Logo einstellen.</p> <p>Startbildschirm*1: Stellen Sie diese Option auf Ein, um zu Beginn der Projektion das Benutzerlogo anzuzeigen.</p> <p>A/V Stummschalten*1: Während die [A/V Mute]-Taste auf der Fernbedienung gedrückt wird, können Sie den angezeigten Bildschirm auf Schwarz, Blau oder Logo einstellen.</p> <p>Funktionsleisten (nur EB-536Wi): Legen Sie fest, ob das Zeichenfunktionsleisten-Register beim Einsatz der interaktiven Funktionen immer angezeigt werden soll. Die Standardeinstellung ist Eing Zeit verber.</p> <p>Stiftmodussymbol (nur EB-536Wi): Legen Sie fest, ob das Symbol zum Ändern des Stiftmodus bei Verwendung der interaktiven Funktionen immer angezeigt werden soll. Das Symbol wird bei Einstellung auf Aus ausgeblendet.</p> <p>Projektorbedienung (nur EB-536Wi): Hiermit stellen Sie die Anzeigeposition für die Projektorbedienwerkzeugleiste bei Verwendung der interaktiven Funktionen ein. Der Standardwert ist Unten. Das Symbol wird bei Einstellung auf Aus ausgeblendet.</p>

Untermenü	Funktion
Benutzerlogo*1	<p>Sie können das Benutzerlogo ändern, das während der Hintergrundanzeige, dem A/V Stummschalten usw. als Hintergrundbild erscheint.</p> <p> "Speichern eines Benutzerlogos" S.101</p>
Projektion	<p>Wählen Sie je nach Projektoraufstellung eine der folgenden Projektionsarten.</p> <p>Front, Front/Decke, Rück und Rück/Decke</p> <p>Sie können den Projektion-Modus ändern, indem Sie die [A/V Mute]-Taste auf der Fernbedienung etwa fünf Sekunden lang gedrückt halten.</p> <p>Front ↔ Front/Decke</p> <p>Rück ↔ Rück/Decke</p> <p> "Aufstellung" S.25</p>
Betrieb	<p>Direkt Einschalten: Stellen Sie diese Option auf Ein, um den Projektor einfach durch Einstecken des Netzsteckers in die Steckdose einzuschalten.</p> <p>Bitte denken Sie daran, dass sich der Projektor bei eingestecktem Netzstecker auch bei wiederhergestellter Stromversorgung nach einem Stromausfall automatisch einschaltet.</p> <p>Höhenlagen-Modus: Stellen Sie diese Option auf Ein, wenn Sie das Gerät in mehr als 1.500 m Höhe verwenden.</p> <p>Quellensuche bei Start: Stellen Sie diese Option auf Aus ein, wenn Sie Bilder von derselben Quelle wie bei der letzten Nutzung des Projektors projizieren möchten.</p> <p>Auto-Einschalten: (nur verfügbar, wenn Standby-Modus auf Kommunikat. ein eingestellt ist.) Wenn diese Option auf Computer1 gesetzt ist, schaltet sich der Projektor ein, wenn Signale vom Computer1-Anschluss empfangen werden, selbst wenn sich der Projektor im Bereitschaftsmodus befindet. Der Standardwert ist Aus.</p>

Untermenü	Funktion
A/V-Einstellungen	<p>A/V-Ausgang: (Nur verfügbar, wenn Standby-Modus auf Kommunikat. ein eingestellt ist.) Stellen Sie die Option zur Durchführung der nachstehenden Funktionen im Bereitschaftsmodus des Projektors auf Immer ein.</p> <ul style="list-style-type: none"> • Aufgabe von Ton und Bild an externe Geräte. • Audioausgabe vom Mikrophon an den Projektorlautsprecher. <div style="border: 1px solid black; padding: 5px; margin: 10px 0;">  Dass sich der Lüfter im Bereitschaftsmodus womöglich, ist nicht ungewöhnlich. </div> <p>Audioausgang: Stellen Sie den Audioeingang ein, wenn Bilder von den Anschlüssen Computer1, Computer2, S-Video, Video und USB-A projiziert werden. Bei Einstellung auf Audio1, Audio2 oder Audio (L/R) werden Tonsignale unabhängig von der Quelle vom ausgewählten Anschluss ausgegeben.</p> <p>HDMI-Audioausgang: Stellen Sie die Audioquelle ein, wenn Sie Bilder vom HDMI-Anschluss projizieren. Bei Einstellung auf Audio1, Audio2 oder Audio (L/R) werden Tonsignale vom ausgewählten Audioeingang ausgegeben.</p>

Untermenü	Funktion
USB Type B (nur EB-536Wi)	<p>Easy Interactive Function: Ermöglicht die Verwendung der interaktiven Funktionen zur Steuerung von Computern (Computer-Interaktions-Modus). Die Funktionen USB Display und Kabellose Maus sind nicht verfügbar.</p> <p>USB Display/Easy Interactive Function: Ermöglicht die Verwendung der interaktiven Funktionen zur Steuerung von Computern (Computer-Interaktions-Modus) und USB Display. Die Funktion Kabellose Maus ist nicht verfügbar.</p> <p>Kabellose Maus/USB Display: Ermöglicht die Verwendung der Funktion Kabellose Maus und des USB Display. Sie können die interaktiven Funktionen nicht zur Steuerung von Computern verwenden (Computer-Interaktions-Modus).</p> <ul style="list-style-type: none"> ☛ "Projektion mit USB Display" S.48 ☛ "Steuerung eines Computers von einer Projektionsfläche aus (Computer-Interaktions-Modus)" S.67 ☛ "Verwenden der Fernbedienung als Mauszeiger (Kabellose Maus)" S.99
Sprache	Ermöglicht die Einstellung der Sprache für Meldungen und Menüs.
Reset	<p>Sie können Display*1, Betrieb*2 und A/V-Einstellungen*3 im Menü Erweitert auf die Voreinstellungen zurücksetzen. Hinweise, wie alle Menüpunkte auf ihre Standardeinstellungen zurückgesetzt werden können, finden Sie im folgenden Abschnitt.</p> <ul style="list-style-type: none"> ☛ "Menü Reset" S.144

*1 Ausgenommen **Funktionsleisten**, **Stiftmodussymbol** und **Projektorbedienung**. Ausgenommen **Hintergrundanzeige**, **Startbildschirm** und **Benutzerlogo**, wenn **Benutzerlogoschutz** auf **Ein** eingestellt ist.

☛ "Nutzungsverwaltung (Kennwortschutz)" [S.104](#)

*2 Mit Ausnahme von **Höhenlagen-Modus** und **Quellensuche bei Start**.

*3 Ausgenommen **A/V-Ausgang**.

Easy Interactive Function-Einstellungsoptionen (nur EB-536Wi)

Allgemeines

Untermenü	Funktion
Autom. Kalibrierung	Startet die automatische Kalibrierung.
Man. Kalibrierung	Startet die manuelle Kalibrierung.
Stiftmodus	(Dies kann nur bei Projektion von Bildern von einem Computer eingestellt werden.) Ändert die Funktion für den interaktiven Stift. Bei Einstellung auf Anmerkung PC Free (Standard) können Sie an die Projektionsfläche zeichnen. Bei Einstellung auf PC-Interaktion können Sie einen Computer über die Projektionsfläche steuern. Sie können die Funktion des interaktiven Stifts mit der [Pen Mode]-Taste an der Fernbedienung oder dem Stiftmodussymbol an der Projektionsfläche ändern.
Schwebend	Bei Einstellung auf Ein (Standard) folgt der Zeiger der Stiftspitze, während Sie die Stiftspitze über die Projektionsfläche halten und sie bewegen.

Untermenü	Funktion
Erweitert	<ul style="list-style-type: none"> • Projektorabstand: Bei Verwendung mehrerer Projektoren in demselben Raum passen Sie den Betrieb des interaktiven Stifts entsprechend dem Abstand zwischen den Projektoren an. Wenn die Bedienung mit dem interaktiven Stift instabil wird, versuchen Sie es mit einem anderen Modus. Der Standardabstand bei Modus 1 beträgt 2 m. • Projektorsynchronis.: Bei Verwendung mehrerer Projektoren in demselben Raum wählen Sie die Methode zur Steuerung der Interferenz des interaktiven Stifts. Bei Einstellung auf Infrarot (Standard) wird nur Infrarotlicht zur Synchronisierung genutzt. Stellen Sie die Option bei Verbindung der Projektoren über Kabel auf Verkabelt ein.  "Verbindung mehrerer Projektoren (nur EB-536Wi)" S.41 • Kabelsyncmodus: Bei Einstellung auf Modus 1 (Standard) werden nur Kabelverbindungen synchronisiert. Wenn die Option auf Modus 2 und Projektorsynchronis. auf Verkabelt eingestellt ist, wird gleichzeitig die Infrarotsynchronisierung durchgeführt. Stellen Sie die Option auf Modus 2 ein, wenn Sie das Gerät in einem Raum mit Projektoren verwenden, die keine Kabelverbindungen unterstützen. • Löschung bestätigen: Bei Einstellung auf Ein (Standard) erscheint eine Bestätigungsmeldung, bevor alle an der Projektionsfläche gezeichneten Inhalte gelöscht werden. • Farbpalette: Bei Einstellung auf Palette 2 wechseln Sie zu einer Farbpalette, die für farbenblinde Menschen geeignet ist. Versuchen Sie es mit Palette 2, wenn Sie die Standardfarbpalette nur schwer sehen können.

PC-Interaktion

Stellen Sie dies ein, wenn Sie einen Computer über die Projektionsfläche bedienen möchten.

Untermenü	Funktion
Stiftbetriebsmodus	Stellen Sie Betriebsmodus und Anzahl Benutzer für den interaktiven Stift ein. 2 Nutzer/Maus (Standard)/ 1 Nutzer/Maus : Ermöglicht Ihnen die Durchführung von Mausaktionen mit dem interaktiven Stift. 1 Nutzer/Stift : Stifteingabe und Freihandfunktionen sind unter Windows 8.1, Windows 8, Windows 7 und Windows Vista verfügbar.
Rechtsklick aktiv.	(Nur verfügbar, wenn Stiftbetriebsmodus auf 2 Nutzer/Maus oder 1 Nutzer/Maus eingestellt ist.) Wenn diese Option auf Ein gesetzt ist, bewirkt langes Drücken der Stiftspitze dasselbe wie das Drücken der rechten Maustaste.
Erweitert	<ul style="list-style-type: none"> • Schaltfl. Stiftsp.: Ermöglicht die Einstellung von Operationen für die Stiftspitze des interaktiven Stifts. Die Standardeinstellung ist Linksklick. • Stiftb. autom. anp.: Wenn diese Option auf Ein (Standard) eingestellt ist, wird der Stiftbereich automatisch eingestellt, sobald sich die Auflösung des angeschlossenen Computers ändert. Stellen Sie die Option auf Aus ein, wenn Sie den Stiftbereich, der manuell angepasst wurde, nicht automatisch einstellen möchten. • Stiftb. man. anp.: Passt den Stift manuell an.

Menü Netzwerk

Ist **Netzwerkschutz** unter **Kennwortschutz** auf **Ein** eingestellt, erscheint eine entsprechende Meldung und die Netzwerkeinstellungen können nicht verändert werden. Stellen Sie den **Netzwerkschutz** auf **Aus** ein und konfigurieren dann das Netzwerk.

"Einstellen von Kennwortschutz" S.104

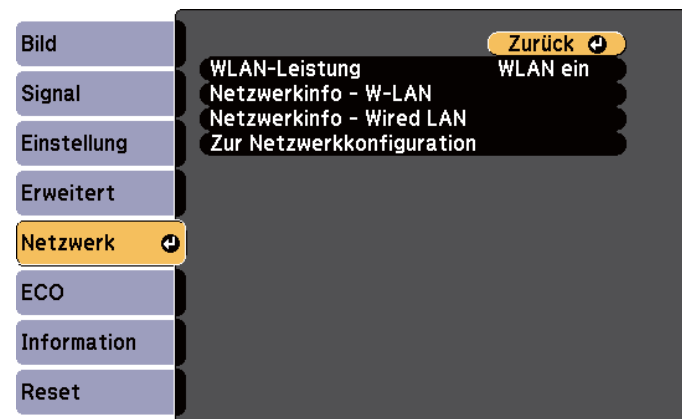

Untermenü	Funktion
WLAN-Leistung	Stellen Sie die Option auf WLAN ein ein, wenn der Projektor per WLAN mit dem Computer verbunden werden soll. Soll die Verbindung nicht per Wireless LAN erfolgen, wählen Sie Aus , um einen nicht autorisierten Zugriff zu verhindern. Der Standardwert ist WLAN ein .
Netzwerkinfo - W-LAN	Zeigt die folgenden Einstellungsstatusinformationen für das Netzwerk an. <ul style="list-style-type: none"> • Verbindungsmodus • W-LAN-System • Antennenpegel • Projektorname • SSID • DHCP • IP-Adresse • Subnet-Maske • Gateway-Adresse • MAC-Adresse • Regionscode*

Untermenü	Funktion
Netzwerkinfo - Wired LAN	Zeigt die folgenden Einstellungsstatusinformationen für das Netzwerk an. <ul style="list-style-type: none"> • Projektorname • DHCP • IP-Adresse • Subnet-Maske • Gateway-Adresse • MAC-Adresse
Zur Netzwerk-konfiguration	Für die Netzwerkeinstellungen stehen folgende Menüs zur Verfügung. Grund, Wireless LAN, Sicherheit, Wired LAN, Mail, Sonstige, Reset und Install vollst

* Zeigt die verfügbaren Regionsinformationen für das verwendete WLAN-Gerät an. Für weitere Informationen wenden Sie sich bitte an Ihren Händler oder an den nächstgelegenen Service. Die Adressen finden Sie in der Kontaktliste für Epson-Projektoren.

 [Kontaktliste für Epson-Projektoren](#)



- Wenn Sie einen Webbrowser auf einem Computer verwenden, der über ein Netzwerk mit dem Projektor verbunden ist, können Sie Einstellungen für die Funktionen des Projektors vornehmen und diesen steuern. Diese Funktion heißt Web-Steuerung. Einstellungen für die Web-Steuerung, wie z. B. Sicherheitseinstellungen, können Sie über die Tastatur per Texteingabe vornehmen.
 - "Ändern der Einstellungen mit einem Webbrowser (Web-Steuerung)" [S.108](#)
- Wenden Sie sich für Einzelheiten zu den Netzwerkeinstellungen an Ihren Netzwerkadministrator.

Hinweise zur Bedienung des Netzwerk-Menüs

Das Auswählen aus dem Hauptmenü und den Untermenüs und das Ändern gewählter Punkte erfolgt auf gleiche Weise wie im Konfiguration.

Gehen Sie nach Abschluss der Einstellungen zum Menü **Install vollst** und wählen Sie **Ja**, **Nein** oder **Abbr.** Wenn Sie **Ja** oder **Nein** wählen, gelangen Sie wieder zum Konfigurationsmenü.

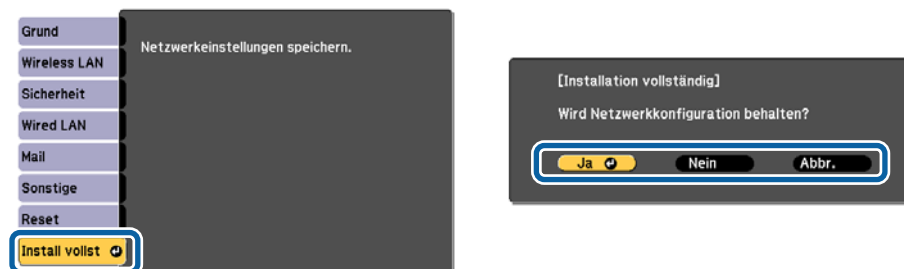

Ja: Speichert die Einstellungen und schließt das Netzwerk-Menü.

Nein: Speichert die Einstellungen nicht und schließt das Netzwerk-Menü.

Abbr.: Zeigt weiter das Netzwerk-Menü an.

Bedienoperationen der Soft-Tastatur

Das Netzwerk-Menü enthält Punkte, bei denen während der Einrichtung Buchstaben und Zahlen eingegeben werden müssen. Wenn dies der Fall ist, wird die folgende Software-Tastatur angezeigt. Mit den Tasten [↵],

[←], [→] und [↩] an der Fernbedienung oder den

Tasten [↵], [↩], [Wide] und [Tele] am Bedienfeld können Sie den Cursor zur gewünschten Taste verschieben. Drücken Sie zur Eingabe der alphanumerischen Zeichen dann die [Enter]-Taste. Geben Sie Zahlen ein, indem Sie die [Num]-Taste auf der Fernbedienung gedrückt halten und die Zahlentasten drücken. Drücken Sie nach der Eingabe zur Bestätigung **Finish** auf der Tastatur. Drücken Sie auf der Tastatur auf **Cancel**, um Ihre Eingabe abzubrechen.

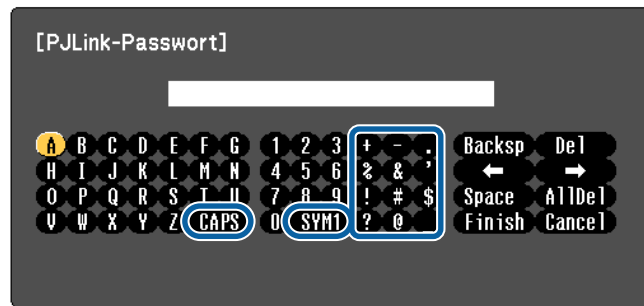

- Jedes Mal, wenn die **CAPS**-Taste ausgewählt und die [Enter]-Taste gedrückt wird, wird zwischen Groß- und Kleinbuchstaben gewechselt.
- Jedes Mal, wenn die **SYM1/2**-Taste ausgewählt und die [Enter]-Taste gedrückt wird, wechseln die Symboltasten im umrahmten Bereich und werden fest eingestellt.

Sie können folgenden Text eingeben.

Ziffern	0123456789
Buchstaben	ABCDEFGHIJKLMNOPQRSTUVWXYZ abcdefghijklmnopqrstuvwxyz
Symbole	! # \$ % & ' () + - . / < = > ? @ ^ _ ` { } ~



- Außer bei der **SSID** können im Netzwerk-Menü keine Doppelpunkte (:) und Leerzeichen eingegeben werden.
- Einige Symbole (" * , ; [\]) können mit der Software-Tastatur nicht eingegeben werden. Verwenden Sie Ihren Webbrowser zur Texteingabe.
- ☛ "Ändern der Einstellungen mit einem Webbrowser (Web-Steuerung)" [S.108](#)

Menü Grund



Untermenü	Funktion
Projektorname	Zeigt den Projektornamen an, der für die Identifizierung in einem Netzwerk verwendet wird. Sie können bei der Bearbeitung bis zu 16 alphanumerische Ein-Byte-Zeichen eingeben (" * + , / ; < = > ? [` \ `] sind unzulässig).
PJLink-Passwort	Legen Sie ein Kennwort für den Zugriff auf den Projektor mit kompatibler PJLink-Software fest. Sie können bis zu 32 alphanumerische Ein-Byte-Zeichen eingeben (Symbole können nicht verwendet werden).
Kennwrt zu Web-Strg.	Legen Sie ein Kennwort fest, mit dem Sie den Projektor mittels Web-Steuerung einstellen und steuern können. Sie können bis zu acht alphanumerische Ein-Byte-Zeichen eingeben (* kann nicht verwendet werden). Die Voreinstellung für das Kennwort ist "admin". Web-Steuerung ist eine Computerfunktion, die Ihnen die Einrichtung und Steuerung des Projektors mit Hilfe des Webbrowsers eines an das Netzwerk angeschlossenen Computers ermöglicht. ☛ "Ändern der Einstellungen mit einem Webbrowser (Web-Steuerung)" S.108

Untermenü	Funktion
Projektor-Kennwort	<p>Bei der Einstellung Ein müssen Sie das Kennwort eingeben, wenn Sie den Projektor mit einem Computer über ein Netzwerk verbinden möchten. So lässt sich verhindern, dass eine Präsentation durch die Verbindung von anderen Computern unterbrochen wird.</p> <p>Diese Funktion sollte normalerweise auf Ein gestellt sein.</p> <p>☛ EasyMP Network Projection Bedienungsanleitung</p> <p>☛ EasyMP Multi PC Projection Bedienungsanleitung</p>

Menü Wireless LAN

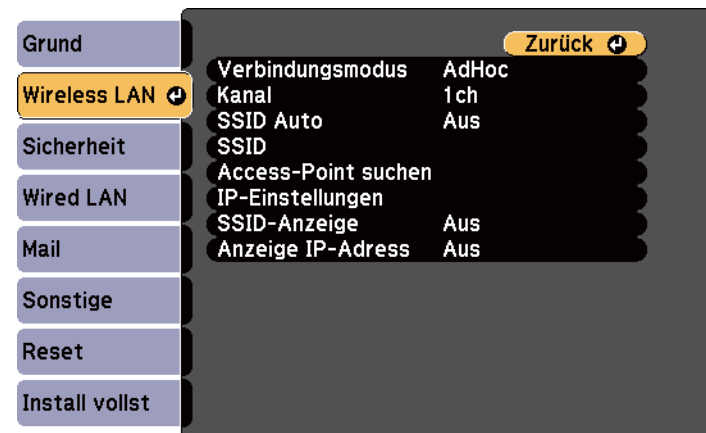

Untermenü	Funktion
Verbindungsmodus	<p>Stellen Sie den zu verwendenden Verbindungsmodus ein, wenn Sie den Projektor und einen Computer über ein WLAN miteinander verbinden.</p> <p>Bei Einstellung von AdHoc (Standard) wird von Projektor und Computer automatisch ein kleines Netzwerk erstellt. In Kombination mit EasyMP Network Projection verwendet.</p> <p>Wenn SSID Auto auf Ein eingestellt wird, wird der Projektor zu einem einfachen Zugangspunkt. Bei Einstellung auf Aus wird das Netzwerk im Ad hoc-Modus erstellt.</p> <p>Bei Einstellung von Erweitert wird die Verbindung im Infrastrukturmodus über den installierten Zugriffspunkt hergestellt. Setzen Sie die Option bei Überwachung und Steuerung des Projektors über ein Netzwerk auf Erweitert.</p> <p>Weitere Informationen zum Verbindungsmodus finden Sie im folgenden Handbuch.</p> <p>☛ EasyMP Network Projection Bedienungsanleitung</p> <p>☛ EasyMP Multi PC Projection Bedienungsanleitung</p>



Untermenü	Funktion
Kanal	(Diese Einstellung ist nur möglich, wenn der Verbindungsmodus auf AdHoc eingestellt ist.) Wählen Sie das vom WLAN verwendete Frequenzband aus: 1ch , 6ch oder 11ch . Standardmäßig ist dies auf 11ch eingestellt.
SSID Auto	(Diese Einstellung ist nur möglich, wenn der Verbindungsmodus auf AdHoc eingestellt ist.) Wählen Sie Ein , um die Projektorsuche zu beschleunigen. Stellen Sie diese Option auf Aus ein, wenn Sie mit mehreren Projektoren gleichzeitig eine Verbindung aufbauen. Standardmäßig lautet die Einstellung Ein .
SSID	(Dieser Punkt kann nur eingestellt werden, wenn SSID Auto auf Aus gestellt wurde.) Geben Sie eine SSID ein. Ist für das Wireless LAN-System, in dem der Projektor partizipiert, eine SSID vorhanden, geben Sie diese SSID ein. Sie können bis zu 32 alphanumerische Ein-Byte-Zeichen eingeben (^ kann nur vom Webbrowser eingegeben werden). Falls die SSID leer gelassen auf auf ANY eingestellt wird, wird eine ANY-Verbindung (wählt eine Verbindung von lokalen Zugangspunkte ohne Angabe einer SSID) hergestellt.
Access-Point suchen	Wenn der Verbindungsmodus auf Erweitert eingestellt ist, können Sie nach Zugriffspunkten in der Umgebung suchen und die SSID, zu der eine Verbindung hergestellt werden soll, von diesen Zugriffspunkten aus einstellen. Je nach Zugriffspunkteinstellungen werden diese gegebenenfalls nicht in der Liste angezeigt. Sie müssen die Sicherheitseinstellungen separat vornehmen.

Untermenü	Funktion
IP-Einstellungen	(Diese Einstellung ist nur möglich, wenn der Verbindungsmodus auf Infrastruktur eingestellt ist.) Sie können Netzwerkeinstellungen vornehmen. DHCP: Stellen Sie diese Option auf Ein , um mithilfe von DHCP die Netzwerkeinstellungen vorzunehmen. Wenn hier Ein eingestellt ist, können keine weiteren Adressen festgelegt werden. IP-Adresse: Sie können die IP-Adresse eingeben, die dem Projektor zugewiesen ist. Sie können eine Zahl zwischen 0 und 255 in jedes Segment der Adresse eingeben. Folgende IP-Adressen sind jedoch nicht erlaubt. 0.0.0.0, 127.x.x.x, 224.0.0.0 bis 255.255.255.255 (x steht für eine Zahl zwischen 0 und 255) Subnet-Maske: Sie können die Subnet-Maske des Projektors eingeben. Sie können eine Zahl zwischen 0 und 255 in jedes Segment der Adresse eingeben. Die folgenden Subnet-Masken können jedoch nicht verwendet werden: 0.0.0.0, 255.255.255.255 Gateway-Adresse: Sie können die IP-Adresse für das Gateway des Projektors eingeben. Sie können eine Zahl zwischen 0 und 255 in jedes Segment der Adresse eingeben. Die folgenden Gateway-Adressen können jedoch nicht verwendet werden: 0.0.0.0, 127.x.x.x, 224.0.0.0 bis 255.255.255.255 (x steht für eine Zahl zwischen 0 und 255)
SSID-Anzeige	Um zu verhindern, dass die SSID auf dem LAN-Standby-Bildschirm angezeigt wird, wählen Sie hierfür Aus .
Anzeige IP-Adresse	Um zu verhindern, dass die IP-Adresse auf dem LAN-Standby-Bildschirm angezeigt wird, wählen Sie hierfür Aus .

Anzeige Access-Point suchen

Gefundene Zugriffspunkte werden als Liste angezeigt. Die Applikation kann bis zu 30 Zugangspunkte erkennen.



Untermenü	Funktion
Aktualisieren	Sucht erneut nach dem Zugriffspunkt.
	Zeigt einen bereits eingestellten Zugriffspunkt an.
	Zeigt einen Zugriffspunkt an, für den die Sicherheitseinstellungen vorgenommen wurden. Wenn Sie einen Zugriffspunkt ohne Sicherheitseinstellungen auswählen, erscheint das Wireless LAN-Menü. Wenn Sie einen Zugriffspunkt mit Sicherheitseinstellungen auswählen, erscheint das Sicherheits-Menü. Wählen Sie entsprechend der Sicherheitseinstellungen einen Sicherheitstyp für den Zugriffspunkt.

Menü Sicherheit

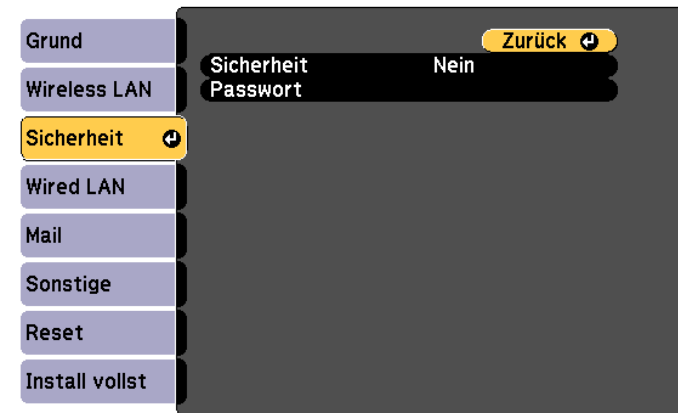

Untermenü	Funktion
Sicherheit	Wählen Sie den gewünschten Sicherheitstyp unter den angezeigten Punkten. Befolgen Sie beim Einstellen der Sicherheit die Anweisungen des Administrators des Netzwerksystems, auf das Sie zugreifen wollen.

Untermenü	Funktion
Passwort	<p>(Dies kann nur ausgewählt werden, wenn Sicherheit auf WPA2-PSK oder WPA/WPA2-PSK eingestellt ist.)</p> <p>Geben Sie das Passwort ein. Sie können zwischen 8 und 63 alphanumerische 1-Byte-Zeichen eingeben.</p> <p>Bei Verwendung mit EasyMP Network Projection müssen Sie kein Kennwort am Computer eingeben, wenn es sich noch um das ursprüngliche (Standard-) Kennwort handelt.</p> <p>☛ "Menü Reset" S.141</p> <p>Im Konfiguration-Menü lassen sich bis zu 32 Zeichen eingeben. Wenn Sie mehr als 32 Zeichen eingeben möchten, müssen Sie den Text in Ihrem Webbrowser eingeben.</p> <p>☛ "Ändern der Einstellungen mit einem Webbrowser (Web-Steuerung)" S.108</p> <p>Wenn Verbindungsmodus auf AdHoc eingestellt wird, wird das anfängliche Kennwort festgelegt.</p>

Sicherheitstyp

Wenn das optionale WLAN-Gerät installiert ist und im Modus Infrastruktur verwendet wird, sollten Sie unbedingt Sicherheitseinstellungen vornehmen.

WPA ist ein Verschlüsselungsstandard, der die Sicherheit für Drahtlosnetzwerke steigert. Der Projektor unterstützt die Verschlüsselungsmethoden TKIP und AES.

WPA besitzt ebenfalls Funktionen zur Benutzerauthentifizierung. Es gibt zwei Authentifizierungsfunktionen von WPA: mit einem Authentifizierungsserver oder Authentifizierung zwischen Computer und einem Zugriffspunkt ohne Verwendung eines Authentifizierungsservers. Dieser Projektor verwendet die zweite Methode (ohne Verwendung eines Servers).



Für Einstellungsdetails befolgen Sie die Anweisungen von Ihrem Netzwerkadministrator.

Menü Wired LAN

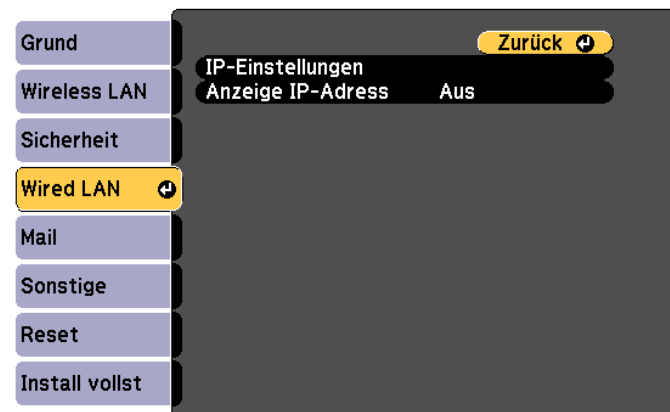

Untermenü	Funktion
IP-Einstellungen	<p>Sie können Einstellungen für die folgenden Adressen vornehmen.</p> <p>DHCP▶▶: Stellen Sie diese Option auf Ein, um mithilfe von DHCP die Netzwerkeinstellungen vorzunehmen. Wenn hier Ein eingestellt ist, können keine weiteren Adressen festgelegt werden.</p> <p>IP-Adresse▶▶: Sie können die IP-Adresse eingeben, die dem Projektor zugewiesen ist. Sie können eine Zahl zwischen 0 und 255 in jedes Segment der Adresse eingeben. Folgende IP-Adressen sind jedoch nicht erlaubt. 0.0.0.0, 127.x.x.x, 224.0.0.0 bis 255.255.255.255 (x steht für eine Zahl zwischen 0 und 255)</p> <p>Subnet-Maske▶▶: Sie können die Subnet-Maske des Projektors eingeben. Sie können eine Zahl zwischen 0 und 255 in jedes Segment der Adresse eingeben. Die folgenden Subnet-Masken können jedoch nicht verwendet werden: 0.0.0.0, 255.255.255.255</p> <p>Gateway-Adresse▶▶: Sie können die IP-Adresse für das Gateway des Projektors eingeben. Sie können eine Zahl zwischen 0 und 255 in jedes Segment der Adresse eingeben. Die folgenden Gateway-Adressen können jedoch nicht verwendet werden: 0.0.0.0, 127.x.x.x, 224.0.0.0 bis 255.255.255.255 (x steht für eine Zahl zwischen 0 und 255)</p>
Anzeige IP-Adresse	<p>Um zu verhindern, dass die IP-Adresse bei den Netzwerkinformationen im Netzwerk-Menü und im LAN-Standby-Bildschirm angezeigt wird, stellen Sie diese Option auf Aus.</p>

Menü Mail

Wenn diese Einstellung aktiv ist, erhalten Sie eine E-Mail-Benachrichtigung, wenn ein Problem oder eine Warnmeldung am Projektor auftritt.

☛ "Verwenden der Funktion Mail-Meldung zur Problemmeldung" S.111

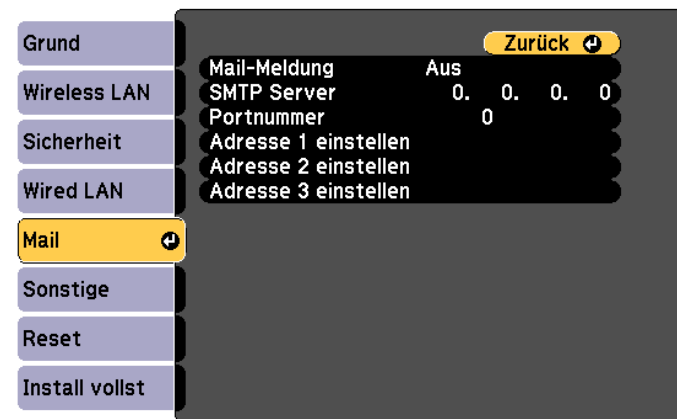

Untermenü	Funktion
Mail-Meldung	<p>Stellen Sie diese Option auf Ein, um bei Problemen oder Warnungsmeldungen im Zusammenhang mit einem Projektor eine E-Mail an voreingestellte Adressen zu versenden.</p>
SMTP Server	<p>Sie können die IP-Adresse▶▶ für den vom Projektor verwendeten SMTP Server eingeben.</p> <p>Sie können eine Zahl zwischen 0 und 255 in jedes Segment der Adresse eingeben. Folgende IP-Adressen sind jedoch nicht erlaubt. 127.x.x.x, 224.0.0.0 bis 255.255.255.255 (x steht für eine Zahl zwischen 0 und 255)</p>
Portnummer	<p>Sie können die Portnummer für den SMTP-Server eingeben. Der Standardwert ist 25. Sie können Zahlen zwischen 1 und 65.535 eingeben.</p>

Untermenü	Funktion
Adresse 1 einstellen/ Adresse 2 einstellen/Adresse 3 einstellen	<p>Sie können die E-Mail Adresse eingeben, die im Störfall benachrichtigt werden soll. Sie können bis zu drei Adressen eingeben. Für die E-Mail-Adresse können Sie bis zu 32 alphanumerische Ein-Byte-Zeichen eingeben. Folgende Zeichen können nicht verwendet werden: " () , ; < > [\]</p> <p>Die Adresse für Ziel 1 ist die Absenderadresse der Mail-Meldung.</p> <p>Sie können auswählen, für welche Probleme oder Warnmeldungen eine E-Mail-Benachrichtigung erfolgen soll. Tritt das betreffende Problem oder die Warnmeldung im Projektor auf, wird eine E-Mail-Benachrichtigung an die festgelegte Zieladresse gesendet. Es können mehrere der angezeigten Vorgänge ausgewählt werden.</p>

Menü Sonstige

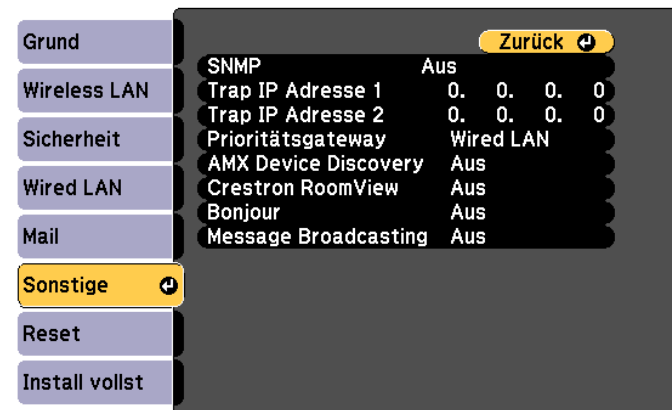

Untermenü	Funktion
SNMP	<p>Stellen Sie diese Option auf Ein, um den Projektor mithilfe von SNMP zu überwachen.</p> <p>Zum Überwachen des Projektors muss das Programm "SNMP Manager" auf Ihrem Computer installiert sein. SNMP sollte durch einen Netzwerkadministrator angewendet werden.</p> <p>Der Standardwert ist Aus.</p>
Trap IP Adresse 1/Trap IP Adresse 2	<p>Sie können bis zu zwei IP-Adressen für Nachrichten durch den SNMP-Trap eingeben. Sie können eine Zahl zwischen 0 und 255 in jedes Segment der Adresse eingeben. Folgende IP-Adressen sind jedoch nicht erlaubt. 127.x.x.x, 224.0.0.0 bis 255.255.255.255 (x steht für eine Zahl zwischen 0 und 255)</p>
Prioritätsgateway	<p>Der Prioritätsgateway kann auf Wired LAN oder Wireless LAN gestellt werden.</p>
AMX Device Discovery	<p>Stellen Sie diese Einstellung auf Ein, wenn der Projektor mit einem Netzwerk verbunden ist und über <u>AMX Device Discovery</u> erkannt werden soll. Stellen Sie diese Einstellung auf Aus, wenn keine Verbindung mit einer Umgebung besteht, die über einen Controller von AMX oder AMX Device Discovery gesteuert wird.</p>

Untermenü	Funktion
Crestron Room-View	<p>Stellen Sie diese Funktion nur auf Ein, wenn der Projektor über ein Netzwerk mithilfe von Crestron RoomView® überwacht oder gesteuert wird. Stellen Sie diese Funktion anderenfalls auf Aus.</p> <p> "Informationen zu Crestron RoomView®" S.114</p> <p>Wenn diese Option auf Ein gestellt ist, stehen die folgenden Funktionen nicht zur Verfügung:</p> <ul style="list-style-type: none"> • Web-Steuerung • Message Broadcasting (EasyMP Monitor-Plugin)
Bonjour	<p>Setzen Sie diese Option auf Ein, wenn Sie mithilfe von Bonjour eine Verbindung zum Netzwerk aufbauen.</p> <p>Weitere Informationen zum Bonjour-Service finden Sie auf der Apple-Website. http://www.apple.com/</p>
Message Broadcasting	<p>Sie können die EPSON Message Broadcasting-Funktion aktivieren oder deaktivieren.</p>

Menü Reset

Setzt alle Netzwerkeinstellungen zurück.

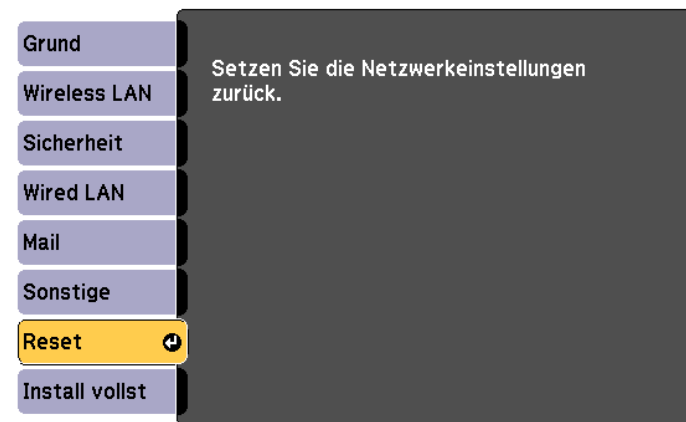



Untermenü	Funktion
Setzen Sie die Netzwerkeinstellungen zurück.	Um alle Netzwerk-Einstellungen zurückzustellen, wählen Sie Ja.

Menü ECO

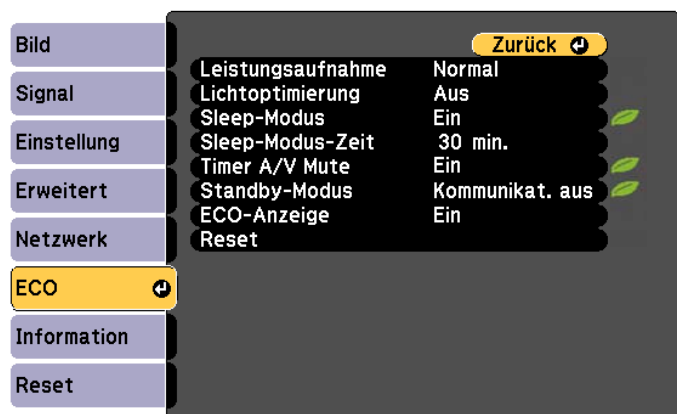
Wenn Sie Einstellungen im ECO-Menü vornehmen, führt der Projektor Funktionen zur Energieersparnis aus. Wenn die Energiespareinstellungen aktiviert sind, wird neben jedem Untermenü ein Blattsymbol angezeigt.



Untermenü	Funktion
Leistungsaufnahme	Einstellung der Lampenhelligkeit auf eine von zwei möglichen Stufen. Wählen Sie ECO , wenn die projizierten Bilder in einem dunklen Raum oder auf einer kleinen Leinwand zu hell sind. Bei Auswahl von ECO wird die Leistungsaufnahme während der Projektion verringert und die Lüftergeräuschentwicklung reduziert.
Lichtoptimierung	(Diese Einstellung ist nur verfügbar, wenn die Option Leistungsaufnahme auf Normal und Adaptive IRIS-Blende auf Aus gesetzt ist.) Bei Einstellung auf Ein wird die Lampenhelligkeit gemäß dem projizierten Bild angepasst. Durch das Verringern der Lampenhelligkeit je nach projizierter Szene sinkt die Menge des verbrauchten Stroms. Die Einstellungen werden für jeden Farbmodus gespeichert.

Untermenü	Funktion
Sleep-Modus	Bei Einstellung auf Ein wird die Projektion automatisch beendet, wenn kein Bildsignal empfangen wird und wenn für einen definierten Zeitraum keine Vorgänge erfolgen. Wird über einen festgelegten Zeitraum kein Bildsignal empfangen, wird die Lampe zudem dunkler, bis sich das Gerät abschaltet. Wenn erneut ein Bildsignal empfangen wird, kehrt der Projektor in den normalen Betriebsstatus zurück.
Sleep-Modus-Zeit	Bei Einstellung von Sleep-Modus auf Ein kann die Zeitspanne, bevor sich der Projektor automatisch ausschaltet, auf 1 bis 30 Minuten eingestellt werden.
Timer A/V Mute	Bei Einstellung auf Ein wird der Projektor automatisch 30 Minuten nach dem Aktivieren der A/V-Stummschaltung ausgeschaltet. Wird die A/V-Stummschaltung aktiviert und ein festgelegter Zeitraum verstreicht, wird die Lampe zudem dunkler, bis sich das Gerät abschaltet. Wird die A/V-Stummschaltung deaktiviert, kehrt der Projektor in den normalen Betriebsstatus zurück.
Standby-Modus	Wenn Sie Kommunikat. ein wählen, können Sie die folgenden Bedienschritte selbst dann vornehmen, wenn der Projektor sich im Standby-Modus befindet: <ul style="list-style-type: none"> Überwachung und Steuerung des Projektors von einem Computer über das Netzwerk Ausgabe von Ton und Bild an ein externes Gerät (nur wenn A/V-Ausgang auf Immer eingestellt ist) Audioausgabe vom Projektorlautsprecher (nur wenn A/V-Ausgang auf Immer gesetzt ist) <div style="border: 1px solid black; padding: 5px; margin-top: 10px;">  Wählen Sie bei Überwachung und Steuerung der Projektors über ein WLAN Verbindungsmodus Erweitert.  Netzwerk - Wireless LAN - Verbindungsmodus S.122 </div>

Untermenü	Funktion
ECO-Anzeige	Bei Einstellung auf Ein werden links unten auf dem projizierten Bildschirm Blattsymbole angezeigt, wenn die Lampenhelligkeit von normal zu gering oder von gering zu normal wechselt, um auf den Energiesparstatus hinzuweisen.
Reset	Setzt alle Einstellungen des Menüs ECO auf ihre Voreinstellungen zurück, mit Ausnahme des Menüpunkts Standby-Modus . Hinweise, wie alle Menüpunkte auf ihre Standardeinstellungen zurückgesetzt werden können, finden Sie im folgenden Abschnitt. ☛ "Menü Reset" S.144

Menü Information (nur Anzeige)

Hier können Sie den Status der projizierten Bildsignale und des Projektors überprüfen. Je nach aktueller Projektionsquelle können unterschiedliche Menüpunkte angezeigt werden. Je nach Modell werden bestimmte Eingangsquellen nicht unterstützt.

☛ "Automatische Erkennung von Eingangssignalen und Ändern des projizierten Bildes (Quellensuche)" [S.46](#)



Untermenü	Funktion
Projektorinfo	<ul style="list-style-type: none"> • Lampenstunden: Zeigt die gesamten Betriebszeit der Lampe* an. Beim Erreichen der Lampenwarnzeit erscheint die Anzeige in gelb. • Quelle: Zeigt den Quellennamen des Gerätes an, das das aktuelle Projektionssignal liefert. • Eingangssignal: Zeigt die Einstellung für Eingangssignal im Signal-Menü entsprechend der Quelle an. • Auflösung: Zeigt die Auflösung an. • Video-Signal: Zeigt die Einstellungen für Video-Signal im Signal-Menü an. • Wiederholrate: Zeigt die <u>Wiederholrate</u> an.▶ • Sync-Info: Zeigt die Bildsignalinformationen an. Diese Informationen werden möglicherweise benötigt, wenn der Wartungsdienst in Anspruch genommen wird. • Status: Zeigt Informationen über am Projektor aufgetretene Fehler an. Diese Informationen werden möglicherweise benötigt, wenn der Wartungsdienst in Anspruch genommen wird. • Seriennummer: Zeigt die Seriennummer des Projektors an. • Event ID: Zeigt am Projektor aufgetretene Probleme mithilfe von Ereignis-IDs an, wenn Projektor und Computer über das Netzwerk verbunden sind. Auf der folgenden Seite finden Sie detaillierte Informationen zur Ereignis-ID. ☛ "Information zu Event ID" S.172
Version	Main/Video: Zeigt die Firmware-Version des Projektors an.

* Die Gesamtbetriebszeit für die ersten 10 Stunden wird als "0H" angezeigt. 10 Stunden und mehr wird als "10H", "11H" angezeigt usw.

Menü Reset

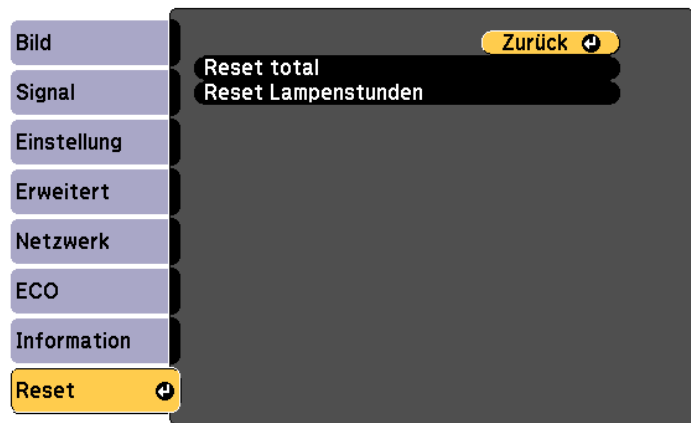

Untermenü	Funktion
Reset total	Sie können alle Elemente des Konfiguration auf ihre Voreinstellungen zurücksetzen. Die folgenden Punkte werden nicht auf ihre Voreinstellungen zurückgesetzt: Eingangssignal, Zoom, Benutzerlogo , alle Punkte in den Netzwerk -Menüs, Lampenstunden, Sprache und Kennwort .
Reset Lampenstunden	Löscht die gesamte Lampenstundenbetriebszeit. Setzen Sie diese zurück, wenn Sie die Lampe ersetzen.

Sobald der Konfiguration-Menüinhalt für einen Projektor eingestellt wurde, können Sie diesen zur Durchführung einer Sammeleinrichtung mehrerer Projektoren (Sammeleinrichtungsfunktion) verwenden. Die Sammeleinrichtungsfunktion ist nur bei Projektoren mit derselben Modellnummer verfügbar.

Verwenden Sie eine der folgenden Methoden.

- Einrichtung über einen USB-Speicher.
- Einrichtung durch Verbindung von Computer und Projektor mit einem USB-Kabel.
- Einrichtung per EasyMP Network Updater.

Diese Anleitung erklärt die Methoden via USB-Speichergerät und USB-Kabel.



Der folgende Inhalt wird nicht durch die Sammeleinrichtungsfunktion reflektiert.

- Netzwerk-Menüinstellungen (außer beim Mail- und Sonstige-Menü)
- Lampenstunden und Status aus dem Information-Menü
- Führen Sie die Sammeleinrichtung vor Anpassung des Projektionsbildes durch. Einstellwerte für das projizierte Bild, wie Keystone, werden durch die Sammeleinrichtungsfunktion ebenfalls reflektiert. Falls die Sammeleinrichtung nach Anpassung des Projektionsbilder durchgeführt wird, können sich die vorgenommenen Einstellungen ändern.
- Durch Einsatz der Sammeleinrichtungsfunktion wird das registrierte Nutzerlogo für die anderen Projektoren festgelegt. Registrieren Sie keine vertraulichen Informationen und dergleichen als Benutzerlogo.



Achtung

Die Durchführung der Sammeleinrichtung liegt in der Verantwortung des Kunden. Falls die Sammeleinrichtung aufgrund eines Stromausfalls, Kommunikationsfehlers etc. fehlschlägt, muss der Kunde jegliche anfallenden Reparaturkosten tragen.

Einrichtung über ein USB-Speichergerät

Dieser Abschnitt erklärt, wie Sie die Sammeleinrichtung über ein USB-Speichergerät durchführen.



- Verwenden Sie ein USB-Speichergerät im FAT-Format.
- Die Sammeleinrichtungsfunktion kann nicht über USB-Speichergeräte verwendet werden, die Sicherheitsfunktionen beinhalten. Verwenden Sie ein USB-Speichergerät ohne Sicherheitsfunktionen.
- Die Sammeleinrichtungsfunktion kann nicht über USB-Kartenleser oder USB-Festplatten erfolgen.

Speichern von Einstellungen auf einem USB-Speichergerät

1

Trennen Sie das Netzkabel vom Projektor und stellen Sie sicher, dass alle Projektoranzeigen erloschen sind.

2

Verbinden Sie das USB-Speichergerät mit dem USB-A-Anschluss des Projektors.



- Schließen Sie das USB-Speichergerät an den Projektor an. Falls das USB-Speichergerät über einen USB-Hub mit dem Projektor verbunden wird, werden die Einstellungen möglicherweise nicht richtig gespeichert.
- Schließen Sie ein leeres USB-Speichergerät an. Falls das USB-Speichergerät andere Daten als die Sammeleinrichtungsdatei enthält, werden die Einstellungen möglicherweise nicht richtig gespeichert.
- Falls Sie eine Sammeleinrichtungsdatei von einem anderen Projektor auf dem USB-Speichergerät gespeichert haben, löschen Sie die Datei oder ändern Sie den Dateinamen. Die Sammeleinrichtungsfunktion kann eine Sammeleinrichtungsdatei nicht überschreiben.
- Der Dateiname der Sammeleinrichtungsdatei lautet PJCONFDATA.bin. Falls Sie den Dateinamen ändern möchten, fügen Sie Text hinter PJCONFDATA ein. Falls Sie den Dateinamen ändern, erkennt der Projektor die Datei möglicherweise nicht richtig.
- Sie können bei dem Dateinamen nur Ein-Byte-Zeichen verwenden.

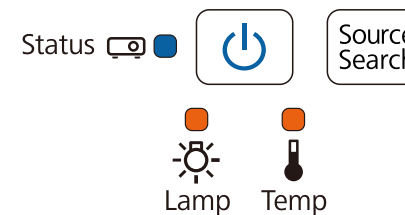

Wenn alle Anzeigen zu blinken beginnen, wird die Sammeleinrichtungsdatei geschrieben.

Achtung

- Trennen Sie das Netzkabel nicht vom Projektor, während die Datei geschrieben wird. Falls das Netzkabel getrennt wird, startet der Projektor möglicherweise nicht richtig.
- Trennen Sie das USB-Speichergerät nicht vom Projektor, während die Datei geschrieben wird. Falls das USB-Speichergerät getrennt ist, startet der Projektor möglicherweise nicht richtig.

3 Schließen Sie das Netzkabel am Projektor an, während Sie die [Esc]-Taste an der Fernbedienung oder am Bedienfeld gedrückt halten.

Status- und Betriebsanzeige werden blau, Lampen- und Temperaturanzeige werden orange.

Wenn alle Projektoranzeige leuchten, lassen Sie die [Esc]-Taste los.

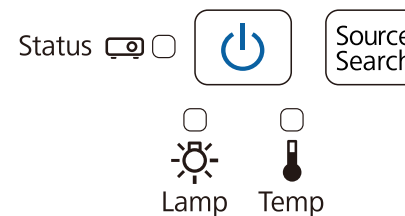

Entfernen Sie das USB-Speichergerät, nachdem sich das Gerät abgeschaltet hat.

Gespeicherte Einstellungen auf andere Projektoren übertragen

- 1** Trennen Sie das Netzkabel vom Projektor und stellen Sie sicher, dass alle Projektoranzeigen erloschen sind.
- 2** Schließen Sie das USB-Speichergerät mit der gespeicherten Sammeleinrichtungsdatei am USB-A-Port des Projektors an.



- Wenn das USB-Speichergerät 1 bis 3 Typen von Sammeleinrichtungsdateien enthält, wird die Datei mit derselben Modellnummer auf den Projektor übertragen. Falls mehrere Dateien für einen Projektor mit derselben Modellnummer vorhanden sind, werden die Einstellungen möglicherweise nicht richtig übertragen.
- Falls sich vier oder mehr Arten von Sammeleinrichtungsdateien auf dem USB-Speichergerät befinden, werden die Einstellungen möglicherweise nicht richtig übertragen.
- Speichern Sie ausschließlich Sammeleinrichtungsdateien auf dem USB-Speichergerät. Falls das USB-Speichergerät andere Daten als die Sammeleinrichtungsdatei enthält, werden die Einstellungen möglicherweise nicht richtig übertragen.

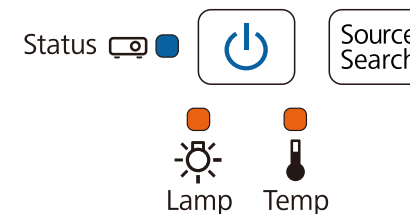

Wenn alle Anzeigen zu blinken beginnen, werden die Einstellungen geschrieben.

Achtung

- Trennen Sie das Netzkabel nicht vom Projektor, während die Einstellungen geschrieben wird. Falls das Netzkabel getrennt wird, startet der Projektor möglicherweise nicht richtig.
- Trennen Sie das USB-Speichergerät nicht vom Projektor, während die Einstellungen geschrieben werden. Falls das USB-Speichergerät getrennt ist, startet der Projektor möglicherweise nicht richtig.

- 3** Schließen Sie beim Gedrückthalten der [Menu]-Taste an der Fernbedienung oder am Bedienfeld das Netzkabel am Projektor an.

Status- und Betriebsanzeige werden blau, Lampen- und Temperaturanzeige werden orange.

Wenn alle Projektoranzeige leuchten, lassen Sie die [Menu]-Taste los. Die Anzeigen leuchten etwa 75 Sekunden auf.

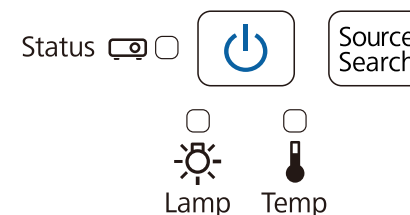

Trennen Sie das USB-Speichergerät, während sich der Projektor abschaltet.

Durch Verbindung von Computer und Projektor über ein USB-Kabel einrichten



Folgende Betriebssysteme unterstützen die Sammeleinrichtungsfunktion.

- Windows Vista und aktueller
- Mac OS X 10.5.3 und aktueller

Einstellungen auf einem Computer speichern

- 1** Trennen Sie das Netzkabel vom Projektor und stellen Sie sicher, dass alle Projektoranzeigen erloschen sind.
- 2** Verbinden Sie den USB-Anschluss des Computers mithilfe eines USB-Kabels mit dem Anschluss USB-B des Projektors.
- 3** Schließen Sie das Netzkabel am Projektor an, während Sie die [Esc]-Taste an der Fernbedienung oder am Bedienfeld gedrückt halten.

Status- und Betriebsanzeige werden blau, Lampen- und Temperaturanzeige werden orange.

Wenn alle Projektoranzeige leuchten, lassen Sie die [Esc]-Taste los.

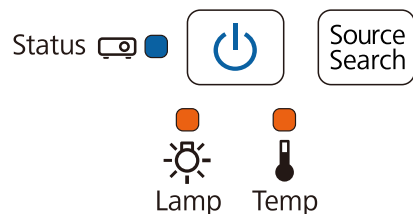

Der Projektor wird vom Computer als Wechseldatenträger erkannt.

- 4** Öffnen Sie den Wechseldatenträger und speichern Sie die Sammeleinrichtungsdatei (PJCONFDATA.bin) auf dem Computer.



Falls Sie den Namen der Sammeleinrichtungsdatei ändern möchten, fügen Sie Text hinter PJCONFDATA ein. Bei Änderung des PJCONFDATA-Abschnitts des Dateinamens kann der Projektor die Datei möglicherweise nicht richtig erkennen. Sie können bei dem Dateinamen nur Ein-Byte-Zeichen verwenden.

- 5** Führen Sie **„USB-Gerät auswerfen“** an einen Computer durch; trennen Sie dann das USB-Kabel.



Führen Sie bei Verwendung von OS X **„EPSON_PJ auswerfen“** durch.

Der Projektor schaltet sich aus und nur die Betriebsanzeige leuchtet blau.

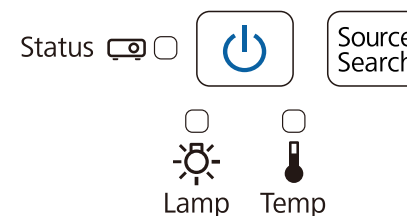

Gespeicherte Einstellungen auf andere Projektoren übertragen

- 1** Trennen Sie das Netzkabel vom Projektor und stellen Sie sicher, dass alle Projektoranzeigen erloschen sind.
- 2** Verbinden Sie den USB-Anschluss des Computers mithilfe eines USB-Kabels mit dem Anschluss USB-B des Projektors.
- 3** Schließen Sie beim Gedrückthalten der [Menu]-Taste an der Fernbedienung oder am Bedienfeld das Netzkabel am Projektor an.
Status- und Betriebsanzeige werden blau, Lampen- und Temperaturanzeige werden orange.
Wenn alle Projektoranzeige leuchten, lassen Sie die [Menu]-Taste los.

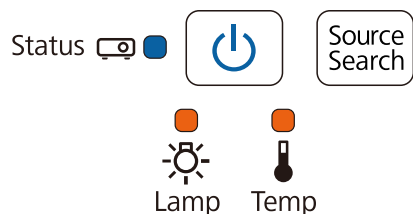

Der Projektor wird vom Computer als Wechseldatenträger erkannt.

- 4** Kopieren Sie die auf Ihrem Computer gespeicherte Sammeleinrichtungsdatei (PJCONFDATA.bin) in das Stammverzeichnis des Wechseldatenträgers.

 Kopieren Sie keine anderen Dateien und Ordner als die Sammeleinrichtungsdatei auf den Wechseldatenträger.

- 5** Führen Sie „USB-Gerät auswerfen“ an Ihrem Computer durch; trennen Sie dann das USB-Kabel.



Führen Sie bei Verwendung von OS X „EPSON_PJ auswerfen“ durch.

Wenn alle Anzeigen zu blinken beginnen, werden die Einstellungen geschrieben.







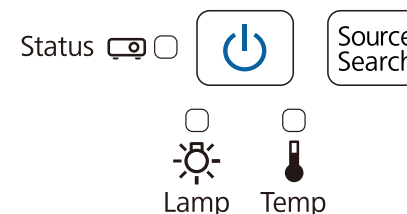



Achtung

Trennen Sie das Netzkabel nicht vom Projektor, während die Einstellungen geschrieben wird. Falls das Netzkabel getrennt wird, startet der Projektor möglicherweise nicht richtig.

Wenn das Schreiben normal abgeschlossen wurde, schaltet sich der Projektor aus und nur die Betriebsanzeige leuchtet blau.



Wenn die Einrichtung fehlschlägt

Überprüfen Sie Folgendes	Abhilfemaßnahme
<p>Blinken Lampen- und Temperaturanzeige schnell orange?</p> <p>Status   </p> <p> </p> <p>Lamp Temp</p>	<p>Möglicherweise ist die Sammeleinrichtungsdatei beschädigt oder USB-Speichergerät bzw. USB-Kabel sind nicht richtig angeschlossen. Trennen Sie USB-Speichergerät oder USB-Kabel; ziehen Sie das Netzkabel des Projektors, schließen Sie es wieder an und versuchen Sie es dann noch einmal.</p>
<p>Blinken Betriebs- und Statusanzeige schnell blau und Lampen- und Temperaturanzeige schnell orange?</p> <p>Status   </p> <p> </p> <p>Lamp Temp</p>	<p>Möglicherweise ist das Schreiben der Einstellungen fehlgeschlagen und es liegt ein Fehler in der Projektor-Firmware vor. Beenden Sie die Benutzung des Projektors, ziehen den Netzstecker aus der Steckdose und wenden sich an Ihren örtlichen Händler oder die nächstgelegene Adresse in der Kontaktliste für Epson-Projektoren.</p>



Fehlersuche

In diesem Kapitel wird beschrieben, wie Störungen identifiziert und behoben werden können.

Tritt am Projektor ein Problem auf, können Sie durch Drücken der Help-Taste den Hilfe-Bildschirm aufrufen, der Sie bei der Problembeseitigung unterstützt. Die Antworten auf die Fragen helfen Ihnen bei der Problemlösung.

- 1 Drücken Sie die [Help]-Taste.
Der Hilfe-Bildschirm wird angezeigt.

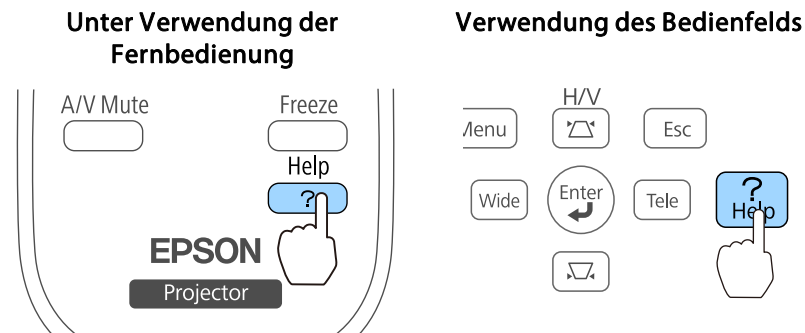

- 2 Wählen Sie einen Menüpunkt aus.

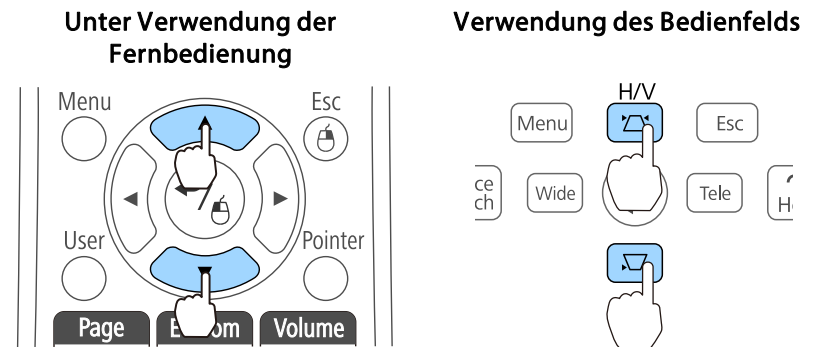
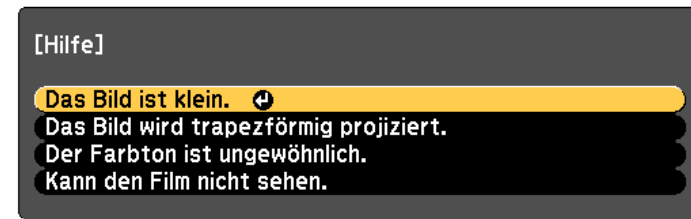

- 3 Bestätigen Sie die Auswahl.

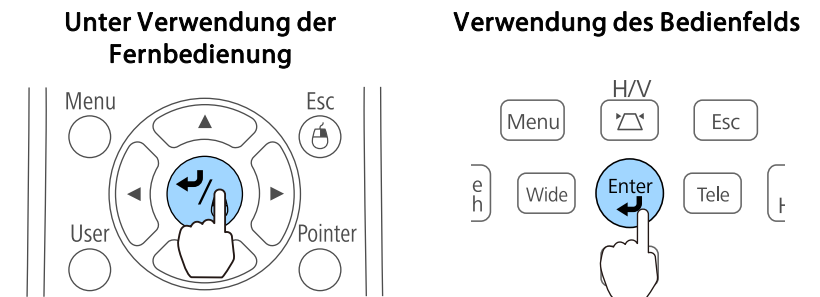

Fragen und Abhilfevorschläge werden wie im Fenster unten angezeigt.

Drücken Sie die [Help]-Taste, um die Hilfe zu verlassen.

Das Bild ist klein.

- ? Ist der Zoom auf Minimum gesetzt?
· Ändern Sie die Zoomgröße.

Zoom 

- ? Ist der Projektor zu nah an der Leinwand?
· Projektor von der Leinwand weg schieben.



Ist das Problem über die Hilfe-Funktion nicht zu beheben, lesen Sie bitte den folgenden Abschnitt.

☞ "Problemlösung" [S.154](#)

Tritt am Projektor ein Problem auf, überprüfen Sie zunächst die Kontrollanzeigen des Projektors anhand des Abschnitts "Ablezen der Anzeigen". Wenn das Problem durch die Kontrollanzeigen nicht deutlich genug erkennbar ist, lesen Sie bitten den folgenden Abschnitt.

☛ "Wenn die Kontrollanzeigen nicht weiterhelfen" [S.158](#)



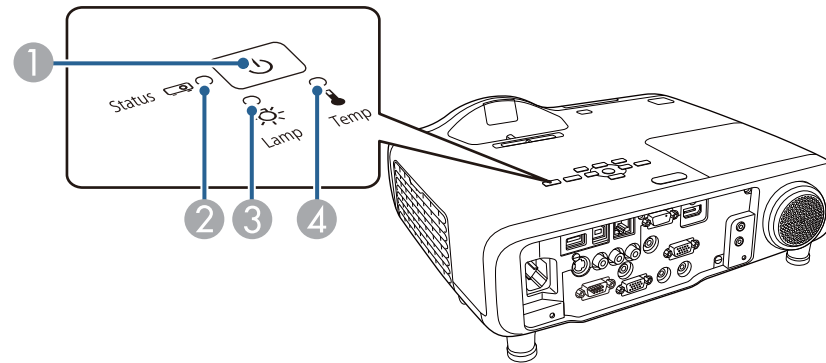

Ablezen der Anzeigen

Der Projektor verfügt über die folgenden vier Anzeigen, die den Betriebsstatus des Projektors repräsentieren.



- | | |
|---------------------|----------------------------------------------|
| ① Betriebsanzeige | Zeigen den Projektorstatus an. |
| ② Statusanzeige | Zeigen den Projektorstatus an. |
| ③ Lampenanzeige | Zeigt den Lampenstatus an. |
| ④ Temperaturanzeige | Zeigt den Status der internen Temperatur an. |











Kontrollanzeigen		Status	Erläuterung
Stromversorgung	Status		
 Blau – leuchtend	<input type="checkbox"/> Aus	Standby	Der Projektor wird mit Strom versorgt. Wird die Ein-/Aus-Taste [⏻] in diesem Gerätezustand gedrückt, beginnt die Projektion.
		Netzwerküberwachungsstatus	Der Projektor wird über ein Netzwerk überwacht und gesteuert (wenn Standby-Modus auf Kommunikat. ein eingestellt ist). Wird das Netzkabel in diesem Zustand gezogen und dann wieder angeschlossen, blinkt die Betriebsanzeige blau.







Kontrollanzeigen		Status	Erläuterung
Stromversorgung	Status		
 Blau – leuchtend	 Blau – blinkend	Aufwärmphase	Dies ist der Zustand unmittelbar nach dem Einschalten des Projektors. Das Aufwärmen dauert nach dem Einschalten der Lampe ungefähr 30 Sekunden. In diesem Zustand kann der Projektor nicht ausgeschaltet werden, auch nicht durch Drücken der Ein-/Aus-Taste [⏻].
		Abkühlphase	Dies ist der Zustand unmittelbar nach dem Ausschalten des Projektors. In diesem Status sind alle Tasten deaktiviert.
 Blau – leuchtend	 Blau – leuchtend	Normalzustand	Der Projektor projiziert.

















In der folgenden Tabelle finden Sie eine Beschreibung der Bedeutung der Kontrollanzeigen, und wie die angezeigten Probleme behoben werden können.

Sind alle Kontrollanzeigen aus, überprüfen Sie, ob das Stromkabel korrekt angeschlossen ist und die normale Stromversorgung besteht.

Es kann vorkommen, dass die Power-Anzeige [⏻] nach dem Ziehen des Netzkabels noch für kurze Zeit leuchtet. Dies ist jedoch kein Fehler.

Kontrollanzeigen				Ursache	Abhilfe oder Status
Stromversorgung	Status	Lampe	Temperatur		
 Aus	 Blau – blinkend	 Orange – blinkend	 Aus	Interner Fehler	Schalten Sie den Projektor aus, ziehen Sie das Netzkabel aus der Steckdose und wenden Sie sich an Ihren Händler oder an den nächstgelegenen Service. Die Adressen finden Sie in der Kontaktliste für Epson-Projektoren.  Kontaktliste für Epson-Projektoren
 Aus	 Blau – blinkend	 Aus	 Orange – blinkend	Lüfter gestört Sensor gestört	Schalten Sie den Projektor aus, ziehen Sie das Netzkabel aus der Steckdose und wenden Sie sich an Ihren Händler oder an den nächstgelegenen Service. Die Adressen finden Sie in der Kontaktliste für Epson-Projektoren.  Kontaktliste für Epson-Projektoren

Kontrollanzeigen				Ursache	Abhilfe oder Status
Stromversorgung	Status	Lampe	Temperatur		
 Aus	 Blau – blinkend	<input type="checkbox"/> Aus	 Orange – leuchtend	Temp. zu hoch Überhitzung	<p>Die Lampe wird automatisch ausgeschaltet und die Projektion unterbrochen. Warten Sie ungefähr fünf Minuten. Nach fünf Minuten geht der Projektor in den Standby-Modus, überprüfen Sie daher die folgenden Punkte.</p> <ul style="list-style-type: none"> • Stellen Sie sicher, dass Luftfilter und Luftlöcher frei sind, und dass der Projektor nicht an einer Wand aufgestellt ist. • Ist der Luftfilter verstopft, muss er gereinigt oder ersetzt werden. <ul style="list-style-type: none"> ☛ "Reinigung des Luftfilters" S.175, "Austausch des Luftfilters" S.181 <p>Kann der Fehler dadurch nicht behoben werden, stellen Sie die Benutzung des Projektors ein, ziehen Sie das Netzkabel aus der Steckdose und wenden Sie sich an Ihren Händler oder an den nächstgelegenen Service. Die Adressen finden Sie in der Kontaktliste für Epson-Projektoren.</p> <p>☛ Kontaktliste für Epson-Projektoren</p> <hr/> <p>Zur Verwendung in einer Höhe von 1.500 m oder höher muss der Höhenlagen-Modus auf Ein gestellt sein.</p> <p>☛ "Menü Erweitert" S.128</p>
 Aus	 Blau – blinkend	 Orange – leuchtend	<input type="checkbox"/> Aus	Lampe gestört Lampe leuchtet nicht	<p>Überprüfen Sie die folgenden beiden Punkte.</p> <ul style="list-style-type: none"> • Bauen Sie die Lampe aus, und prüfen sie auf Beschädigung. <ul style="list-style-type: none"> ☛ "Wechseln der Lampe" S.178 • Reinigen Sie den Luftfilter. <ul style="list-style-type: none"> ☛ "Reinigung des Luftfilters" S.175 <p>Ist die Lampe nicht beschädigt: Bauen Sie die Lampe wieder ein, und schalten Sie die Stromversorgung ein.</p> <p>Wenn der Fehler fortbesteht: Stellen Sie die Benutzung des Projektors ein, ziehen Sie das Netzkabel aus der Steckdose und wenden Sie sich an Ihren Händler oder an den nächstgelegenen Service. Die Adressen finden Sie in der Kontaktliste für Epson-Projektoren.</p> <p>☛ Kontaktliste für Epson-Projektoren</p> <hr/> <p>Wenn die Lampe zerbrochen ist: Wenden Sie sich an Ihren Händler oder an den nächstgelegenen Service. Die Adressen finden Sie in der Kontaktliste für Epson-Projektoren. (Es können keine Bilder projiziert werden, bis die Lampe ersetzt wurde.)</p> <p>☛ Kontaktliste für Epson-Projektoren</p>

Kontrollanzeigen				Ursache	Abhilfe oder Status
Stromversorgung	Status	Lampe	Temperatur		
					Zur Verwendung in einer Höhe von 1.500 m oder höher muss der Höhenlagen-Modus auf Ein gestellt sein. ☛ "Menü Erweitert" S.128
 Aus	 Blau – blinkend	 Orange – blinkend	 Orange – blinkend	Fehler Auto-Blende	Schalten Sie den Projektor aus, ziehen Sie das Netzkabel aus der Steckdose und wenden Sie sich an Ihren Händler oder an den nächstgelegenen Service. Die Adressen finden Sie in der Kontaktliste für Epson-Projektoren. ☛ Kontaktliste für Epson-Projektoren
 Aus	 Blau – blinkend	 Orange – leuchtend	 Orange – leuchtend	Netzfehl.	
 Blau – blinkend	 Statusabhängige Anzeige	 Statusabhängige Anzeige	 Orange – blinkend	Warnung Hochtemp.	(Dies ist keine Störung. Falls jedoch die Temperatur erneut zu hoch steigt, wird die Projektion automatisch unterbrochen.) <ul style="list-style-type: none"> • Stellen Sie sicher, dass Luftfilter und Luftlöcher frei sind, und dass der Projektor nicht an einer Wand aufgestellt ist. • Ist der Luftfilter verstopft, muss er gereinigt oder ersetzt werden. ☛ "Reinigung des Luftfilters" S.175, "Austausch des Luftfilters" S.181
 Blau – blinkend	 Statusabhängige Anzeige	 Orange – blinkend	 Statusabhängige Anzeige	Lampe ersetzen	Ersetzen Sie die Lampe durch eine neue. ☛ "Wechseln der Lampe" S.178 Nach Ablauf dieser Betriebsdauer nimmt die Gefahr eines Lampenbruchs zu. Ersetzen Sie die Lampe so bald wie möglich durch eine neue.



- Funktioniert der Projektor nicht normal, obwohl die Anzeigen keine Störung melden, lesen Sie bitte den folgenden Abschnitt.
☛ "Wenn die Kontrollanzeigen nicht weiterhelfen" [S.158](#)
- Ist der Status einer Anzeige in dieser Tabelle nicht aufgeführt, stellen Sie die Benutzung des Projektors ein, ziehen Sie das Netzkabel aus der Steckdose und wenden Sie sich an Ihren Händler oder an den nächstgelegenen Service. Die Adressen finden Sie in der Kontaktliste für Epson-Projektoren.
☛ [Kontaktliste für Epson-Projektoren](#)

Wenn die Kontrollanzeigen nicht weiterhelfen

Taucht eines der folgenden Probleme auf, ohne dass die Kontrollanzeigen auf eine Lösung hinweisen, schlagen Sie auf der für das jeweilige Problem angegebenen Seite nach.

Probleme mit Bildern

<ul style="list-style-type: none"> • Kein Bild Projektion startet nicht, Projektionsfläche ist vollständig schwarz oder blau. 	☞ S.159
<ul style="list-style-type: none"> • Bewegte Bilder werden nicht angezeigt (nur der Teil des bewegten Bilds wird schwarz) Keine Projektion bewegter Bilder von einem Computer, Bild erscheint schwarz 	☞ S.160
<ul style="list-style-type: none"> • Die Projektion wird automatisch unterbrochen 	☞ S.160
<ul style="list-style-type: none"> • Die Meldung "Nicht verfügbar" wird angezeigt 	☞ S.160
<ul style="list-style-type: none"> • Die Meldung "Kein Signal" wird angezeigt 	☞ S.161
<ul style="list-style-type: none"> • Verschwommene, unscharfe oder verzerrte Bilder 	☞ S.161
<ul style="list-style-type: none"> • Bildstörungen oder Verzerrung der Bilder 	☞ S.162
<ul style="list-style-type: none"> • Der Mauscursor flackert (nur bei Projektion des USB Display) 	☞ S.163
<ul style="list-style-type: none"> • Das Bild ist abgeschnitten (groß) oder zu klein dargestellt oder das Bildformat stimmt nicht Nur ein Teil des Bildes wird dargestellt oder das Höhen- und Breitenverhältnis des Bildes stimmen nicht 	☞ S.163
<ul style="list-style-type: none"> • Die Bildfarben sind nicht richtig Das ganze Bild hat einen Purpur- oder Grünstich, Bilder sind schwarzweiß, Farben sind matt 	☞ S.164
<ul style="list-style-type: none"> • Bilder zu dunkel 	☞ S.164

Probleme beim Start der Projektion

<ul style="list-style-type: none"> • Der Projektor kann nicht eingeschaltet werden 	☞ S.165
----------------------------------------------------------------------------------------------------------	---------

Andere Probleme

<ul style="list-style-type: none"> • Keine oder schwache Tonwiedergabe 	☞ S.166
<ul style="list-style-type: none"> • Keine Tonübertragung über das Mikrofon 	☞ S.166
<ul style="list-style-type: none"> • Rauschen im Ton (nur bei Projektion von USB Display) 	☞ S.167
<ul style="list-style-type: none"> • Die Fernbedienung funktioniert nicht 	☞ S.167
<ul style="list-style-type: none"> • Ich möchte die Sprache für Meldungen und Menüs ändern 	☞ S.168
<ul style="list-style-type: none"> • Es werden keine Mails empfangen, auch wenn ein Problem am Projektor auftritt 	☞ S.168
<ul style="list-style-type: none"> • Einstellungen können nicht mit einem Webbrowser geändert werden 	☞ S.168

Probleme mit der Interaktiv-Funktion (nur EB-536Wi)

<ul style="list-style-type: none"> • Kann nicht an der Projektionsfläche zeichnen 	☞ S.169
<ul style="list-style-type: none"> • Kann einen Computer nach Herstellung der Verbindung mit dem Computer nicht von der Projektionsfläche aus steuern 	☞ S.169
<ul style="list-style-type: none"> • Die Meldung "Bei der Easy Interactive Function ist ein Fehler aufgetreten." wird angezeigt 	☞ S.170
<ul style="list-style-type: none"> • Die Computermaus funktioniert nicht ordnungsgemäß 	☞ S.170
<ul style="list-style-type: none"> • Der interaktive Stift funktioniert nicht 	☞ S.170
<ul style="list-style-type: none"> • Die Reaktionszeit für den interaktiven Stift ist langsam (nur bei USB Display-Projektion) 	☞ S.171
<ul style="list-style-type: none"> • Der Punkt bewegt sich während der manuellen Kalibrierung automatisch oder er bewegt sich nicht zur nächsten Position 	☞ S.171

Probleme mit Bildern

Kein Bild

Überprüfen Sie Folgendes	Abhilfemaßnahme
Haben Sie die Ein-/Aus-Taste [⏻] gedrückt?	Drücken Sie die Ein-/Aus-Taste [⏻], um das Gerät einzuschalten.
Sind die Kontrollanzeigen aus?	Das Netzkabel ist nicht korrekt angeschlossen oder die Stromversorgung ist gestört. Schließen Sie das Netzkabel des Projektors richtig an. ☛ "Einschalten des Projektors" S.44 Überprüfen Sie die Stromzufuhr.
Ist die Funktion A/V Stummschalten aktiviert?	Drücken Sie die [A/V Mute]-Taste, um die A/V Stummschalten-Funktion abzubrechen. ☛ "Zeitweises Ausblenden von Bild und Ton (A/V Stummschalten)" S.96
Sind die Einstellungen im Konfiguration korrekt?	Reset total für alle Einstellungen. ☛ Menü Reset - Reset total S.144
Ist das zu projizierende Bild vollständig schwarz? (Nur bei der Projektion von Computerbildern)	Bestimmte Bildeingangssignale, z. B. Bildschirmschoner, können vollständig schwarz dargestellt werden.
Sind die Einstellungen der Bildsignalformate korrekt? (Nur bei der Projektion von Bildern aus einer Videoquelle)	Ändern Sie die Einstellungen entsprechend dem Signal des angeschlossenen Geräts. ☛ Signal - Video-Signal S.124
Ist das USB-Kabel richtig angeschlossen? (Nur beim Projizieren des USB Display)	Überprüfen Sie, ob das USB-Kabel korrekt angeschlossen ist. Schließen Sie es erneut an, falls es nicht oder nicht richtig angeschlossen wurde.
Wird Windows Media Center im Vollbild-Modus angezeigt? (Nur bei Projektion unter Verwendung eines USB Display oder einer Netzwerkverbindung)	Wenn Windows Media Center im Vollbild-Modus angezeigt wird, ist eine Projektion unter Verwendung eines USB Display oder einer Netzwerkverbindung nicht möglich. Reduzieren Sie die Bildschirmgröße.
Wird eine Anwendung angezeigt, die die Windows DirectX-Funktion verwendet? (Nur bei Projektion unter Verwendung eines USB Display oder einer Netzwerkverbindung)	Anwendungen, die die Windows DirectX-Funktion verwenden, stellen Bilder möglicherweise nicht korrekt dar.

Bewegte Bilder werden nicht angezeigt (nur der Teil des bewegten Bilds wird schwarz)

Überprüfen Sie Folgendes	Abhilfemaßnahme
Wird das Bildsignal des Computers auf dem LCD-Bildschirm und dem Monitor ausgegeben? (Nur bei der Bildprojektion von einem Laptop oder einem Computer mit eingebautem LCD-Bildschirm)	Schalten Sie das Bildsignal des Computers auf externen Ausgang um. Lesen Sie das Handbuch Ihres Computers oder wenden Sie sich an den Computerhersteller.
Sind die Inhalte des bewegten Bildes, welches Sie projizieren möchten, urheberrechtlich geschützt?	Der Projektor kann möglicherweise urheberrechtlich geschützte Filme, die auf einem Computer abgespielt werden, nicht wiedergeben. Entnehmen Sie weitere Details der dem Player mitgelieferten Bedienungsanleitung.

Die Projektion wird automatisch unterbrochen

Überprüfen Sie Folgendes	Abhilfemaßnahme
Sind Sleep-Modus oder Timer A/V Mute auf Ein eingestellt?	Ist eine dieser Optionen auf Ein gestellt, schaltet sich das Gerät in den folgenden Situationen automatisch aus. <ul style="list-style-type: none"> • Wenn der Sleep-Modus auf Ein gesetzt ist: Wenn für einen definierten Zeitraum kein Vorgang erfolgt, während kein Bildsignal empfangen wird. • Wenn der Timer A/V Mute auf Ein gesetzt ist: Wenn ungefähr 30 Minuten seit dem Schließen des Objektivdeckels vergangen sind. Um zu verhindern, dass sich der Projektor automatisch abschaltet, müssen Sie darauf achten, dass alle Einstellungen auf Aus gesetzt sind. ☛ ECO - Sleep-Modus, Timer A/V Mute S.142
Befindet sich der Computer im Energiesparmodus?	Wenn sich der Computer im Energiesparmodus befindet und für einen definierten Zeitraum keine Vorgänge erfolgen, kann das Bild verschwinden. Führen Sie einen Vorgang am Computer durch, um das Bild wieder anzuzeigen.

Die Meldung "Nicht verfügbar." wird angezeigt

Überprüfen Sie Folgendes	Abhilfemaßnahme
Sind die Einstellungen der Bildsignalformate korrekt? (Nur bei der Projektion von Bildern aus einer Videoquelle)	Ändern Sie die Einstellungen entsprechend dem Signal des angeschlossenen Geräts. ☛ Signal - Video-Signal S.124
Stimmen Auflösung der Bildsignale und die Wiederholrate mit dem Modus überein? (Nur bei der Projektion von Computerbildern)	Informationen zum Ändern der Auflösung der Bildsignale und der Wiederholrate, wie vom Computer ausgegeben, finden Sie im mit dem Computer mitgelieferten Handbuch. ☛ "Unterstützte Bildschirmformate" S.188

Die Meldung "Kein Signal" wird angezeigt

Überprüfen Sie Folgendes	Abhilfemaßnahme
Sind die Kabel korrekt angeschlossen?	Überprüfen Sie, ob alle erforderlichen Kabel richtig angeschlossen sind. ☛ "Einschalten des Projektors" S.44
Ist der richtige Anschluss ausgewählt?	Drücken Sie zum Umschalten des Bilds die Taste [Source Search] auf der Fernbedienung oder auf dem Bedienfeld. ☛ "Automatische Erkennung von Eingangssignalen und Ändern des projizierten Bildes (Quellensuche)" S.46
Sind der angeschlossene Computer oder das Videogerät eingeschaltet?	Schalten Sie das Gerät ein.
Wird das Bildsignal zum Projektor ausgegeben? (Nur bei der Bildprojektion von einem Laptop oder einem Computer mit eingebautem LCD-Bildschirm)	Werden die Bildsignale nur an den LCD-Bildschirm des Computers oder den zusätzlichen Monitor ausgegeben, schalten Sie den Ausgang um, sodass die Bildsignale auch an den externen Ausgang ausgegeben werden. Bei einigen Computermodellen erscheint das Bild, wenn es über den externen Ausgang ausgegeben wird, nicht länger auf dem LCD-Bildschirm oder dem zusätzlichen Monitor. Wurde der Anschluss bei eingeschaltetem Projektor oder Computer vorgenommen, funktioniert die Fn-Taste (Funktionstaste) zum Umschalten des Bildsignals auf den externen Ausgang eventuell nicht. Schalten Sie den Projektor und den Computer aus und anschließend wieder ein. ☛ "Einschalten des Projektors" S.44 ☛ Computerhandbuch
Befindet sich der Computer im Energiesparmodus?	Wenn sich der Computer im Energiesparmodus befindet und für einen definierten Zeitraum keine Vorgänge erfolgen, kann das Bild verschwinden. Führen Sie einen Vorgang am Computer durch, um das Bild wieder anzuzeigen.

Verschwommene, unscharfe oder verzerrte Bilder

Überprüfen Sie Folgendes	Abhilfemaßnahme
Ist die Schärfe richtig eingestellt?	Bewegen Sie den Fokushebel, um die Schärfe einzustellen. ☛ "Fokuskorrektur" S.57
Ist der Projektionsabstand korrekt?	Ist der Projektionsabstand größer als der empfohlene? Stellen Sie den Projektor innerhalb der empfohlenen Distanz auf. ☛ "Bildschirmgröße und Projektionsabstand" S.185
Ist die Keystone-Korrektur zu groß?	Verringern Sie den Projektionswinkel, um den Grad der Keystone-Korrektur zu senken. ☛ "Einstellen der Bildposition" S.57

Überprüfen Sie Folgendes	Abhilfemaßnahme
Wurde das <u>Bildformat</u> » richtig eingestellt?	Sie können das Bildformat des projizierten Bildes so anpassen, dass es am besten der Art, des Seitenverhältnisses und der Auflösung des Eingabesignals entspricht. ☛ "Ändern des Bildformats des projizierten Bilds" S.59
Hat sich auf der Linse Kondensation gebildet?	Wurde der Projektor plötzlich aus einem kalten in einen warmen Raum gebracht, oder bei plötzlichem auftretendem Wechsel der Umgebungstemperatur, kann sich Kondensat auf der Oberfläche der Linse bilden, wodurch das Bild unscharf erscheint. Stellen Sie den Projektor ungefähr eine Stunde vor Inbetriebnahme im Raum auf. Hat sich Kondensat auf der Linse gebildet, schalten Sie den Projektor aus, und warten Sie, bis das Kondensat verdunstet ist.

Bildstörungen oder Verzerrung der Bilder

Überprüfen Sie Folgendes	Abhilfemaßnahme
Sind die Einstellungen der Bildsignalformate korrekt? (Nur bei der Projektion von Bildern aus einer Videoquelle)	Ändern Sie die Einstellungen entsprechend dem Signal des angeschlossenen Geräts. ☛ Signal - Video-Signal S.124
Sind die Kabel korrekt angeschlossen?	Überprüfen Sie, ob alle erforderlichen Kabel richtig angeschlossen sind. ☛ "Anschließen von sonstiger Ausrüstung" S.28
Wird ein Verlängerungskabel verwendet?	Bei Verwendung eines Verlängerungskabels können elektrische Interferenzen das Signal beeinträchtigen. Vergleichen Sie die mitgelieferten Kabel mit den von Ihnen verwendeten, um zu überprüfen, ob diese eventuell den Fehler verursachen.
Ist die richtige Auflösung gewählt? (Nur bei der Projektion von Computerbildern)	Stellen Sie den Computer so ein, dass die Ausgangssignale mit dem Projektor kompatibel sind. ☛ "Unterstützte Bildschirmformate" S.188 ☛ Computerhandbuch
Sind <u>Sync</u> » und <u>Tracking</u> » richtig eingestellt? (Nur bei der Projektion von Computerbildern)	Drücken Sie die [Auto]-Taste an der Fernbedienung oder die [Enter]-Taste am Bedienfeld des Projektors, um eine automatische Einstellung auszuführen. Sind die Einstellungen der Bilder nach dem Ausführen der automatischen Einstellung nicht korrekt, können Sie die entsprechende Anpassungen im Konfiguration vornehmen. ☛ Menü Signal - Tracking, Sync S.124
Ist die Option Übertragung überlagerter Fenster ausgewählt? (Nur beim Projizieren des USB Display)	Klicken Sie auf Alle Programme - EPSON Projektor - Epson USB Display - Einstellungen für Epson USB Display Ver.x.xx und entfernen das Häkchen im Übertragung überlagerter Fenster -Kontrollkästchen.

Der Mauszeiger flackert (nur bei Projektion mit USB Display)

Überprüfen Sie Folgendes	Abhilfemaßnahme
Ist Bewegung des Mauszeigers flüssiger werden lassen. ausgewählt?	Klicken Sie auf Alle Programme - EPSON Projector - Epson USB Display - Einstellungen für Epson USB Display Ver.x.xx und setzen das Häkchen im Bewegung des Mauszeigers flüssiger werden lassen. -Kontrollkästchen. (Unter Windows 2000 nicht verfügbar.) Windows Aero steht nicht mehr zur Verfügung, wenn Sie diese Option unter Windows Vista und Windows Vista auswählen.

Das Bild ist abgeschnitten (groß) oder zu klein dargestellt oder das Bildformat stimmt nicht

Überprüfen Sie Folgendes	Abhilfemaßnahme
Wird ein breites Computerbild projiziert? (Nur bei der Projektion von Computerbildern)	Ändern Sie die Einstellungen entsprechend dem Signal des angeschlossenen Geräts. ☛ Signal - Auflösung S.124
Wird das Bild mit E-Zoom noch vergrößert?	Drücken Sie auf der Fernbedienung die [Esc]-Taste, um die E-Zoom-Funktion aufzuheben. ☛ "Vergrößern von Bildausschnitten (E-Zoom)" S.98
Ist die Anzeigeposition richtig eingestellt?	(Dies gilt nur beim Projizieren von analogen RGB-Signalen, die am Anschluss Computer1 oder Computer2 anliegen.) Drücken Sie die [Auto]-Taste an der Fernbedienung oder die [Enter]-Taste am Bedienfeld des Projektors, um die Position anzupassen. Sie können die Position auch im Konfiguration smenü einstellen. ☛ Menü Signal - Position S.124
Wurde der Computer auf Dual-Anzeige eingestellt? (Nur bei der Projektion von Computerbildern)	Wurde in den Anzeigeeigenschaften der Computer-Systemsteuerung die Dual-Anzeige aktiviert, wird nur etwa die Hälfte des auf dem Computerbildschirm dargestellten Bildes projiziert. Schalten Sie die Dual-Anzeige aus, um auf dem Computerbildschirm das vollständige Bild anzuzeigen. ☛ Computer-Videotreiber-Handbuch
Ist die richtige Auflösung gewählt? (Nur bei der Projektion von Computerbildern)	Stellen Sie den Computer so ein, dass die Ausgangssignale mit dem Projektor kompatibel sind. ☛ "Unterstützte Bildschirmformate" S.188 ☛ Computerhandbuch
Ist der richtige Projektionsmodus ausgewählt?	Stellen Sie Projektion je nach Art der Projektorinstallation auf eine der folgenden Optionen ein: Front, Front/Decke, Rück, Rück/Decke . ☛ Erweitert - Projektion S.128 ☛ "Aufstellung" S.25

Die Bildfarben sind nicht korrekt

Überprüfen Sie Folgendes	Abhilfemaßnahme
Entsprechen die Einstellungen für die Eingangssignale den Signalen vom angeschlossenen Gerät?	Ändern Sie folgende Einstellungen entsprechend dem Signal des angeschlossenen Gerätes. <ul style="list-style-type: none"> • Bei einem Bild von einem an den Computer1- oder Computer2-Anschluss angeschlossenen Gerät. <ul style="list-style-type: none"> ☛ Signal - Eingangssignal S.124 • Bei einem Bild von einem an den Video- oder S-Video-Anschluss angeschlossenen Gerät. <ul style="list-style-type: none"> ☛ Signal - Video-Signal S.124
Wurde die Helligkeitseinstellung richtig vorgenommen?	Stellen Sie die Helligkeit im Konfiguration ein. <ul style="list-style-type: none"> ☛ Bild - Helligkeit S.123
Sind die Kabel korrekt angeschlossen?	Überprüfen Sie, ob alle erforderlichen Kabel richtig angeschlossen sind. <ul style="list-style-type: none"> ☛ "Anschließen von sonstiger Ausrüstung" S.28
Ist der <u>Kontrast</u> richtig eingestellt?	Stellen Sie den Kontrast im Konfiguration ein. <ul style="list-style-type: none"> ☛ Bild - Kontrast S.123
Ist die Farbjustage auf einen geeigneten Wert eingestellt?	Stellen Sie die Farbjustage im Konfiguration ein. <ul style="list-style-type: none"> ☛ Bild - Farbjustage S.123
Wurden die Einstellungen für Farbsättigung und Farbton richtig vorgenommen? (Nur bei der Projektion von Bildern aus einer Videoquelle)	Stellen Sie die Farbsättigung und den Farbton im Konfiguration ein. <ul style="list-style-type: none"> ☛ Bild - Farbsättigung, Farbton S.123

Bilder zu dunkel

Überprüfen Sie Folgendes	Abhilfemaßnahme
Wurde die Helligkeit des Bilds richtig eingestellt?	Justieren Sie die Helligkeit - und Leistungsaufnahme -Einstellungen im Konfiguration-Menü. <ul style="list-style-type: none"> ☛ Bild - Helligkeit S.123 ☛ ECO - Leistungsaufnahme S.142
Ist der <u>Kontrast</u> richtig eingestellt?	Stellen Sie den Kontrast im Konfiguration ein. <ul style="list-style-type: none"> ☛ Bild - Kontrast S.123
Muss die Lampe ausgetauscht werden?	Wenn die Lampe bald ersetzt werden muss, werden die Bilder dunkler und die Farbqualität nimmt ab. Ersetzen Sie die Lampe durch eine neue. <ul style="list-style-type: none"> ☛ "Wechseln der Lampe" S.178

Überprüfen Sie Folgendes	Abhilfemaßnahme
Verwenden Sie den Projektor in großer Höhenlage oder an Orten mit hohen Temperaturen?	Die Anzeige kann sich beim Einsatz in großen Höhen oder an Orten mit hohen Temperaturen verdunkeln. Obwohl Sie zu diesem Zeitpunkt keine Leistungsaufnahme -Einstellungen vornehmen können, können Sie den Projektor weiterhin nutzen.

Probleme beim Start der Projektion

Der Projektor kann nicht eingeschaltet werden

Überprüfen Sie Folgendes	Abhilfemaßnahme
Haben Sie die Ein-/Aus-Taste [⏻] gedrückt?	Drücken Sie die Ein-/Aus-Taste [⏻], um das Gerät einzuschalten.
Sind die Kontrollanzeigen aus?	Das Netzkabel ist nicht korrekt angeschlossen oder die Stromversorgung ist gestört. Stecken Sie das Netzkabel aus und wieder ein. ☛ "Einschalten des Projektors" S.44 Überprüfen Sie die Stromzufuhr.
Gehen die Kontrollanzeigen an und aus, wenn das Netzkabel berührt wird?	Schlechter Kontakt oder defektes Netzkabel. Schließen Sie das Kabel erneut an. Lässt sich das Problem hierdurch nicht lösen, stellen Sie die Benutzung des Projektors ein, ziehen Sie das Netzkabel aus der Steckdose und wenden Sie sich an Ihren Händler oder an den nächstgelegenen Service. Die Adressen finden Sie in der Kontaktliste für Epson-Projektoren. ☛ Kontaktliste für Epson-Projektoren
Steht die Tastensperre auf Vollsperr e?	Drücken Sie die Ein-/Aus-Taste [⏻] der Fernbedienung. Falls Sie die Tastensperre nicht verwenden möchten, schalten Sie die Einstellung auf Aus . ☛ Einstellung - Tastensperre S.126
Ist der Betrieb der Fernbedienung eingeschränkt?	Überprüfen Sie die Einstellungen für den Fernst.-Empfänger im Konfiguration. ☛ Einstellung - Fernst.-Empfänger S.126

Andere Probleme

Keine oder schwache Tonwiedergabe

Überprüfen Sie Folgendes	Abhilfemaßnahme
Überprüfen Sie, ob Audio/Videokabel sowohl am Projektor als auch an der Audioquelle richtig angeschlossen sind.	Ziehen Sie das Kabel vom Audioeingang ab und schließen Sie es dann wieder an.
Ist die Projektorlautstärke auf den Minimalwert eingestellt?	Stellen Sie die Lautstärke so ein, dass etwas zu hören ist. ☛ Einstellung - Lautstärke S.126 ☛ "Anpassung der Lautstärke" S.58
Ist die Lautstärke des Computers oder der Bildquelle auf den Minimalwert eingestellt?	Stellen Sie die Lautstärke so ein, dass etwas zu hören ist.
Befindet sich die Mikrofonlautstärke auf ihrem höchsten Pegel?	Reduzieren Sie die Mikrofonlautstärke. ☛ Einstellung - Mikrofonlautstärke S.126
Ist die Funktion A/V Stummschalten aktiviert?	Drücken Sie die [A/V Mute]-Taste, um die A/V Stummschalten-Funktion abzubrechen. ☛ "Zeitweises Ausblenden von Bild und Ton (A/V Stummschalten)" S.96
Lautet die Spezifikation des Audiokabels "Kein Widerstand"?	Wenn Sie ein handelsübliches Audiokabel verwenden, achten Sie auf die Bezeichnung "No resistance" (Kein Widerstand).
Ist das Gerät mit einem HDMI-Kabel angeschlossen?	Wenn bei Anschluss über ein HDMI-Kabel kein Ton wiedergegeben wird, stellen Sie die angeschlossenen Geräte auf PCM-Ausgabe.
Ist die Option Ton vom Projektor ausgegeben. ausgewählt? (Nur beim Projizieren des USB Display)	Klicken Sie auf Alle Programme - EPSON Projector - Epson USB Display - Einstellungen für Epson USB Display Ver.x.xx und wählen das Ton vom Projektor ausgegeben. -Kontrollkästchen.
Wurde der richtige Audioeingang ausgewählt?	Prüfen Sie die Einstellungen unter Audioausgang und HDMI-Audioausgang im Konfiguration-Menü. ☛ Erweitert - A/V-Einstellungen S.128

Keine Tonübertragung über das Mikrofon

Überprüfen Sie Folgendes	Abhilfemaßnahme
Ist das Mikrofon richtig angeschlossen?	Ziehen Sie das Kabel vom Mikrofon (Mic)-Eingang ab und schließen Sie es dann wieder an. ☛ "Anschließen eines Mikrofons" S.34

Überprüfen Sie Folgendes	Abhilfemaßnahme
Ist die Mikrofonlautstärke zu leise eingestellt?	Stellen Sie die Mikrofonlautstärke so ein, dass etwas zu hören ist. ☛ Einstellung - Mikrofonlautstärke S.126
Benutzen Sie ein Mikrofon mit Plug-in-Power?	Der Projektor bietet keine Unterstützung für Mikrofone mit Plug-in-Power. Verwenden Sie ein im Handel erhältliches dynamisches Mikrofon.

Rauschen im Ton (nur bei Projektion mit USB Display)

Überprüfen Sie Folgendes	Abhilfemaßnahme
Ist die Lautstärke des Computers auf minimal gestellt, während die des Projektors auf maximal gestellt ist?	Möglicherweise rauscht der Ton, wenn die Lautstärke am Computer auf den Mindestwert und die Projektorlautstärke auf den Maximalwert eingestellt ist. Erhöhen Sie die Lautstärke am Computer und verringern Sie die Lautstärke am Projektor. ☛ Einstellung - Lautstärke S.126

Die Fernbedienung funktioniert nicht

Überprüfen Sie Folgendes	Abhilfemaßnahme
Ist der Infrarotsender der Fernbedienung auf den Infrarotempfänger am Projektor gerichtet?	Richten Sie die Fernbedienung bei Benutzung auf den Infrarotempfänger. ☛ "Reichweite der Fernbedienung" S.21
Ist die Fernbedienung zu weit vom Projektor entfernt?	Die Reichweite der Fernbedienung beträgt etwa 6 m. ☛ "Reichweite der Fernbedienung" S.21
Wird der Infrarotempfänger von direktem Sonnenlicht oder starkem Licht aus Leuchtstofflampen beschienen?	Stellen Sie den Projektor so auf, dass kein starker Lichteinfall den Infrarotempfänger trifft. ☛ Einstellung - Fernst.-Empfänger S.126
Wurden die Einstellungen für den Fernst.-Empfänger korrekt ausgewählt?	Überprüfen Sie die Einstellungen für den Fernst.-Empfänger im Konfiguration. ☛ Einstellung - Fernst.-Empfänger S.126
Sind die Batterien erschöpft oder wurden sie falsch eingelegt?	Legen Sie neue Batterien richtig herum ein. ☛ "Ersetzen der Batterien für die Fernbedienung" S.20

Ich möchte die Sprache für Meldungen und Menüs ändern

Überprüfen Sie Folgendes	Abhilfemaßnahme
Ändern Sie die Einstellung für Sprache.	Stellen Sie die Einstellung für die Sprache im Konfiguration ein. ☛ Erweitert - Sprache S.128

Es werden keine Mails empfangen, auch wenn ein Problem am Projektor auftritt

Überprüfen Sie Folgendes	Abhilfemaßnahme
Ist Standby-Modus auf Kommunikat. ein gestellt?	Damit die Funktion Mail-Meldung aktiv ist, wenn der Projektor auf Standby steht, müssen Sie die Option Kommunikat. ein unter Standby-Modus im Konfiguration einstellen. ☛ ECO – Standby-Modus S.142
Trat eine schwere Störung auf, so dass die Projektion plötzlich unterbrochen wurde?	Wenn der Projektor sich plötzlich ausgeschaltet hat, kann keine E-Mail-Benachrichtigung gesendet werden. Besteht die Störung weiterhin, wenden Sie sich an Ihren Händler oder den nächstgelegenen Service. Die Adressen finden Sie in der Kontaktliste für Epson-Projektoren. ☛ Kontaktliste für Epson-Projektoren
Wird der Projektor mit Strom versorgt?	Überprüfen Sie die Stromzufuhr.
Sind die Einstellungen für "Mail-Meldung" im Konfiguration smenü korrekt?	E-Mail-Benachrichtigungen über Störungen werden entsprechend der Mail -Einstellungen im Konfiguration gesendet. Überprüfen Sie, ob die Einstellungen korrekt sind. ☛ "Menü Mail" S.139

Einstellungen können nicht mit einem Webbrowser geändert werden

Überprüfen Sie Folgendes	Abhilfemaßnahme
Sind die Benutzerkennung und das Kennwort richtig?	Geben Sie als Benutzerkennung „EPSONWEB“ ein. Diese Kennung kann nicht geändert werden. Geben Sie die Benutzerkennung auch dann ein, wenn die Kennworteinstellung deaktiviert ist. Geben Sie das Kennwort ein, das Sie unter Kennwrt zu Web-Strg. eingestellt haben. Die Voreinstellung für das Kennwort ist "admin".

Probleme mit den interaktiven Funktionen (nur EB-536Wi)

Kann nicht an der Projektionsfläche zeichnen

Überprüfen Sie Folgendes	Abhilfemaßnahme
Wurde die Stiftkalibrierung richtig durchgeführt?	Bevor Sie den interaktiven Stift zum ersten Mal benutzen, müssen Sie die Stiftkalibrierung durchführen, damit der Projektor die Position des Stiftes richtig erkennt. Kalibrieren Sie zudem den Stift erneut, wenn Sie eine Diskrepanz bei der Positionierung beobachten. ☛ "Stiftkalibrierung" S.73
Ist Stiftmodus auf PC-Interaktion eingestellt?	Stellen Sie im Konfiguration-Menü die Option Stiftmodus auf Anmerkung PC Free . ☛ Erweitert - Easy Interactive Function - Stiftmodus S.131
Ist der Projektor direktem Sonnenlicht durch ein Fenster oder Licht einer Leuchtstofflampe ausgesetzt?	Wenn direktes Sonnenlicht oder Licht einer Leuchtstofflampe auf die Projektionsfläche oder den Projektor fällt, kann dies Störungen der interaktiven Funktionen verursachen. Installieren Sie den Projektor in einer Position, in der er keinem direkten Sonnenlicht oder Licht von einer Leuchtstofflampe ausgesetzt ist.

Computer kann nach Herstellung der Verbindung nicht von der Projektionsfläche aus gesteuert werden

Überprüfen Sie Folgendes	Abhilfemaßnahme
Wurde die Option Erweitert richtig eingestellt?	Nehmen Sie folgende Einstellungen vor: <ul style="list-style-type: none"> • Stellen Sie im Konfiguration-Menü die Option Stiftmodus auf PC-Interaktion. ☛ Erweitert - Easy Interactive Function - Stiftmodus S.131 • Stellen Sie USB Type B im Konfiguration-Menü auf Easy Interactive Function oder USB Display/Easy Interactive Function ein. Stellen Sie die Option beim Einsatz von USB Display auf USB Display/Easy Interactive Function ein. ☛ Erweitert - USB Type B S.128
Ist der Stiftbetriebsmodus richtig eingestellt?	Wenn Sie interaktive Stifte als Maus verwenden möchten, stellen Sie Stiftbetriebsmodus im Konfiguration-Menü auf 2 Nutzer/Maus oder 1 Nutzer/Maus ein. ☛ Erweitert - Easy Interactive Function - Stiftbetriebsmodus S.131
Ist das USB-Kabel richtig angeschlossen?	Überprüfen Sie die USB-Kabelverbindungen. Möglicherweise können Sie das Problem beheben, indem Sie das USB-Kabel trennen und erneut anschließen.
Wenn Sie ein Notebook verwenden, dessen Batteriestand niedrig ist, funktioniert der USB-Anschluss möglicherweise nicht mehr und Sie können keine USB-Geräte mehr verwenden.	Schließen Sie den Computer ans Stromnetz an.

Die Meldung "Bei der Easy Interactive Function ist ein Fehler aufgetreten." wird angezeigt

Überprüfen Sie Folgendes	Abhilfemaßnahme
Bei den interaktiven Funktionen ist ein Fehler aufgetreten.	Wenden Sie sich an den nächstgelegenen Service. Die Adressen finden Sie in der Kontaktliste für Epson-Projektoren. ☛ Kontaktliste für Epson-Projektoren

Die Computermouse funktioniert nicht richtig

Überprüfen Sie Folgendes	Abhilfemaßnahme
Ist der interaktive Stift auf der Projektionsfläche platziert?	Entfernen Sie den interaktiven Stift von der Projektionsfläche.

Der interaktive Stift funktioniert nicht

Überprüfen Sie Folgendes	Abhilfemaßnahme
Auf dem Signalweg zwischen dem interaktiven Stift und dem Projektor befindet sich ein Hindernis.	Entfernen Sie das Hindernis. Achten Sie zudem darauf, den Signalweg nicht zu blockieren, wenn Sie vor dem Projektionsbildschirm stehen.
Das Signal wird durch andere Dinge gestört, beispielsweise eine Lichtquelle, die Infrarotstrahlung aussendet.	Verwenden Sie keine Infrarotfernbedienung und kein Infrarotmikrofon im selben Raum, da sonst der interaktive Stift möglicherweise nicht richtig funktioniert. Schalten Sie das störende Gerät, beispielsweise eine Lichtquelle, die Infrarotstrahlung aussendet, aus.
Der Batteriestand ist niedrig.	Drücken Sie die Taste an der Seite des Stifts zur Prüfung der verbleibenden Batterieleistung. Ersetzen Sie die Batterie, falls sich die Batterieleuchte nicht einschaltet. ☛ "Austauschen der Batterie für den interaktiven Stift" S.22
Die Umgebung ist zu hell.	Achten Sie darauf, dass auf den projizierten Bildschirm oder den Empfänger für Easy Interactive Function des Projektors kein starkes Licht scheint.
Wurde die Stiftkalibrierung richtig durchgeführt?	Bevor Sie den interaktiven Stift zum ersten Mal benutzen, müssen Sie die Stiftkalibrierung durchführen, damit der Projektor die Position des Stiftes richtig erkennt. Kalibrieren Sie zudem den Stift erneut, wenn Sie eine Diskrepanz bei der Positionierung beobachten. ☛ "Stiftkalibrierung" S.73

Überprüfen Sie Folgendes	Abhilfemaßnahme
Werden mehrere Projektoren in demselben Raum verwendet?	Wenn Sie den interaktiven Stift in einem Raum mit mehreren Projektoren verwenden, wird die Bedienung des Stifts aufgrund von Störungen möglicherweise instabil. Verbinden Sie das optionale Fernbedienungs-Kabelset (ELPKC28). Falls Sie kein Fernbedienungs-Kabelset haben, ändern Sie die Projektorabstand -Einstellung im Konfiguration-Menü. ☛ "Verbindung mehrerer Projektoren (nur EB-536Wi)" S.41 ☛ Erweitert - Easy Interactive Function - Allgemeines - Erweitert - Projektorabstand S.131

Die Reaktionszeit für den interaktiven Stift ist langsam (nur bei Projektion mit USB Display)



Überprüfen Sie Folgendes	Abhilfemaßnahme
Ist Windows Aero aktiviert? (nur Windows 7 und Windows Vista)	Die Aktionen des interaktiven Stifts können langsam sein, wenn Windows Aero aktiviert ist. Deaktivieren Sie Windows Aero am verwendeten Computer. Klicken Sie auf Alle Programme - EPSON Projector - Epson USB Display - Einstellungen für Epson USB Display Ver.x.xx und setzen das Häkchen im Windows Aero deaktivieren um die Bewegung des interaktiven Stifts verbessern .-Kontrollkästchen.

Der Punkt bewegt sich während der manuellen Kalibrierung automatisch oder er bewegt sich nicht zur nächsten Position

Überprüfen Sie Folgendes	Abhilfemaßnahme
Die Informationen vom Projektionsbildschirm werden aus anderen Gründen, beispielsweise wegen einer Lichtquelle, die Infrarotstrahlung aussendet, nicht richtig empfangen.	Entfernen Sie das Gerät, beispielsweise eine Lichtquelle, die Infrarotstrahlung aussendet, vom Projektor, oder entfernen Sie den Projektor vom Gerät.
Informationen vom Projektionsbildschirm werden möglicherweise nicht richtig empfangen, wenn sich der Projektor zu nah an der Leinwand befindet.	Stellen Sie das Gerät innerhalb des empfohlenen Projektionsabstands auf. ☛ "Bildschirmgröße und Projektionsabstand" S.185
Der interaktive Stift wurde wegen instabiler Bedingungen in der Umgebung deaktiviert, beispielsweise wegen einer Lichtquelle, die Infrarotstrahlung aussendet.	Bewegen Sie den Projektor, oder schalten Sie das störende Gerät, beispielsweise eine Lichtquelle, die Infrarotstrahlung aussendet, aus.

Überprüfen Sie die Zahlen und wenden Sie dann die folgenden Gegenmaßnahmen an. Lässt sich das Problem nicht lösen, kontaktieren Sie Ihren Netzwerkadministrator, oder wenden Sie sich an Ihren Händler oder an den nächstgelegenen Service. Die Adressen finden Sie in der Kontaktliste für Epson-Projektoren.

 [Kontaktliste für Epson-Projektoren](#)

Event ID	Ursache	Abhilfemaßnahme
0432 0435	EasyMP Network Projection konnte nicht gestartet werden.	Starten Sie den Projektor neu.
0434 0482 0484 0485	Die Netzwerkkommunikation ist instabil.	Überprüfen Sie den Netzwerkkommunikationsstatus, und stellen Sie nach einer Weile eine neue Verbindung her.
0433	Übertragene Bilder können nicht wiedergegeben werden.	Starten Sie EasyMP Network Projection neu.
0481	Die Kommunikation mit dem Computer wurde unterbrochen.	
0483 04FE	EasyMP Network Projection endete unerwartet.	Überprüfen Sie den Netzwerkkommunikationsstatus, und starten Sie den Projektor dann neu.
0479 04FF	Am Projektor ist ein Systemfehler aufgetreten.	Starten Sie den Projektor neu.
0891	Es kann kein Zugriffspunkt mit derselben SSID gefunden werden.	Stellen Sie für den Computer, den Zugriffspunkt und den Projektor die gleiche SSID ein.
0892	Der WPA/WPA2-Authentifizierungstyp stimmt nicht überein.	Vergewissern Sie sich, dass die LAN-Sicherheitseinstellungen korrekt sind.  Sicherheit S.137
0893	Der TKIP/AES-Verschlüsselungstyp stimmt nicht überein.	
0894	Die Kommunikation wurde unterbrochen, da der Projektor mit einem nicht autorisierten Zugriffspunkt verbunden wurde.	Weitere Informationen erhalten Sie von Ihrem Netzwerkadministrator.
0898	DHCP nicht verfügbar.	Vergewissern Sie sich, dass der DHCP-Server ordnungsgemäß funktioniert. Wenn Sie DHCP nicht verwenden, deaktivieren Sie die DHCP-Einstellung.  Wireless LAN - IP-Einstellungen S.135

Event ID	Ursache	Abhilfemaßnahme
0899	Sonstige Kommunikationsfehler	<p>Wenn sich durch einen Neustart von Projektor oder EasyMP Network Projection das nicht Problem beheben lässt, wenden Sie sich an Ihren Händler oder an den nächstgelegenen Service. Die Adressen finden Sie in der Kontaktliste für Epson-Projektoren.</p> <p> Kontaktliste für Epson-Projektoren</p>



Wartung

In diesem Kapitel finden Sie Informationen zur Wartung, um eine optimale Leistung über einen langen Zeitraum zu gewährleisten.

Bei Verschmutzung oder Bildverschlechterung muss der Projektor gereinigt werden.

Achtung

Schalten Sie den Projektor vor der Reinigung ab und ziehen das Netzkabel. Anderenfalls könnte dies zu einem Stromschlag führen.

Reinigung der Projektoroberfläche

Reinigen Sie die Projektoroberfläche mit einem weichen Tuch.

Bei starker Verschmutzung feuchten Sie das Tuch mit Wasser und ein wenig Neutralreiniger an und wringen es gut aus, bevor Sie den Projektor damit abwischen.

Achtung

Reinigen Sie den Projektor nicht mit flüchtigen Mitteln wie Wachs, Alkohol oder Verdünnung. Diese können das Gehäuse beschädigen oder die Lackierung angreifen.

Reinigen des Objektivs

Verwenden Sie zum Reinigen des Objektivs handelsübliche Glasreinigungstücher und wischen Sie es sanft ab.

Warnung

Verwenden Sie zum Entfernen von Staub und Lint von der Linse keine Sprays mit entzündbarem Gas. Der Projektor könnte aufgrund der hohen inneren Lampentemperatur im Projektor Feuer fangen.

Achtung

Wischen Sie das Objektiv nicht mit groben Materialien ab und setzen Sie es keinen Stößen aus, da es leicht beschädigt werden kann.

Reinigung des Luftfilters

Reinigen Sie Luftfilter und Ansaugöffnung, wenn folgende Meldung angezeigt wird:

"Überhitzter Projektor. Prüfen Sie, ob die Luftöffnungen nicht blockiert sind. Reinigen oder ersetzen Sie den Luftfilter."

Achtung

- Durch Staubansammlung im Luftfilter kann es zum Anstieg der Innentemperatur des Projektors kommen und als Folge zu Störungen oder Verschlechterung der optischen Teile. Reinigen Sie den Luftfilter sofort, wenn die Meldung angezeigt wird.
- Spülen Sie den Luftfilter nicht mit Wasser. Verwenden Sie keine Reinigungs- oder Lösungsmittel.

1 Nachdem Sie den Projektor ausgeschaltet haben und ein doppeltes Tonsignal zur Bestätigung ertönt, ziehen Sie das Netzkabel ab.

2 Die Abdeckung des Luftfilters öffnen.
Positionieren Sie Ihren Finger in der Einkerbung an der Oberseite der Luftfilterabdeckung und ziehen Sie sie auf.

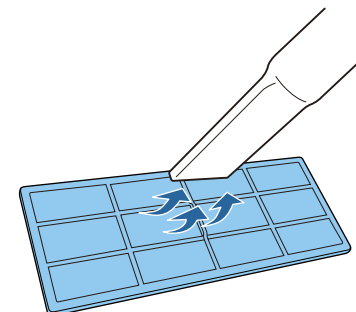
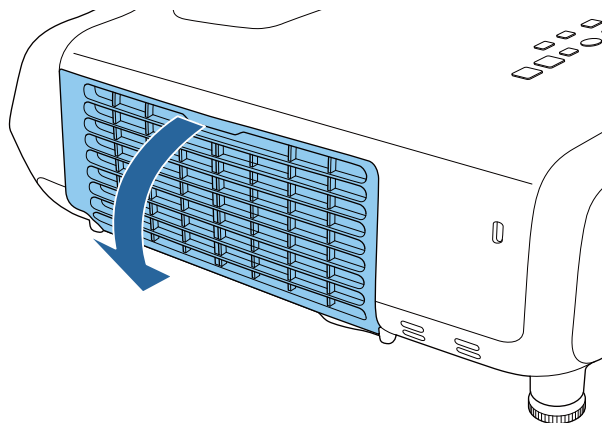

- 3** Den Luftfilter entfernen.
Greifen Sie den Luftfilter in der Mitte und ziehen Sie ihn gerade heraus.

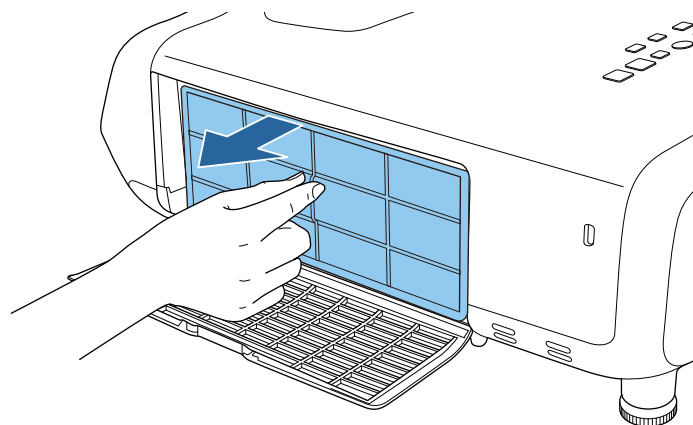

- 4** Verwenden Sie für die Reinigung einen Staubsauger von der Vorderseite her, wenn sich der Staub auf diese Art nicht vollständig entfernen lässt.

- 5** Ersetzen Sie den Luftfilter.

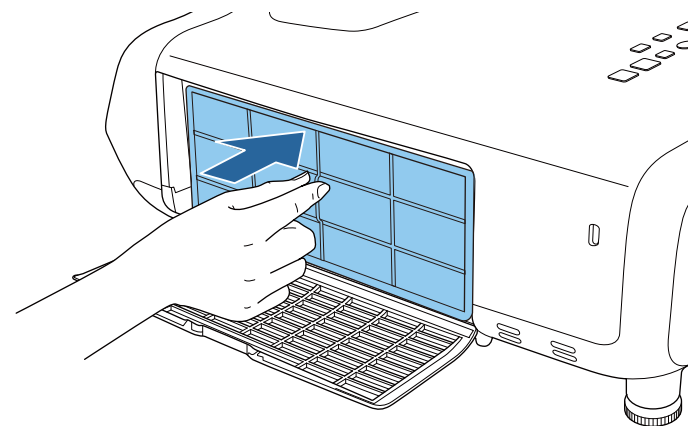

- 6** Schließen Sie die Abdeckung des Luftfilters.

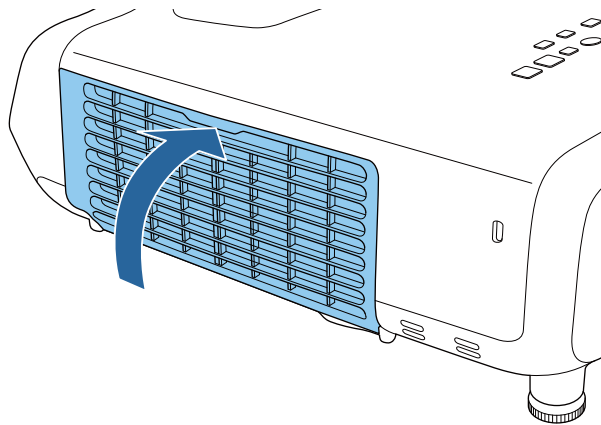

- Wenn auch nach der Reinigung noch die Meldung zur Reinigungsaufforderung angezeigt wird, muss der Luftfilter ausgetauscht werden. Ersetzen Sie den Luftfilter durch einen neuen.
☛ "Austausch des Luftfilters" [S.181](#)
- Es wird empfohlen, diese Teile mindestens einmal alle 3 Monate zu reinigen. Reinigen Sie sie häufiger, wenn der Projektor in einer besonders staubhaltigen Umgebung eingesetzt wird.

In diesem Abschnitt wird das Ersetzen der Lampe und des Luftfilters erklärt.

Wechseln der Lampe

Lampenaustauschperiode

Die Lampe muss ausgetauscht werden, wenn:

- Die folgende Meldung wird angezeigt:
"Die Lampe sollte ausgewechselt werden. Bitte wenden Sie sich an Ihren Epson-Projektorhändler oder bestellen Sie auf www.epson.com."

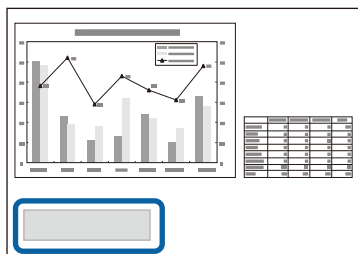

Die Meldung wird 30 Sekunden lang angezeigt.

- Die Power-Anzeige blinkt blau, und die Lampenanzeige blinkt orange.

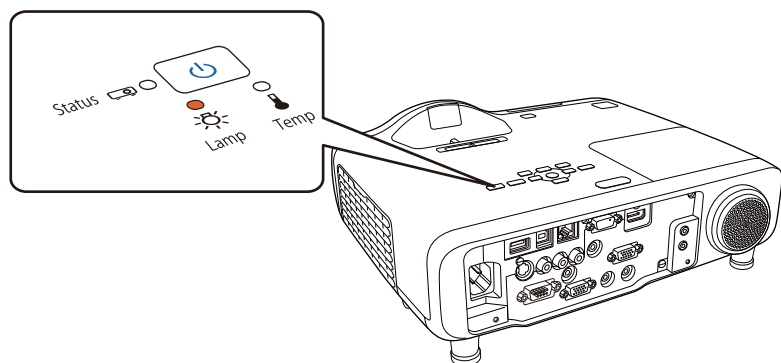

- Die Bildwiedergabe wird dunkler oder schlechter.

Achtung

- Die Meldung zum Lampenwechsel erscheint nach Ablauf der folgenden Zeiten, um eine gleich bleibende Helligkeit und Bildqualität zu gewährleisten. Wenn die **Leistungsaufnahme** auf **Normal** eingestellt ist: ca. 4.900 Stunden
Wenn die **Leistungsaufnahme** auf **ECO** eingestellt ist: ca. 9.900 Stunden
☛ **ECO - Leistungsaufnahme** [S.142](#)
- Nach Ablauf dieser Betriebsdauer nimmt die Gefahr eines Lampenbruchs zu. Ersetzen Sie die Lampe deshalb so schnell wie möglich, nachdem die entsprechende Meldung angezeigt wird, selbst wenn sie noch funktioniert.
- Bitte vermeiden Sie es, das Gerät wiederholt aus- und unverzüglich wieder einzuschalten. Wenn der Projektor häufig ein- und ausgeschaltet wird, kann die Lebensdauer der Lampen verringert werden.
- Je nach den Merkmalen der Lampe oder deren Verwendungsart kann diese dunkler werden oder ganz ausfallen, bevor die Meldung angezeigt wird. Daher sollten Sie immer ein Lampenteil bereithalten.
- Wir empfehlen die Verwendung von EPSON Originallampen. Die Verwendung von Nachbaulampen kann die Projektionsqualität und die Sicherheit beeinträchtigen. Jegliche Schäden oder Defekte, die durch die Verwendung von Nachbaulampen verursacht werden, fallen nicht unter Epsons Gewährleistung.



Wir empfehlen, den Luftfilter bei jedem Lampenwechsel zu reinigen.

☛ "Reinigung des Luftfilters" [S.175](#)

Vorgehen beim Lampenwechsel

Die Lampe kann auch ausgetauscht werden, wenn der Projektor an der Wand oder Decke befestigt ist.

Warnung

- Muss die Lampe ersetzt werden, weil sie nicht mehr funktioniert, besteht die Möglichkeit, dass sie zerbrochen ist. Ist der Projektor an der Wand oder Decke aufgehängt, sollten Sie für den Lampentausch immer davon ausgehen, dass die Lampe zerbrochen ist. Stehen Sie daher seitlich von der Lampenabdeckung und nicht darunter. Seien Sie beim Entfernen der Lampenabdeckung vorsichtig, da Glassplitter herausfallen und Verletzungen verursachen könnten. Sollten Glassplitter in Ihre Augen oder Ihren Mund gelangen, wenden Sie sich sofort an Ihren Hausarzt.
- Zerlegen Sie die Lampe nicht und bauen Sie sie nicht um. Bei Einbau und Verwendung einer zerlegten oder umgebauten Lampe besteht Brand-, Stromschlag- oder Unfallgefahr.

Achtung

Warten Sie, bis sich die Lampe ausreichend abgekühlt hat, bevor Sie die Lampenabdeckung abnehmen. Ist die Lampe noch heiß, können Sie sich verbrennen oder verletzen. Nach dem Ausschalten der Stromversorgung dauert es ca. eine Stunde, bis die Lampe ausreichend abgekühlt ist.

- 1** Nachdem Sie den Projektor ausgeschaltet haben und ein doppeltes Tonsignal zur Bestätigung ertönt, ziehen Sie das Netzkabel ab.
- 2** Warten Sie, bis sich die Lampe ausreichend abgekühlt hat, bevor Sie die Lampenabdeckung oben am Projektor abnehmen.
Lösen Sie die Befestigungsschraube der Lampenabdeckung mit dem Schraubendreher, der dem neuen Lampenteil beiliegt, oder einem Kreuzschlitzschraubendreher. Schieben Sie die Lampenabdeckung gerade nach vorne ab.

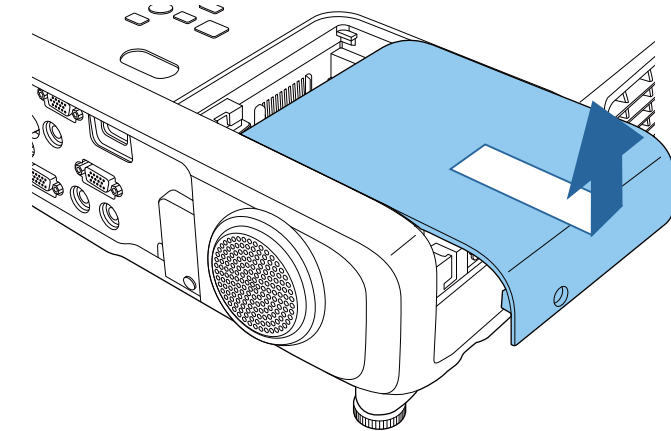
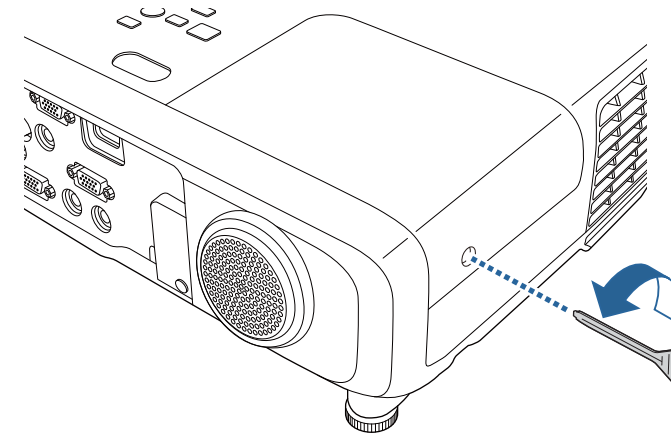

- 3** Lösen Sie die beiden Befestigungsschrauben der Lampe.

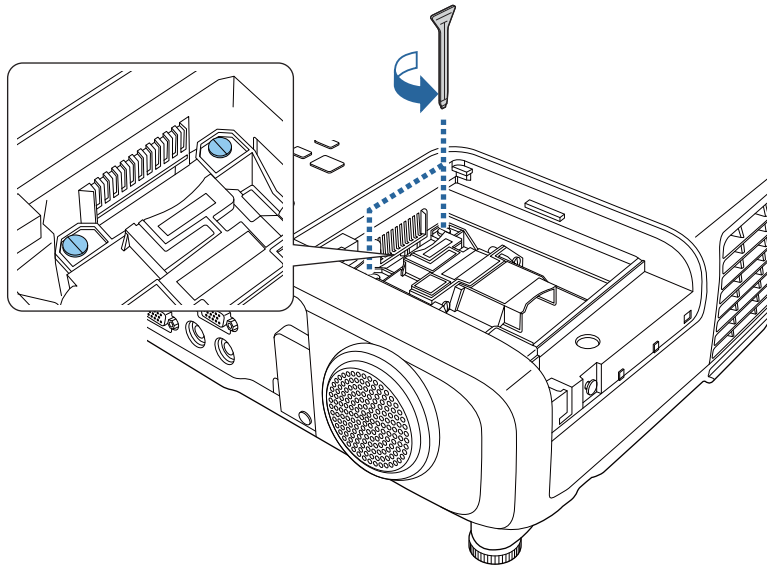

- 4** Erfassen Sie den erhöhten Teil der alten Lampe und entfernen Sie sie.

Wenn die Lampe beschädigt ist: Ersetzen Sie die Lampe durch eine neue oder wenden Sie sich an Ihren Händler.

☛ [Kontaktliste für Epson-Projektoren](#)

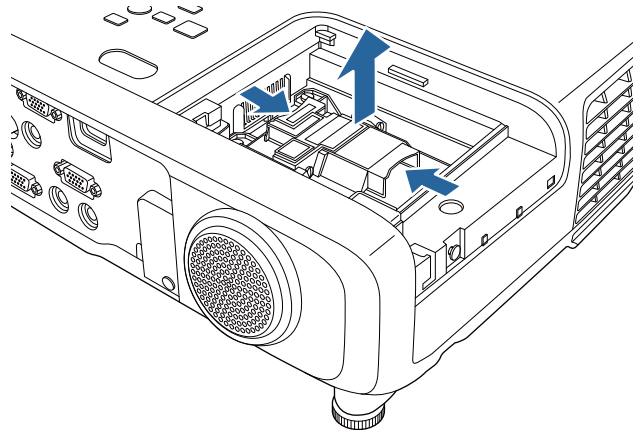

- 5** Setzen Sie die neue Lampe ein.

Schieben Sie die neue Lampe entlang der Führungsschiene in der korrekten Richtung hinein bis sie fest sitzt, drücken Sie kräftig, und ziehen Sie nach dem korrekten Einsetzen die beiden Schrauben an.

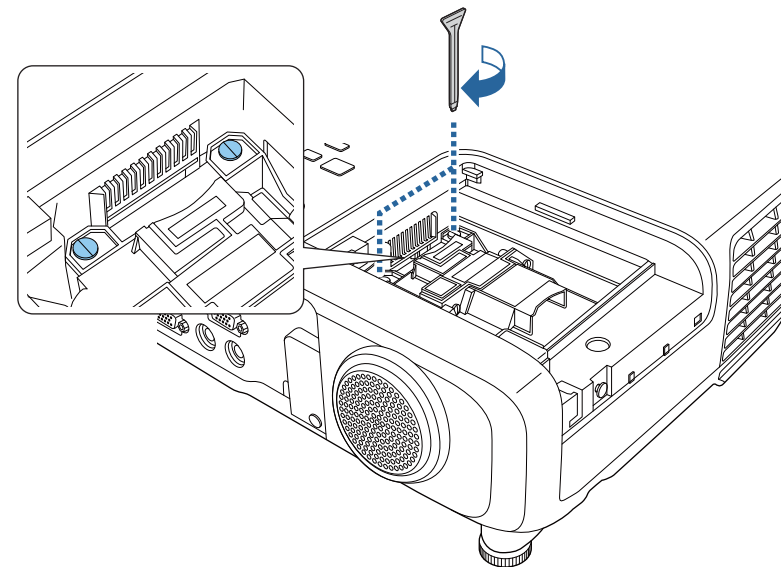
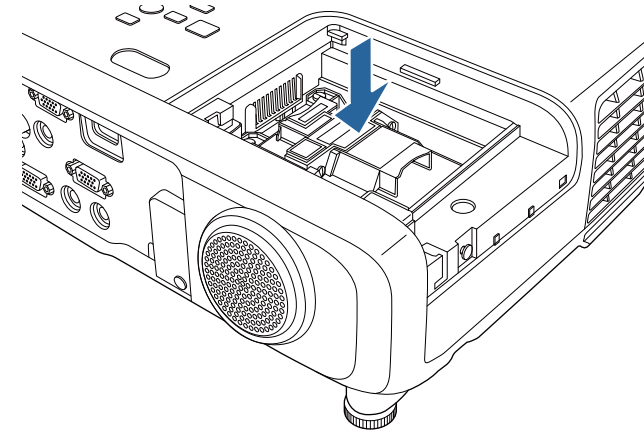

- 6** Die Lampenabdeckung ersetzen.

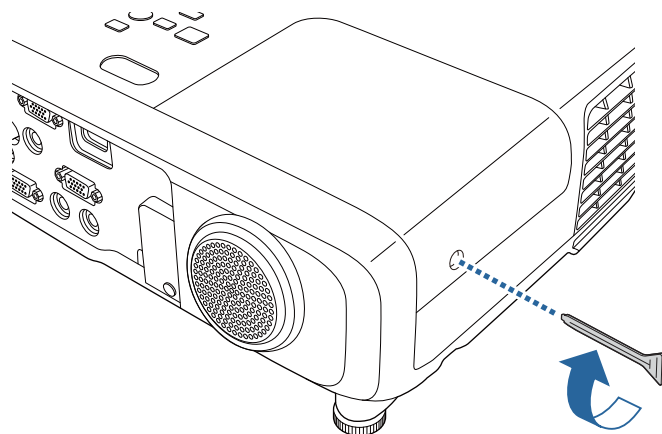

Achtung

- Setzen Sie Lampe und Lampenabdeckung richtig ein. Als Sicherheitsmaßnahme wird die Lampe automatisch ausgeschaltet, wenn die Lampenabdeckung abgenommen wird. Sind Lampe oder Lampenabdeckung nicht richtig installiert, wird die Lampe nicht eingeschaltet. Stellen Sie sicher, dass die Lampenabdeckung nicht locker oder verformt ist.
- In diesem Produkt befindet sich eine Lampe, die Quecksilber (Hg) enthält. Beachten Sie die gültigen örtlichen Richtlinien zu Entsorgung und Recycling. Entsorgen Sie die Lampe nicht mit dem normalen Hausmüll.

Zurücksetzen der Lampenstunden

Der Projektor ist mit einem Zähler für die Lampenbetriebszeit ausgestattet. Eine Kontrollanzeige und eine Warnmeldung zeigen den Zeitpunkt zum Austausch der Lampe an. Nach dem Austausch der Lampe müssen Sie die Lampenstunden im Menü Reset zurücksetzen.

☛ **Reset - Reset Lampenstunden** [S.143](#)



Führen Sie den Reset der Lampenstunden nur durch, wenn die Lampe ausgetauscht wurde. Andernfalls wird die Lampenaustauschperiode nicht korrekt angegeben.

Austausch des Luftfilters

Austauschperiode des Luftfilters

Wenn die Meldung häufig erscheint, obwohl der Luftfilter gereinigt wurde, wechseln Sie ihn aus.

Vorgehen beim Wechseln des Luftfilters

Der Luftfilter kann auch ausgetauscht werden, wenn der Projektor an der Wand oder der Decke befestigt ist.

- 1** Nachdem Sie den Projektor ausgeschaltet haben und ein doppeltes Tonsignal zur Bestätigung ertönt, ziehen Sie das Netzkabel ab.

- 2** Die Abdeckung des Luftfilters öffnen.
Positionieren Sie Ihren Finger in der Einkerbung an der Oberseite der Luftfilterabdeckung und ziehen Sie sie auf.

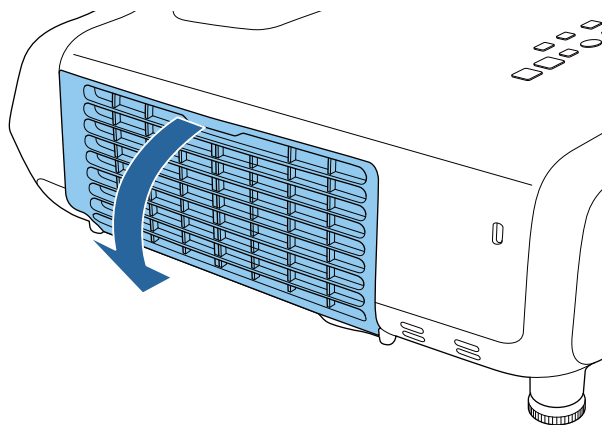

- 3** Den Luftfilter entfernen.
Greifen Sie den Luftfilter in der Mitte und ziehen Sie ihn gerade heraus.

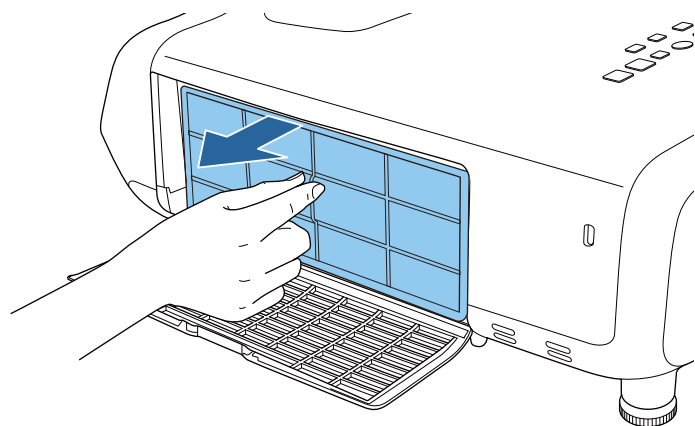

- 4** Einsetzen des neuen Luftfilters.

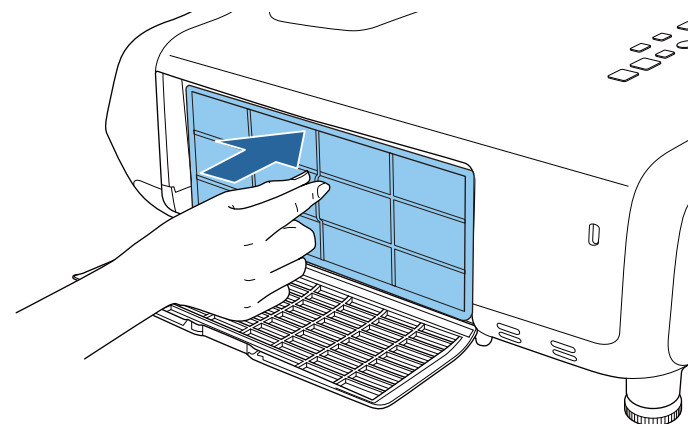

- 5** Schließen Sie die Abdeckung des Luftfilters.

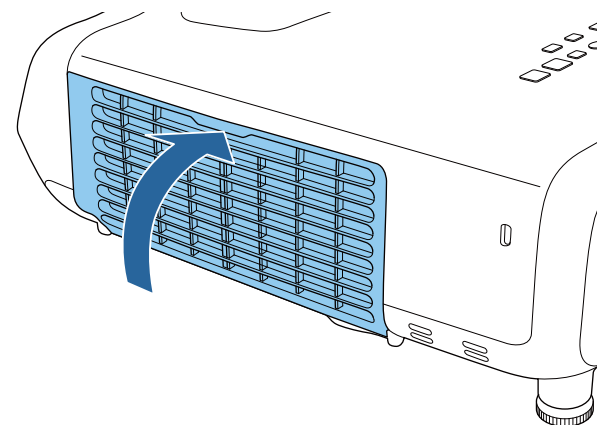

Entsorgen Sie gebrauchte Luftfilter gemäß Ihrer örtlichen Gesetze und Bestimmungen.

Material des Filterrahmens: ABS

Material des Filterteils: Polyurethanschaum



Anhang

Folgendes Sonderzubehör und Verbrauchsmaterial ist erhältlich. Kaufen Sie diese Produkte bitte nach Bedarf. Die folgende Liste für Sonderzubehör und Verbrauchsmaterial gilt ab: August 2014. Änderung des Zubehörs vorbehalten.

Sonderzubehör

WLAN-Gerät ELPAP07

Verwenden Sie diese Option, um Bilder von einem Computer über eine drahtlose Verbindung zu projizieren.

Quick Wireless Connection USB Key ELPAP09

Für die schnelle Erstellung einer Eins-zu-eins-Verbindung zwischen Projektor und Computer mit installiertem Windows

Dokumentenkamera ELPDC06/ELPDC11/ELPDC12/ELPDC20

Zur Projektion von Buchvorlagen, Overheadfolien oder Dias.

Schnittstellenbox ELPCB02

Wenn der Projektor an eine Wand oder Decke montiert ist, installieren Sie die Fernbedienung zur Steuerung des Projektors von Hand.

Transporttasche ELPKS66

Eine Tasche für den Transport des Projektors.

Computerkabel ELPKC02

(1,8 m - für Mini Sub-D 15-polig auf Mini Sub-D 15-polig)

Computerkabel ELPKC09

(3 m - für Mini Sub-D 15-polig auf Mini Sub-D 15-polig)

Computerkabel ELPKC10

(20 m - für Mini Sub-D 15-polig auf Mini Sub-D 15-polig)

Fernbedienungs-Kabelset*2 ELPKC28

Kabel zum Verbinden mehrerer Projektoren, die die interaktiven Funktionen unterstützen.

USB-Verlängerungskabel ELPKC31

Zum Verbinden mit einem USB-Kabel, falls das USB-Kabel zu kurz ist.

Component Videokabel ELPKC19

(3 m - für Mini Sub-D 15-polig auf RCA-Stecker × 3)

Zum Anschließen einer Komponente Video-Quelle.

Rohrverlängerung Deckenhalterung (450 mm)*1 ELPPF13

Rohrverlängerung Deckenhalterung (700 mm)*1 ELPPF14

Zur Befestigung des Projektors an einer hohen Decke.

Deckenhalterung*1 ELPMB23

Zur Befestigung des Projektors an der Decke.

Wandhalterung*1 ELPMB45

Verwenden Sie diese Armhalterung zur Befestigung des Projektors an der Wand.

Easy Interactive Pen*2 ELPPN04A/ELPPN04B

Stifte für interaktive Funktionen. Sie können keine Easy Interactive Pens mit derselben Modellnummer gleichzeitig verwenden.

Interaktive Stifterweiterung*2 ELPPE02

Am Easy Interactive Pen anbringen, um den Stift zu verlängern und ihn als Zeiger zu verwenden.

Ersatzstiftspitze*2 ELPPS02

Ersatzstiftspitze für den Easy Interactive Pen.

*1 Zum Aufhängen des Projektors an einer Decke oder Wand sind spezielle Fachkenntnisse erforderlich. Wenden Sie sich an Ihren Händler oder an den nächstgelegenen Service. Die Adressen finden Sie in der Kontaktliste für Epson-Projektoren.

 [Kontaktliste für Epson-Projektoren](#)

*2 nur EB-536Wi.

Verbrauchsmaterialien

Lampenteil ELPLP87

Zur Verwendung für den Austausch einer verbrauchten Lampe.

Luftfilter ELPAF47

Zur Verwendung für den Austausch eines verbrauchten Luftfilters.

Projektionsabstand (für EB-536Wi/EB-535W/EB-525W)

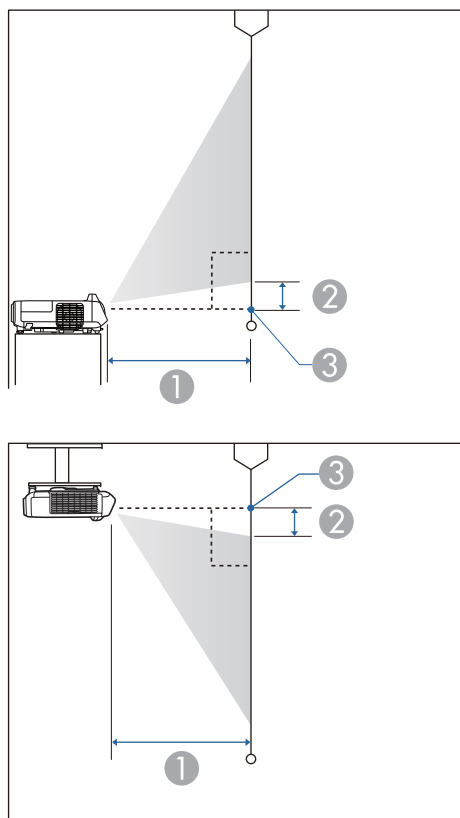

- ① Projektionsabstand (vom Objektiv bis zum Bildschirm)
- ② Abstand zwischen Objektivmitte des Empfängers und Unterkante der Leinwand
(oder zum oberen Bildschirmbereich, wenn der Projektor an der Wand oder der Decke montiert ist)
- ③ Objektivmitte

Einheit: cm

Leinwandgröße 4:3		①	②
		Kleinsten Abstand (Fern) bis größter Abstand (Nah)	Kleinsten Abstand (Fern)
50"	100 x 76	58 - 79	9
60"	120 x 91	70 - 96	11
70"	140 x 105	82 - 112	13
80"	160 x 120	94*	14
90"	180 x 135	107*	16
102"	207 x 155	121*	18

* Projektion bei Einstellung Fern (maximaler Zoom).

Einheit: cm

Leinwandgröße 16:9		①	②
		Kleinsten Abstand (Fern) bis größter Abstand (Nah)	Kleinsten Abstand (Fern)
60"	130 x 75	63 - 87	14
70"	150 x 87	74 - 101	16
80"	180 x 100	85 - 116	19
90"	200 x 110	97*	21
100"	220 x 120	108*	23
113"	250 x 141	122*	26

* Projektion bei Einstellung Fern (maximaler Zoom).

Einheit: cm

Leinwandgröße 16:10		①	②
		Kleinsten Abstand (Fern) bis größter Abstand (Nah)	Kleinsten Abstand (Fern)
55"	115 x 72	56 - 77	9
60"	130 x 81	61 - 84	9

Leinwandgröße 16:10		①	②
		Kleinster Abstand (Fern) bis größter Abstand (Nah)	Kleinster Abstand (Fern)
70"	150 x 94	72 - 99	11
80"	170 x 110	83 - 113	13
90"	190 x 120	94*	14
100"	220 x 130	105*	16
116"	251 x 157	122*	18

* Projektion bei Einstellung Fern (maximaler Zoom).

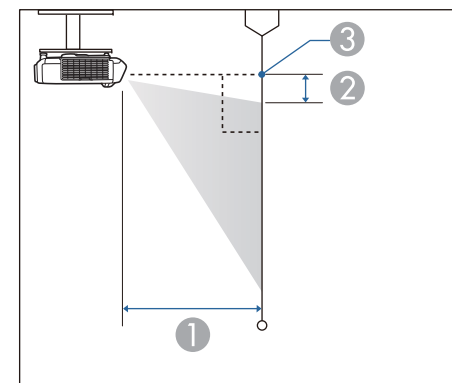

- ① Projektionsabstand (vom Objektiv bis zum Bildschirm)
- ② Abstand zwischen Objektivmitte des Empfängers und Unterkante der Leinwand
(oder zum oberen Bildschirmbereich, wenn der Projektor an der Wand oder der Decke montiert ist)
- ③ Objektivmitte

Projektionsabstand (für EB-530/EB-520)

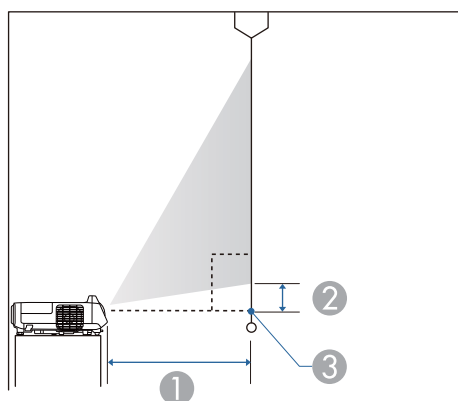

Einheit: cm

Leinwandgröße 4:3		①	②
		Kleinster Abstand (Fern) bis größter Abstand (Nah)	Kleinster Abstand (Fern)
50"	100 x 76	55 - 75	6
60"	120 x 91	66 - 90	8
70"	140 x 105	78 - 106	9
80"	160 x 120	89 - 122	10
90"	180 x 135	101*	12
100"	200 x 150	112*	13
108"	219 x 165	122*	14

* Projektion bei Einstellung Fern (maximaler Zoom).

Einheit: cm

Leinwandgröße 16:9		①	②
		Kleinster Abstand (Fern) bis größter Abstand (Nah)	Kleinster Abstand (Fern)
50"	110 x 62	60 - 82	17
60"	130 x 75	72 - 99	21
70"	150 x 87	85 - 116	24
80"	180 x 100	98*	28
90"	200 x 110	110*	31
99"	219 x 123	121*	34

* Projektion bei Einstellung Fern (maximaler Zoom).

Unterstützte Bildschirmauflösungen

Computersignale (analoges RGB)

Signal	Wiederholrate (Hz)	Auflösung (Pixel)
VGA	60/72/75/85	640 x 480
SVGA	56/60/72/75/85	800 x 600
XGA	60/70/75/85	1024 x 768
WXGA	60	1280 x 768
	60	1366 x 768
	60/75/85	1280 x 800
WXGA+	60/75/85	1440 x 900
WXGA++	60	1600 x 900
SXGA	70/75/85	1152 x 864
	60/75/85	1280 x 1024
	60/75/85	1280 x 960
SXGA+	60/75	1400 x 1050
WSXGA+*1,2	60	1680 x 1050
UXGA	60	1600 x 1200
MAC13"	67	640 x 480
MAC16"	75	832 x 624
MAC19"	75	1024 x 768
	59	1024 x 768
MAC21"	75	1152 x 870

*1 nur EB-536Wi/EB-535W/EB-525W.

*2 Nur kompatibel, wenn für die **Auflösung** im Konfigurationsmenü **Breit** gewählt wurde.

Auch andere Signale als die oben genannten können höchstwahrscheinlich projiziert werden. Eventuell sind jedoch nicht alle Funktionen verfügbar.

Komponente Video

Signal	Wiederholrate (Hz)	Auflösung (Pixel)
SDTV (480i)	60	720 x 480
SDTV (576i)	50	720 x 576
SDTV (480p)	60	720 x 480
SDTV (576p)	50	720 x 576
HDTV (720p)	50/60	1280 x 720
HDTV (1080i)	50/60	1920 x 1080

Composite Video

Signal	Wiederholrate (Hz)	Auflösung (Pixel)
TV (NTSC)	60	720 x 480
TV (SECAM)	50	720 x 576
TV (PAL)	50/60	720 x 576

Signaleingabe vom HDMI-Anschluss

Signal	Wiederholrate (Hz)	Auflösung (Pixel)
VGA	60	640 x 480
SVGA	60	800 x 600
XGA	60	1024 x 768
WXGA	60	1280 x 800
	60	1366 x 768
WXGA+	60	1440 x 900

Signal	Wiederholrate (Hz)	Auflösung (Pixel)
WXGA++	60	1600 x 900
SXGA	60	1280 x 960
	60	1280 x 1024
SXGA+	60	1400 x 1050
UXGA	60	1600 x 1200
WSXGA+*	60	1680 x 1050
SDTV (480i/480p)	60	720 x 480
SDTV (576i/576p)	50	720 x 576
HDTV (720p)	50/60	1280 x 720
HDTV (1080i)	50/60	1920 x 1080
HDTV (1080p)	24/30/50/60	1920 x 1080

* nur EB-536Wi/EB-535W/EB-525W.

Allgemeine Technische Daten zum Projektor

Produktbezeichnung	EB-536Wi	EB-535W	EB-525W	EB-530	EB-520	
Abmessungen	344 (B) x 94 (H) x 314,5 (T) mm (ohne FüÙe)					
Größe des LCD-Bedienfeldes	Breite 0,59 Zoll			0,55"		
Anzeigeart	Polysilizium TFT Aktivmatrix					
Auflösung	1.024.000 WXGA (1280 (B) x 800 (H) Punkte) x 3			786.432 XGA (1024 (B) x 768 (H) Punkte) x 3		
Bildschärfeeinstellung	Manuell					
Zoomeinstellung	Digital (1-1,35)					
Lampe	UHE-Lampe, 215 W, Modell: ELPLP87		UHE-Lampe, 200 W, Modell: ELPLP87	UHE-Lampe, 215 W, Modell: ELPLP87	UHE-Lampe, 200 W, Modell: ELPLP87	
Maximale Audioausgangsleistung	16 W					
Externe Lautsprecher	1					
Stromversorgung	100 - 240 V AC ±10% 50/60 Hz 3,2 - 1,4 A		100 - 240 V AC ±10% 50/60 Hz 3,0 - 1,3 A	100 - 240 V AC ±10% 50/60 Hz 3,2 - 1,4 A	100 - 240 V AC ±10% 50/60 Hz 3,0 - 1,3 A	
Leistungs-aufnahme	100 bis 120 V	Betrieb: 315 W Standby-Stromverbrauch (Kommunikat. ein): 1,90 W Standby-Stromverbrauch (Kommunikat. aus): 0,22 W	Betrieb: 315 W Standby-Stromverbrauch (Kommunikat. ein): 1,90 W Standby-Stromverbrauch (Kommunikat. aus): 0,22 W	Betrieb: 293 W Standby-Stromverbrauch (Kommunikat. ein): 1,90 W Standby-Stromverbrauch (Kommunikat. aus): 0,22 W	Betrieb: 315 W Standby-Stromverbrauch (Kommunikat. ein): 1,90 W Standby-Stromverbrauch (Kommunikat. aus): 0,22 W	Betrieb: 293 W Standby-Stromverbrauch (Kommunikat. ein): 1,90 W Standby-Stromverbrauch (Kommunikat. aus): 0,22 W

	220 bis 240 V	Betrieb: 298 W Standby- Stromverbrauch (Kommunikat. ein): 2,10 W Standby- Stromverbrauch (Kommunikat. aus): 0,28 W	Betrieb: 298 W Standby- Stromverbrauch (Kommunikat. ein): 2,10 W Standby- Stromverbrauch (Kommunikat. aus): 0,28 W	Betrieb: 278 W Standby- Stromverbrauch (Kommunikat. ein): 2,10 W Standby- Stromverbrauch (Kommunikat. aus): 0,28 W	Betrieb: 298 W Standby- Stromverbrauch (Kommunikat. ein): 2,10 W Standby- Stromverbrauch (Kommunikat. aus): 0,28 W	Betrieb: 278 W Standby- Stromverbrauch (Kommunikat. ein): 2,10 W Standby- Stromverbrauch (Kommunikat. aus): 0,28 W
Betriebshöhe über NN	Höhe 0 bis 3.000 m					
Betriebstemperatur	+5 bis +35°C (nicht kondensierend (Höhe 0 bis 2.286 m)) +5 bis +30°C (nicht kondensierend (Höhe 2.287 bis 3.000 m))					
Lagerungstemperatur	-10 bis +60°C (keine Kondensation)					
Gewicht	Ca. 3,9 kg	Ca. 3,7 kg	Ca. 3,7 kg	Ca. 3,7 kg	Ca. 3,7 kg	Ca. 3,7 kg

Anschlüsse	Computer1-Anschluss	1	Mini Sub-D 15-polig (Buchse)
	Computer2-Anschluss	1	Mini Sub-D 15-polig (Buchse)
	Video-Anschluss	1	RCA-Stecker
	S-Video-Anschluss	1	Mini-DIN, 4-polig
	Audio1-Anschluss	1	Stereo-Miniklinke
	Audio2-Anschluss	1	Stereo-Miniklinke
	Audio-L/R-Anschluss	1	2 x RCA-Stecker (L-R)
	Mic-Anschluss	1	Stereo-Miniklinke
	Audio Out-Anschluss	1	Stereo-Miniklinke
	Monitor Out-Anschluss	1	Mini Sub-D 15-polig (Buchse)
	HDMI-Anschluss	1	HDMI (Audio wird nur von PCM unterstützt)
	USB-A-Anschluss*1	1	USB-Buchse (Typ A)
	USB-B-Anschluss*1	1	USB-Buchse (Typ B)
	LAN-Anschluss	1	RJ-45
	RS-232C-Anschluss	1	Sub-D 9-polig (Stecker)
SYNC-Anschluss*2	2	Stereo-Miniklinke	

*1 Unterstützt USB 2.0. Es kann jedoch nicht garantiert werden, dass alle Geräte mit USB-Unterstützung an den USB-Buchsen funktionieren.

*2 nur EB-536Wi.

Neigungswinkel

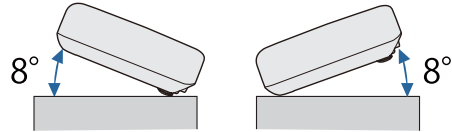

Verwenden Sie den Projektor nicht mit einem Neigungswinkel über 8° . Er könnte beschädigt werden oder einen Unfall verursachen.

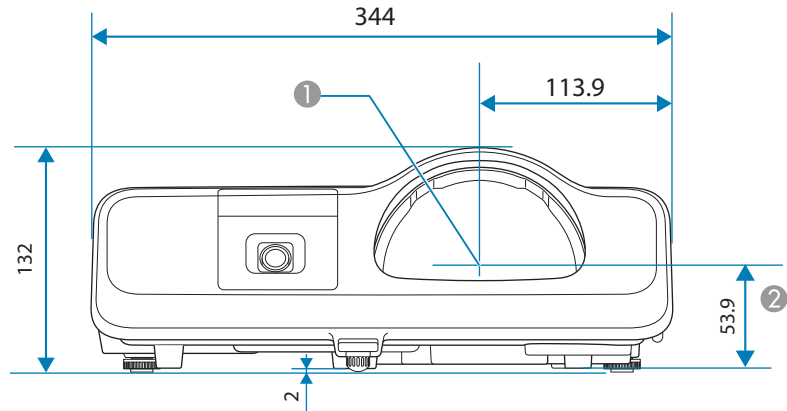

- ① Objektivmitte
- ② Abmessung von der Objektivmitte zu den Befestigungspunkten für die Wandhalterungsplatte oder die Deckenhalterung.

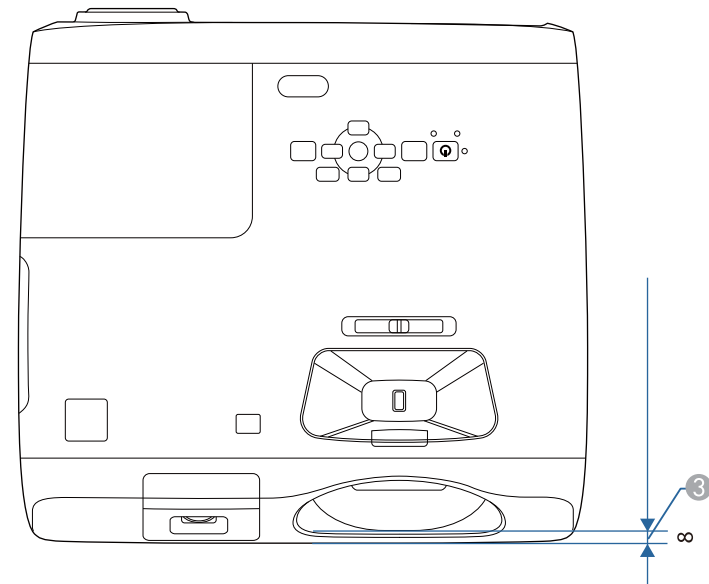

- ③ Maße von der Vorderseite des Projektors bis zur Vorderseite des Objektivs.

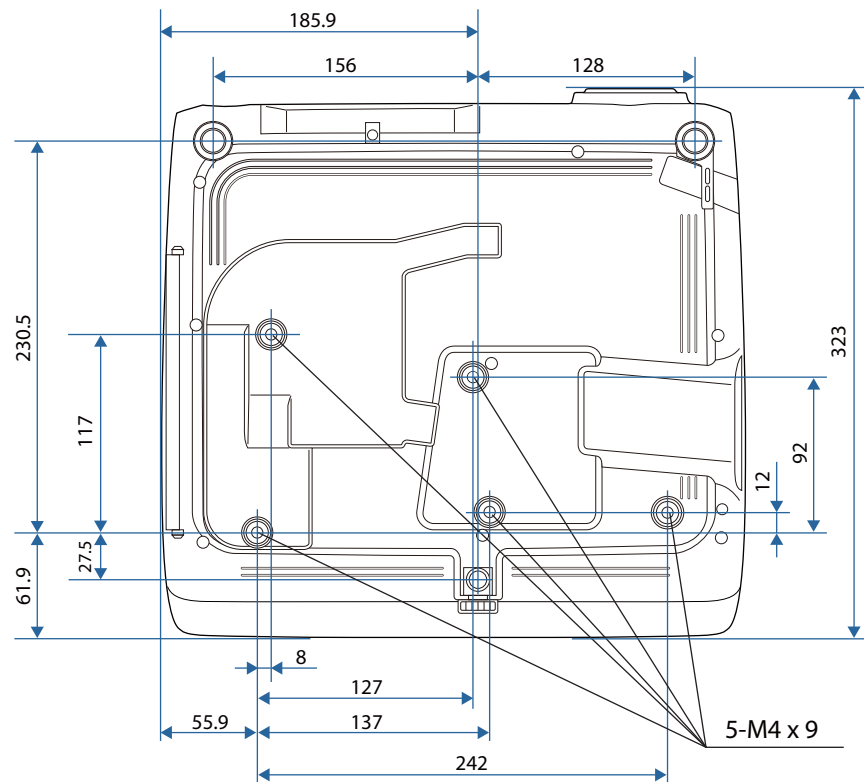

Einheit: mm

In diesem Abschnitt werden schwierige Begriffe kurz beschrieben, die nicht im Text dieser Anleitung erklärt werden. Weitere Informationen finden Sie in anderen handelsüblichen Veröffentlichungen.

Ad hoc-Modus	Eine Methode der Wireless LAN-Verbindung, bei der Wireless LAN-Clients ohne Verwendung eines Zugriffspunktes kommunizieren.
AMX Device Discovery	AMX Device Discovery ist eine von AMX entwickelte Technologie, die den Einsatz von AMX-Steuersystemen zur einfachen Bedienung der Zielgeräte erleichtert. Epson hat diese Protokolltechnologie eingeführt und stellt eine Einstellung für die Aktivierung der Protokollfunktion (EIN) zur Verfügung. Weitere Informationen dazu finden Sie auf der AMX-Website. URL http://www.amx.com/
Bildformat	Das Verhältnis zwischen der Breite eines Bildes und seiner Höhe. Bildschirme mit einem Horizontal/Vertikal-Verhältnis von 16:9, wie z. B. HDTV-Bildschirme, werden auch Breitbildschirme genannt. SDTV- und gewöhnliche Computerbildschirme haben ein Bildformat von 4:3.
Composite Video	Ein Verfahren, bei dem das Videosignal in einer Luminanzkomponente und einer Farbkomponente für die Übertragung über ein einzelnes Kabel kombiniert wird.
DHCP	Abkürzung für Dynamic Host Configuration Protocol. Dieses Protokoll weist den am Netzwerk angeschlossenen Geräten automatisch eine <u>IP-Adresse</u> zu.
Gateway-Adresse	Ein Server (Router) zur Kommunikation im Netzwerk (Subnet), aufgeteilt entsprechend der jeweiligen <u>Subnet-Maske</u> .
HDCP	HDCP ist eine Abkürzung für High-bandwidth Digital Content Protection. Wird zur Verhinderung illegalen Kopierens und zum Schutz von Urheberrechten verwendet. Der Schutz erfolgt durch Verschlüsseln mit digitalen Farbsignalen, über die DVI- und HDMI-Anschlüsse gesendet werden. Da der HDMI-Anschluss dieses Projektors HDCP unterstützt, können digitale Bilder, die mit HDCP-Technologie geschützt sind, projiziert werden. Der Projektor ist aber u. U. nicht in der Lage, Bilder zu projizieren, die mit aktualisierten oder überarbeiteten Versionen der HDCP-Verschlüsselung geschützt sind.
HDTV	Eine Abkürzung für High-Definition Television zur Bezeichnung von High-Definition-Systemen, die folgende Bedingungen erfüllen. <ul style="list-style-type: none"> • Vertikale Auflösung von 720p oder 1080i oder größer (p = <u>Progressiv</u>, i = <u>Zeilensprung</u>) • Bildschirm <u>Bildformat</u> von 16:9
Infrastrukturmodus	Ein Verfahren für die WLAN-Verbindung, bei dem die Geräte über Zugriffspunkte miteinander kommunizieren.
IP-Adresse	Eine Nummer zur Identifikation eines Computers in einem Netzwerk.
Komponente Video	Ein Verfahren, bei dem das Videosignal in eine Luminanzkomponente (Y) und die Differenzsignale Blau minus Helligkeit (Cb oder Pb) und Rot minus Helligkeit (Cr oder Pr) aufgespalten wird.
Kontrast	Die relative Helligkeit der hellen und dunklen Bildbereiche kann erhöht oder verringert werden, um Schrift und Grafiken deutlicher oder weicher darzustellen. Diese spezielle Einstellung der Bildeigenschaften nennt man Kontrast-Einstellung.
Progressiv	Projiziert Informationen, um so einen Bildschirm zur Zeit zu erstellen, auf dem das Bild für einen Rahmen angezeigt wird. Selbst wenn die Anzahl der Abtastlinien gleich bleibt, wird das Bildflackern reduziert, da das Informationsvolumen im Vergleich zum Zeilensprungverfahren verdoppelt wurde.

SDTV	Eine Abkürzung für Standard Definition Television zur Bezeichnung normaler Fernsehsysteme, welche die Bedingungen für HDTV hochauflösendes Fernsehen nicht erfüllen.
SNMP	Eine Abkürzung für Simple Network Management Protocol, ein Protokoll zur Überwachung und Steuerung von Routern und Computern, die über ein TCP/IP-Netzwerk verbunden sind.
sRGB	Eine internationale Norm für Farbstufen, die es ermöglicht, dass die von Videogeräten wiedergegebenen Farben genauso einfach von Computer-Betriebssystemen oder dem Internet gehandhabt werden können. Verfügt die angeschlossene Quelle über einen sRGB-Modus, stellen Sie sowohl den Projektor als auch die angeschlossene Signalquelle auf sRGB.
SSID	Bei SSID handelt es sich um Identifizierungsdaten für die Verbindung zu anderen Geräten über ein Wireless LAN. Drahtlose Kommunikation ist möglich zwischen Geräten, die mit SSID korrespondieren.
Subnet-Maske	Ein Zahlenwert, der die Anzahl der verwendeten Bits für die Netzwerk-Adresse eines aufgeteilten Netzwerks (Subnet) der IP-Adresse angibt.
SVGA	Ein Grafikkartenstandard mit einer Auflösung von 800 (horizontal) x 600 (vertikal) Punkten.
S-Video	Ein Verfahren, bei dem das Videosignal in eine Luminanzkomponente (Y) und eine Farbkomponente (C) aufgespalten wird.
SXGA	Ein Grafikkartenstandard mit einer Auflösung von 1.280 (horizontal) x 1.024 (vertikal) Punkten.
Sync.	Die Ausgangssignale von Computern haben eine bestimmte Frequenz. Stimmt diese Frequenz nicht mit der Frequenz des Projektors überein, sind die entstehenden Bilder von schlechter Qualität. Die Abstimmung der Signalphasen (relative Position der Signalspitzen) wird als Synchronisation (Sync.) bezeichnet. Bei nicht synchronisierten Signalen können Bildflimmern, ein verschwommenes Bild und horizontale Bildstörungen auftreten.
Tracking	Die Ausgangssignale von Computern haben eine bestimmte Frequenz. Stimmt diese Frequenz nicht mit der Frequenz des Projektors überein, sind die entstehenden Bilder von schlechter Qualität. Das Abstimmen der Frequenzen (der Anzahl der Signalspitzen) wird als "Tracking" bezeichnet. Bei nicht richtig eingestelltem Tracking können breite vertikale Streifen im Bild auftreten.
Trap IP Adresse	Die IP-Adresse , die der Ziel-Computer zur Fehlerbenachrichtigung bei SNMP verwendet.
VGA	Ein Grafikkartenstandard mit einer Auflösung von 640 (horizontal) x 480 (vertikal) Punkten.
Wiederholrate	Das lichtabstrahlende Element eines Bildschirms kann die gleiche Luminanz und Farbe nur für einen äußerst kurzen Zeitraum aufrecht erhalten. Daher muss das Bild mehrere Male pro Sekunde abgetastet und am lichtabstrahlenden Element aktualisiert werden. Die Anzahl der Aktualisierungen pro Sekunde wird als Wiederholrate bezeichnet und in Hertz (Hz) ausgedrückt.
XGA	Ein Grafikkartenstandard mit einer Auflösung von 1.024 (horizontal) x 768 (vertikal) Punkten.
Zeilensprung	Überträgt Informationen, die zur Herstellung eines Bildschirms benötigt werden, indem von oben nach unten jede zweite Zeile des Bildes gesendet wird. Die Flackerwahrscheinlichkeit ist größer, da ein Rahmen nur jede zweite Zeile angezeigt wird.

Alle Rechte vorbehalten. Ohne vorherige schriftliche Genehmigung der Epson Deutschland GmbH dürfen diese Bedienungsanleitung oder Teile hieraus in keiner Form (z.B. Druck, Fotokopie, Mikrofilm, elektronisch oder ein anderes Verfahren), vervielfältigt oder verbreitet werden.

Die in dieser Bedienungsanleitung verwendeten Bilder oder Illustrationen, insbesondere die Darstellung der Bildschirmanzeigen, können von den tatsächlichen Gegebenheiten abweichen.

Verwendungshinweise

Wenn dieses Produkt für Anwendungen verwendet wird, bei denen es auf hohe Zuverlässigkeit/Sicherheit ankommt, wie z.B. Transportvorrichtungen beim Flug-, Zug-, Schiffs- und Kfz-Verkehr usw., Vorrichtungen zur Katastrophenverhinderung, verschiedene Sicherheitsvorrichtungen oder Funktions-/Präzisionsgeräte usw., sollten Sie dieses Produkt erst verwenden, wenn Sie erwägt haben, Fail-Safe- Vorrichtungen und Redundanzsysteme in Ihr Design miteinzubeziehen, um die Sicherheit und Zuverlässigkeit des gesamten Systems zu gewährleisten. Da dieses Produkt nicht für den Einsatz bei Anwendungen vorgesehen ist, bei denen es auf extrem hohe Zuverlässigkeit/Sicherheit ankommt, wie beispielsweise in der Raumfahrt, bei primären Kommunikationseinrichtungen, Kernenergiekontrollanlagen oder medizinischen Vorrichtungen für die direkte medizinische Pflege usw., überlegen Sie bitte nach umfassender Evaluierung genau, ob das Produkt für Ihre Zwecke geeignet ist.

Wireless Telegraphy Act Regulations

Die folgenden Handlungen sind gemäß dem Wireless Telegraphy Act (Großbritannien) verboten.

- Modifizierungen und Demontage (einschließlich der Antenne)

- Entfernen der Konformitätslabel

Verwendete Bezeichnungen

Microsoft® Windows® 2000 Betriebssystem
Microsoft® Windows® XP Betriebssystem
Microsoft® Windows Vista® Betriebssystem
Microsoft® Windows® 7 Betriebssystem
Microsoft® Windows® 8 Betriebssystem
Microsoft® Windows® 8.1-Betriebssystem

In dieser Anleitung werden die oben genannten Betriebssysteme mit „Windows 2000“, „Windows XP“, „Windows Vista“, „Windows 7“, „Windows 8“ und „Windows 8.1“ bezeichnet. Darüber hinaus wird der Sammelbegriff Windows für Windows 2000, Windows XP, Windows Vista, Windows 7, Windows 8 und Windows 8.1 verwendet, und mehrere Versionen von Windows können beispielsweise wie folgt zusammengefasst werden: Windows 2000/XP/Vista/7/8/8.1, wobei die mehrmalige Verwendung des Wortes Windows wegfällt.

Mac OS X 10.3.x
Mac OS X 10.4.x
Mac OS X 10.5.x
Mac OS X 10.6.x
OS X 10.7.x
OS X 10.8.x
OS X 10.9.x

In dieser Anleitung werden die oben genannten Betriebssysteme mit „Mac OS X 10.3.x“, „Mac OS X 10.4.x“, „Mac OS X 10.5.x“, „Mac OS X 10.6.x“, „OS X 10.7.x“, „OS X 10.8.x“ und „OS X 10.9.x“ bezeichnet. Darüber hinaus wird der Sammelbegriff „OS X“ für all diese Betriebssysteme verwendet.

Allgemeiner Hinweis:

EPSON ist eine eingetragene Marke, EXCEED YOUR VISION, ELPLP und ihre Logos sind eingetragene Marken oder Marken der Seiko Epson Corporation.

Mac, Mac OS und OS X sind Marken der Apple Inc.

Microsoft, Windows, Windows Vista, PowerPoint und das Windows-Logo sind Markenzeichen oder eingetragene Markenzeichen der Microsoft Corporation in den USA und/oder anderen Ländern.

eneloop® ist eine eingetragene Marke der Panasonic Group.

WPA™ und WPA2™ sind eingetragene Marken der Wi-Fi Alliance.

App Store ist eine Dienstleistungsmarke der Apple Inc.

Google play ist eine Marke von Google Inc.

HDMI und High-Definition Multimedia Interface sind Markenzeichen oder eingetragene Markenzeichen von HDMI Licensing LLC. 

PJLink ist eine Marke, deren Registrierung beantragt ist bzw. die bereits in Japan, den USA sowie anderen Ländern und Regionen registriert ist.

Crestron und Crestron RoomView sind eingetragene Markenzeichen von Crestron Electronics, Inc.

Alle anderen Marken sind Eigentum ihrer jeweiligen Inhaber und werden nur zu Identifikationszwecken verwendet.

©SEIKO EPSON CORPORATION 2014. All rights reserved.

Indication of the manufacturer and the importer in accordance with requirements of directive 2011/65/EU (RoHS)

Manufacturer: SEIKO EPSON CORPORATION

Address: 3-5, Owa 3-chome, Suwa-shi, Nagano-ken 392-8502 Japan

Telephone: 81-266-52-3131

Importer: SEIKO EUROPE B.V.

Address: Azië building, Atlas ArenA, Hoogoorddreef 5, 1101 BA Amsterdam Zuidoost
The Netherlands

Telephone: 31-20-314-5000

A

A/V Stummschalten 13, 18, 96, 110
 A/V-Ausgang 130
 A/V-Einstellungen 130
 Access-Point suchen 136, 137
 Adaptive IRIS-Blende 59, 124
 Aktualisieren 137
 Alles zurücksetzen 144
 Allgemeine Technische Daten zum Projektor
 190
 AMX Device Discovery 140
 Anmerkungsmodus 65, 80
 Anpassung der Neigung 57
 Ansaugöffnung 12
 Anschließen eines Computers 28
 Anschließen eines Mikrofons 34
 Anschließen von Bildquellen 30
 Anschließen von externen Geräten 35
 Anschluss eines LAN-Kabels 37
 Anschluss von USB-Geräten 32
 Anschlussstelle für ein Sicherheitskabel 15
 Anzeige IP-Adresse 136, 139
 Anzeigeeinstellungen 95
 Anzeigen 154
 Anzeigesortierung 95
 Audio1-Anschluss 14
 Audio2-Anschluss 14
 Audioausgang 130
 Audioeinstellungen 14
 Audio-L/R-Anschluss 13
 Auflösung 125, 143
 Austausch des Luftfilters 181
 Austauschperiode des Luftfilters 181

B

Auswechseln der Spitze 23
 Auto Setup 124
 Auto V-Keystone 56
 Auto-Einschalten 129
 Autom. Kalibrierung 74, 131
 Automatisch 17
 Automatische Korrektur 56

B
 Batteriefachabdeckung 22
 Batterieleuchte 21
 Bedienfeld 12, 16
 Befestigung für optionale Schlaufe oder Band
 22
 Befestigungspunkte für die Deckenhalterung
 15
 Befestigungspunkte für die Wandhalterung
 15
 Benutzerlogo 101, 129
 Benutzerlogoschutz 104
 Betrieb 129
 Betriebsanzeige 154
 Betriebsreichweite 21
 Betriebstemperatur 191
 Bilder 158, 159
 Bilder drehen 92
 Bildformat 59
 Bildgröße 56
 Bildhöhe 57
 Bild-Menü 123
 Bildschirmformate 188
 Bildschirmgröße 185
 Bild-Umschaltzeit 95

Bildverarbeitung 126
 Bildwechsel 47
 Bonjour 141
 Breit 16

C

Component Videokabel 184
 Composite Video 188
 Computer 17, 110
 Computer-Anschluss 14
 Computer-Interaktion 67
 Computerkabel 184
 Computersignale 188
 Crestron RoomView 114, 115, 141

D

Decke 129
 Deckenhalterung 184
 Deinstallation 50
 Dia-Show 94
 Diebstahlschutz 107
 Direktes Einschalten 129
 Display 129
 Dokumentenkamera 184
 Dynamisch 58

E

Easy Interactive Driver 70, 71
 Easy Interactive Function 129, 130, 131
 Easy Interactive Pen 21, 184
 EasyMP Monitor 108
 EasyMP Network Projection 85
 ECO-Anzeige 143

- Effekt 95
 Eigenes Benutzerbild 102
 Eigenes Bild 128
 Einfrieren 18, 96, 110
 Eingangssignal 125, 143
 Eingeben 18
 Einschaltenschutz 104
 Einstellbarer vorderer Fuß 12, 15
 Einstellungen 147
 Einstellungsmenü 126
 Elektronischer Stift 72
 E-Mail-Adresse 140
 Empfänger für Easy Interactive Function 12
 Endlos 95
 Enter 16
 Entfernen von USB-Geräten 33
 Ersatzstiftspitze 184
 Erweitert 131, 132
 Erweitert-Menü 128
 Esc 16, 19
 ESC/VP21 112
 E-Zoom 18, 98
- F**
- Farbjustage 124
 Farbmodus 19, 58, 123
 Farbsättigung 123
 Farbtemperatur 124
 Farbton 124
 Fernbedienung 17
 Fernbedienungs-Kabelset 184
 Fernst.-Empfänger 127
 Fernsteuerungs-Empfänger 12, 14
- Fokus 57
 Fokusring 12
 Front 25, 129
 129
- G**
- Gateway-Adresse 136, 139
 Grund-Menü 134
- H**
- H/V-Keystone 53
 HDMI 188
 HDMI-Anschluss 14
 HDMI-Videobereich 125
 Hebel zur Fußjustage 12
 Helligkeit 123
 Hilfe 16, 18
 Hilfe-Funktion 152
 Hintere Füße 15
 Hintergrund 82
 Hintergrundanzeige 129
 Höhenlagen-Modus 129
 Horizontal keystone adjuster 12
- I**
- Indikatoren 16
 Information-Menü 143
 Infrarotsender der Fernbedienung 19
 Installation 25, 26, 49
 Interaktive Funktion 11
 Interaktive Stifterweiterung 184
 Interaktiv-Funktion 26, 79, 169
 IP-Adresse 139
- IP-Einstellungen 136, 139
- K**
- Kabelanordnung 112
 Kabellose Maus/USB Display 130
 Kabellose Maus-Funktion 99
 Kabelschloss 107
 Kanal 136
 Kennwort für die Websteuerung 134
 Kennwortschutz 104
 Kennwortschutzaufkleber 105
 Keystone 126
 Kommunikationsprotokoll 113
 Komponente Video 188
 Konfigurationsmenü 120
 Kontrast 123
 Kreuz 98
- L**
- Lagerungstemperatur 191
 Lampenabdeckung 12
 Lampenanzeige 154
 Lampenaustauschperiode 178
 Lampenstunden 142
 Lampenteil 184
 LAN 19, 110
 LAN-Anschluss 14
 Laufwerk wählen 92
 Lautsprecher 14
 Lautstärke 18, 58, 110, 127
 Lichtoptimierung 142
 Liste der Befehle 112
 Luftaustritt 13

Luftfilter 12, 184

M

Mail lesen 111
 Mail-Meldung 111, 139
 Mail-Meldung-Menü 139
 Man. Kalibrierung 74, 131
 Manuelle Korrekturen 53
 Mauszeiger 99
 Meldung 129
 Menü 16, 17
 Menü ECO 142
 Menü Konfiguration 121
 Menü Wired LAN 138
 Message Broadcasting 108, 141
 MHL Menü 19
 Mikrofoneingang 13
 Mikrofonlautstärke 127
 Monitor-Ausg.-Port 14

N

Nah 16
 Netzbuchse 13
 Netzwerkinformation 132, 133
 Netzwerkkonfiguration 133
 Netzwerk-Menü 132
 Num 17
 Numerisches Tastenfeld 17

O

Objektivabdeckung 13
 Öse zur Befestigung des Tragebands 18
 Overscan 125

P

Passwort 138
 PC Free 8, 90, 91
 PJLink 113
 PJLink-Passwort 134
 Portnummer 139
 Position 125
 Power 16, 17, 110
 Präsentation 58
 Prioritätsgateway 140
 Problemlösung 154
 Progressiv 125
 Projector 44, 45
 Projektion 129
 Projektionsabstand 185, 186
 Projektionsobjektiv 12
 Projektoreinstellung 108
 Projektorinfo 143
 Projektor-Kennwort 135
 Projektorkontrollwerkzeugleiste 82
 Projektorname 134

Q

Quellensuche 19, 46, 110
 Quellensuche bei Start 129
 Quick Corner 54, 126
 Quick Wireless Connection USB Key 39, 184

R

Rauschunterdrückung 125
 Rechtsklick aktiv. 132
 Regler horizontale Trapezverzerrung 55

Reinigen des Objektivs 175
 Reinigung 175
 Reinigung der Projektoroberfläche 175
 Reinigung des Luftfilters 175
 Reset 124, 126, 128, 130, 141, 143
 Reset-Menü 141, 144
 Rohrverlängerung Deckenhalterung 184
 RS-232C 13
 Rück 25, 129
 Rückleinwand 25

S

Schärfe 124
 Schieber H-Keystone 55
 Schnittstellenbox 184
 Schwebend 131
 Seite 18, 110
 Seitenverhältnis 17, 125
 Serielle Verbindung 112
 Sicherheit 137
 Sicherheit-Menü 137
 Signal-Menü 124
 Sleep-Modus 142
 Sleep-Modus-Zeit 142
 SMTP-Server 139
 SNMP 111, 140
 Soft-Tastatur 133
 Sonderzubehör 184
 Sortierrichtung 95
 Source Search 16
 Sprache 130
 sRGB 58
 SSID 136

SSID Auto	136
SSID-Anzeige	136
Standby-Modus	142
Startbildschirm	129
Statusanzeige	154
Stift	81
Stiftbetriebsbereich	76
Stiftbetriebsmodus	132
Stifteingabe	87, 88
Stiftkalibrierung	73
Stiftmodus	19, 131
Stiftspitze	21
Subnet-Maske	136, 139
S-Video-Eingang	13
Sync-Eingangs-/Ausgangsport	14
Synchronisierung	125
Sync-Info	143
Systemanforderungen	48

T

Tafel	58
Taste	22
Tastensperre	106, 127
Technische Daten	190
Teilebezeichnungen und Funktionen	12
Temperaturanzeige	154
Theater	58
Timer A/V Mute	142
Tintenfunktion	87, 88
Tracking	125
Transporttasche	184
Trapezverzerrung	52
Trap-IP-Adresse	140

U

Überhitzung	156
Umkehren	8, 95
Unterstützte Bildschirmauflösungen	188
Unterstützte Bildschirmformate	188
USB	19, 110
USB Display	48
USB Display/Easy Interactive Function	130
USB Type B	130
USB-A-Anschluss	14
USB-B-Anschluss	14
USB-Kabel	148
USB-Speicher	145
USB-Speichergerät	91
USB-Verlängerungskabel	184
User	18
USER-Taste	127

V

Verbindung mehrerer Projektoren	41
Verbindungsmodus	135
Verbrauchsmaterialien	184
Version	143
Video	17, 110
Videoanschluss	13
Video-Signal	125, 143
Vollsperrung	106
Vorgehen beim Lampenwechsel	178
Vorgehen beim Wechseln des Luftfilters	181

W

Wandhalterung	184
---------------------	-----

Web Remote	109
Web-Steuerung	108, 109
Wechseln der Batterien	20, 22
Wechseln der Lampe	178
Wenn die Projektion startet	165
Whiteboard-Modus	66, 80
Wiederholrate	143
Wireless LAN-Menü	135
WLAN-Gerät	38, 184
WLAN-Gerät-Befestigungsschraube	14
WLAN-Leistung	132

Z

Zeiger	19, 97
Zeigerform	127
Zoom	126
Zurücksetzen der Lampenbetriebszeit	144, 181