

Manuale dell'utente

EH-TW7100

EH-TW7000

Home Projector

Uso di ciascun manuale

I manuali di questo proiettore sono organizzati come mostrato di seguito.

Istruzioni sulla sicurezza/Guida al supporto tecnico e ai servizi

Contiene informazioni sull'uso sicuro del proiettore nonché una guida al supporto tecnico e ai servizi, elenchi di risoluzioni dei problemi e altro ancora. Assicurarsi di leggere questa guida prima di utilizzare il proiettore.



Manuale dell'utente (questa guida)

Contiene informazioni sull'impostazione e sulle operazioni di base precedenti l'uso del proiettore, sull'uso del menu Configurazione, sulla gestione dei problemi e sull'esecuzione della manutenzione periodica.



Guida di avvio rapido

Contiene informazioni sulle procedure di impostazione del proiettore. Da leggere preventivamente.

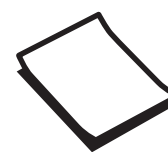

Indicazioni utilizzate in questo manuale

Indicazioni sulla sicurezza

Nella documentazione e sul proiettore viene fatto uso di simboli grafici per segnalare le procedure di utilizzo corretto del proiettore.

Di seguito sono riportati i simboli con i relativi significati. È molto importante imparare a conoscere e rispettare tali simboli onde evitare infortuni o danni alle cose.

Avvertenza

Questo simbolo indica informazioni per un uso corretto del prodotto, che, se ignorate, potrebbero provocare lesioni personali o il decesso dell'utente.



Attenzione

Questo simbolo indica informazioni per un uso corretto del prodotto, che, se ignorate, potrebbero provocare lesioni personali o danni fisici.

Indicazioni di carattere generale

Attenzione

Indica procedure potenzialmente a rischio di danneggiamenti o funzionamenti difettosi.

	Segnala le informazioni e i punti utili relativi a un determinato argomento.
	Segnala una pagina contenente informazioni dettagliate su un determinato argomento.
Nome menu	Indica le voci del menu Configurazione. Esempio: Immagine - Modo colore
[Nomi hardware]	Indica i tasti sul telecomando o i pulsanti sul pannello di controllo. Esempio: tasto [Menu]

Informazioni sull'uso di "questo prodotto" o "questo proiettore"

Come per l'unità principale del proiettore, gli elementi in dotazione e gli accessori opzionali possono venire indicati con la dicitura "questo prodotto" o "questo proiettore".

Organizzazione del manuale e delle annotazioni nel manuale

Uso di ciascun manuale 1

Indicazioni utilizzate in questo manuale 2

Indicazioni sulla sicurezza 2

Indicazioni di carattere generale 2

Informazioni sull'uso di "questo prodotto" o "questo proiettore" 2

Introduzione

Caratteristiche del proiettore 6

Immagini del progetto da dispositivi mobili 6

Altre funzioni utili 6

Nomi delle parti e funzioni 7

Vista anteriore/superiore 7

Pannello di controllo 8

Telecomando 10

Retro 12

Base 13

Preparazione

Installazione 14

Immagine proiettata e posizione del proiettore 14

Installazione in parallelo con lo schermo 14

Installazione orizzontale del proiettore mediante regolazione dell'altezza di uno dei lati 14

Vari metodi di installazione 15

Posizionamento su un tavolo e proiezione 16

Sospensione a soffitto e proiezione 16

Distanza di proiezione e valori massimi di spostamento dell'obiettivo 17

Connessione di un dispositivo 20

Connessione di apparecchiature video 20

Connessione di un computer 20

Collegamento di un'apparecchiatura esterna 20

Connessione alla porta Trigger Out (solo EH-TW7100) 20

Collegamento dei dispositivi Bluetooth® 21

Collegamento di altoparlanti esterni 23

Fissaggio dell'Unità LAN wireless 23

Preparazione del telecomando 25

Installazione delle batterie del telecomando 25

Raggio d'azione del telecomando 25

Raggio d'azione (da sinistra a destra) 25

Raggio d'azione (da alto a basso) 25

Operazioni di base

Proiezione di immagini 26

Accensione del proiettore 26

Se l'immagine di destinazione non viene proiettata 27

Uso della Schermata iniziale 27

Spegnimento 28

Regolazione dell'immagine proiettata

..... 30

Visualizzazione del monoscopio 30

Regolazione della messa a fuoco 30

Regolazione delle dimensioni di proiezione (regolazione zoom) 31

Regolazione dell'inclinazione del proiettore 31

Regolazione della posizione dell'immagine proiettata (spostamento dell'obiettivo) 31

Correzione della distorsione del keystone 33

Correggere utilizzando il tasto Keystone 33

Correzione con Quick Corner 34

Regolazione del volume 35

Oscuramento dell'immagine e sospensione dell'audio temporanei (A/V Mute) 35

Regolazione dell'immagine

Regolazione dell'immagine 36

Selezione della qualità di proiezione (Modo colore) 36

Commutazione della schermata tra schermo intero e zoom (Formato) 36

Regolazione della Nitidezza 38

Regolazione della risoluzione dell'immagine (Miglior. immagine) 39

Impostazione di Diaframma autom.	40
Impostazione di Interpolazione frame	40
Impostazione della velocità di Elaboraz. immagine	41
Regolazione del colore	42
Regolazione di Temp. colore	42
Regolazione RGB (Offset e Guadagno)	42
Regolazione di sfumatura, saturazione e luminosità	43
Regolazione del gamma	44
Selezionare e regolare il valore di correzione	44
Regolare usando il grafico di regolazione gamma	44
Visualizzazione dell'immagine con qualità immagine preimpostata (funzione Memoria)	46
Memorizzazione	46
Richiamare, eliminare e rinominare una memoria	46
Funzioni utili	
Visione di immagini in 3D	48
Preparazione alla visualizzazione di immagini 3D	48
Se non risulta possibile visualizzare l'immagine 3D	48
Uso degli occhiali 3D	49
Avvertenze relative alla visione di immagini in 3D	49
Uso della funzione Link HDMI	51
Funzione Link HDMI	51
Impostazioni Link HDMI	51
Connessione	52
Utilizzo del proiettore in rete	
Proiezione tramite LAN wireless	53
Selezione manuale delle impostazioni di rete wireless	53
Selezione delle impostazioni LAN wireless del computer	55
Selezione delle Impostazioni di rete wireless in Windows	55

Selezione delle Impostazioni di rete wireless in OS X	55
Configurazione della sicurezza di rete wireless	55
Proiezione in Epson iProjection (iOS/Android)	56
Funzionamento tramite uno smartphone (funzione di telecomando)	58

Menu Configurazione

Funzioni del menu Configurazione	60
Operazioni del menu Configurazione	60
Tabella del menu Configurazione	61
Menu Immagine	61
Menu Segnale	63
Menu Impostazioni	64
Menu Avanzate	67
Menu Rete	69
Menu Informazioni	72
Menu Reset	73

Risoluzione dei problemi

Soluzione di problemi	74
Lettura degli indicatori	74
Stato degli indicatori durante un errore/ avviso	74
Stato degli indicatori durante il normale funzionamento	76
Problemi non segnalati dagli indicatori	78
Verifica del problema	78
Problemi relativi alle immagini	79
Disturbi	82
Problemi che si verificano all'avvio della proiezione	82
Problemi con il telecomando	83
Problemi con il pannello di controllo	83
Problemi con il 3D	83
Problemi con HDMI	84
Problemi al dispositivo Bluetooth	85
Problemi di rete	86
Informazioni su Event ID	86

Manutenzione

Manutenzione 88

Pulizia delle parti	88
Pulizia del filtro dell'aria	88
Pulizia dell'unità principale	89
Pulizia dell'obiettivo	90
Sostituzioni periodiche dei materiali di consumo	90
Intervallo di sostituzione del filtro dell'aria	90
Intervallo di sostituzione lampada	90
Sostituzione dei materiali di consumo	91
Sostituzione del filtro dell'aria	91
Sostituzione della lampada	92
Reset delle ore di funzionamento della lampada	93

Allineamento pann. 95

Uniformità del colore 97

Appendice

Accessori opzionali e materiali di consumo 99

Elementi opzionali	99
Materiali di consumo	99

Risoluzioni supportate 100

PC	100
SD	100
HD	100
4K	101
3D	102

Specifiche tecniche 104

EH-TW7100/EH-TW7000	104
---------------------------	-----

Aspetto 106

Elenco dei simboli per la sicurezza ... 107

Glossario 110

Note generali 111

Etichette di avviso	112
Avviso generale	113

Caratteristiche del proiettore

Immagini del progetto da dispositivi mobili

Utilizzando Epson iProjection, è possibile connettere in modo wireless il proiettore a smartphone e tablet. È possibile scaricare gratuitamente Epson iProjection da App Store o Google Play.  [p.56](#)



Altre funzioni utili

Sono inoltre disponibili le seguenti utili funzioni.

- Riproduzione audio dal diffusore interno. Consente di ascoltare l'audio senza un diffusore esterno. (Solo EH-TW7100)
- Utilizzare uno smartphone come telecomando. Utilizzando Epson iProjection, è possibile azionare il proiettore da uno smartphone o da un tablet.  [p.58](#)

Nomi delle parti e funzioni

Vista anteriore/superiore

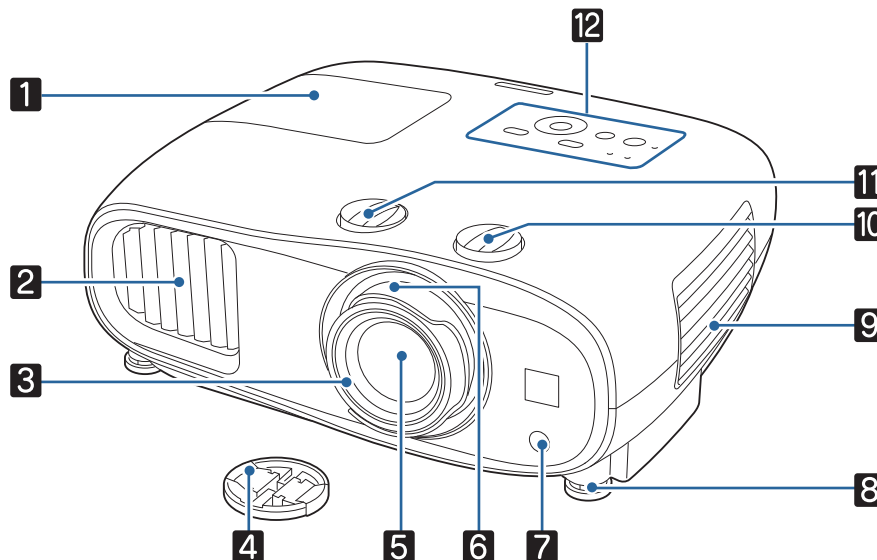

Nome		Funzione
1	Coperchio della lampada	Aprire per sostituire la lampada del proiettore. ➡ p.92
2	Sfiatatoio dell'aria	Sfiatatoio per l'aria utilizzato per raffreddare l'interno del proiettore. <div style="border: 1px solid black; padding: 5px;"> <p>⚠ Attenzione</p> <p>Durante la proiezione, non avvicinare il viso o le mani allo sfiatatoio dell'aria. Allo stesso modo, non avvicinarvi oggetti che possano deformarsi o danneggiarsi. L'aria calda che fuoriesce dallo sfiatatoio può causare bruciate, deformazioni di materiali o incidenti.</p> </div>
3	Anello di regolazione della messa a fuoco	Regola la messa a fuoco dell'immagine. ➡ p.30
4	Coprilenti	Da installare quando il proiettore non viene utilizzato, al fine di proteggere l'obiettivo da graffi o macchie. ➡ p.26
5	Obiettivo	Sorgente di proiezione delle immagini.
6	Anello di regolazione dello zoom	Regola le dimensioni dell'immagine. ➡ p.31
7	Ricevitore remoto	Riceve i segnali dal telecomando. ➡ p.25
8	Piedino anteriore regolabile	Quando il proiettore viene appoggiato su una superficie, per esempio un tavolo, allungare il piedino per regolare l'inclinazione orizzontale. ➡ p.31
9	Coperchio del filtro dell'aria	Per pulire o sostituire il filtro dell'aria, aprire questo coperchio e rimuovere il filtro dell'aria. ➡ p.88 , p.91
	Preso dell'aria	Preso per l'aria utilizzata per raffreddare l'interno del proiettore.







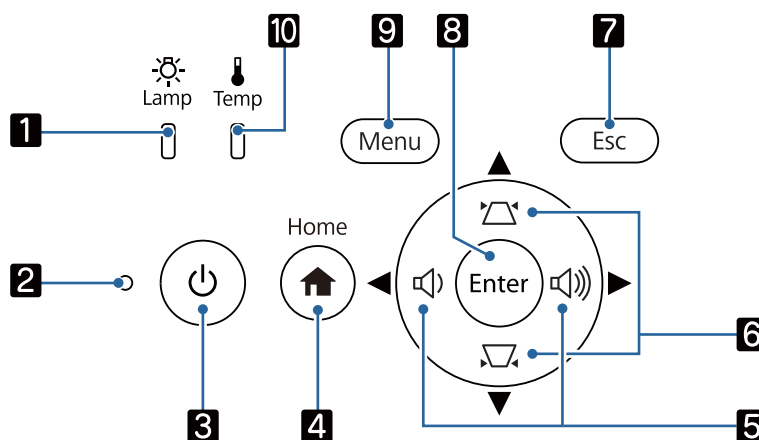









Nome		Funzione
10	Selettore di scorrimento verticale lente	Ruotare il selettore per spostare la posizione dell'immagine proiettata verso l'alto o verso il basso. p.31
11	Selettore di scorrimento orizzontale lente	Ruotare il selettore per spostare la posizione dell'immagine proiettata verso sinistra o verso destra. p.31
12	Pannello di controllo	Permette di comandare il proiettore. p.8

Pannello di controllo

Il pannello di controllo varia a seconda del modello di proiettore in uso. Gli esempi in questa sezione sono per il pannello di controllo per EH-TW7100.



Tasti (Indicatori)	Funzione
1 Lamp (Indicatore lampada)	Lampeggia in arancione quando risulta necessario sostituire la lampada. Mostra gli errori del proiettore in combinazione con altri indicatori accesi o lampeggianti. p.74
2 (Indicatore di stato)	Lampeggia per indicare che il proiettore è in fase di riscaldamento o di raffreddamento. Mostra lo stato del proiettore in combinazione con altri indicatori accesi o lampeggianti. p.74
3 Standby (Indicatore di standby)	Accende e spegne il proiettore. p.26 Illuminato quando il proiettore è acceso. Mostra lo stato del proiettore in combinazione con altri indicatori accesi o lampeggianti. p.74
4 Home [Home]	Visualizza o chiude la Schermata iniziale. p.27

	Tasti (Indicatori)	Funzione
5	EH-TW7100:  Volume (sinistro/de- stro) EH-TW7000:  Sinistro/destro	<ul style="list-style-type: none"> • Regola il volume. (Solo EH-TW7100)  p.35 • Seleziona gli elementi del menu o i valori di regolazione mentre visualizza il menu.  p.60 • Quando viene visualizzata la schermata Keystone, è possibile regolare la distorsione orizzontale dell'immagine proiettata.  p.33
6	  Alto/Basso	<ul style="list-style-type: none"> • Seleziona gli elementi del menu o i valori di regolazione mentre visualizza il menu.  p.60 • Regola la distorsione keystone nelle immagini proiettate.  p.33
7	 [Esc]	Torna al livello di menu precedente quando è visualizzato un menu.  p.60
8	 [Enter]	Quando viene visualizzato un menu, consente di confermare la voce corrente e di spostarsi al livello successivo.  p.60
9	 [Menu]	Visualizza e chiude il menu Configurazione. Nel menu Configurazione è possibile effettuare regolazioni e impostazioni per Segnale, Immagine e altro ancora.  p.60
10	 (Indicatore temperatu- ra)	Lampeggia in arancione se la temperatura interna è troppo elevata. Mostra gli errori del proiettore in combinazione con altri indicatori accesi o lampeggianti.  p.74



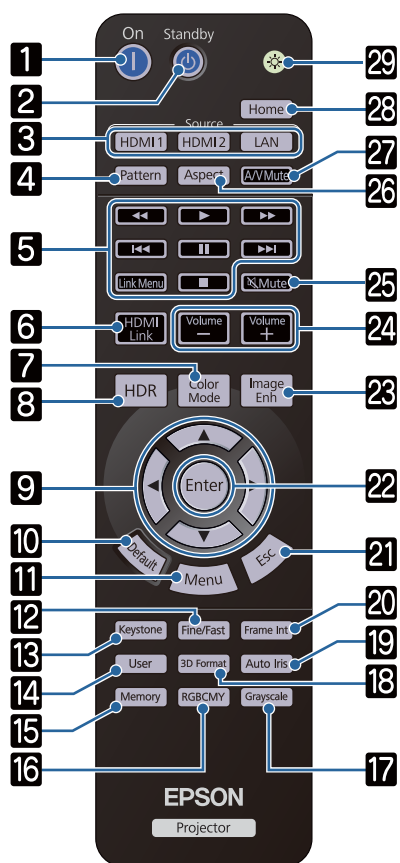

Quando la funzione Illuminazione è impostata su **Off**, tutti gli indicatori sono spenti in condizioni di proiezione normale.  **Avanzate - Funzionamento - Illuminazione** [p.67](#)

Telecomando

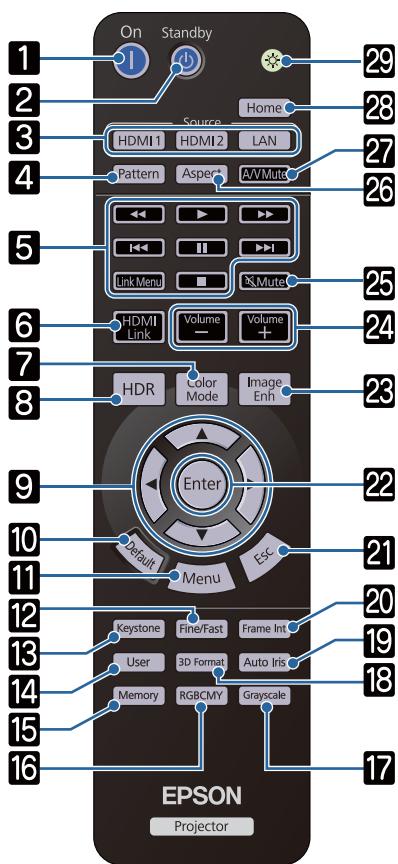

Tasto	Funzione
1	Alimentazione (On) Consente di accendere il proiettore. ➡ p.26
2	Standby (Standby) Consente di spegnere il proiettore. ➡ p.28
3	[HDMI1] [HDMI2] [LAN] Commuta all'immagine da ciascuna porta di ingresso. ➡ p.27
4	[Pattern] Visualizza e chiudere il monoscopio. ➡ p.30
5	Controlli di riproduzione [Link Menu] Consente di eseguire operazioni quali l'avvio e l'arresto per dispositivi collegati compatibili con gli standard HDMI CEC. ➡ p.51
6	[HDMI Link] <ul style="list-style-type: none"> • Quando Link HDMI è su On. Visualizza l'elenco delle connessioni del dispositivo. • Quando Link HDMI è su Off. Visualizza il menu delle impostazioni Link HDMI. ➡ p.51
7	[Color Mode] Seleziona Modo colore . ➡ p.36
8	[HDR] Visualizza la schermata di regolazione per Gamma dinamica . ➡ p.63
9	Alto/Basso/Sinistro/De-stro Consente di selezionare le voci di menu e i valori di regolazione. ➡ p.60
10	[Default] Consente di ripristinare il valore di regolazione predefinito se premuto mentre è visualizzata la schermata di regolazione del menu. ➡ p.60
11	[Menu] Visualizza e chiude il menu Configurazione. Nel menu Configurazione è possibile effettuare regolazioni e impostazioni per Segnale, Immagine e altro ancora. ➡ p.60
12	[Fine/Fast] Proietta uniformemente le immagini con velocità fotogrammi elevata, quali ad esempio quelle dei giochi. ➡ p.41
13	[Keystone] Corregge la distorsione nell'immagine. ➡ p.33



Tasto	Funzione
14	[User] Consente di eseguire la funzione assegnata al tasto User. ➡ p.64
15	[Memory] Consente di salvare, caricare o cancellare una memoria. ➡ p.46
16	[RGBCMY] Consente di regolare la sfumatura, la saturazione e la luminosità per ciascun colore RGBCMY. ➡ p.43
17	[Grayscale] Consente di impostare il livello di regolazione di Scala dei grigi . ➡ p.61
18	[3D Format] Consente di cambiare il formato 3D. Il proiettore supporta i seguenti formati 3D. <ul style="list-style-type: none"> • Frame Packing • Side by Side • Top and Bottom ➡ p.48
19	[Auto Iris] Consente di impostare Diaframma autom. ➡ p.40
20	[Frame Int] Consente di impostare la potenza per Interpolazione frame . ➡ p.40
21	[Esc] Torna al livello di menu precedente quando è visualizzato un menu. ➡ p.60
22	[Enter] Quando viene visualizzato un menu, consente di confermare la voce corrente e di spostarsi al livello successivo. ➡ p.60
23	[Image Enh] Visualizza il menu Miglior. immagine . ➡ p.39
24	[Volume] Regola il volume. ➡ p.35
25	[Mute] Consente di togliere temporaneamente l'audio o di riprodurre l'audio. ➡ p.35
26	[Aspect] Consente di selezionare il formato immagine in base al segnale di ingresso. ➡ p.36
27	[A/V Mute] Consente di nascondere o mostrare temporaneamente l'immagine e l'audio. ➡ p.35
28	[Home] Visualizza o chiude la Schermata iniziale. ➡ p.27
29	 Premendo questo tasto, i tasti del telecomando si illuminano per circa 10 secondi. Ciò risulta utile quando si aziona il telecomando al buio.

Retro

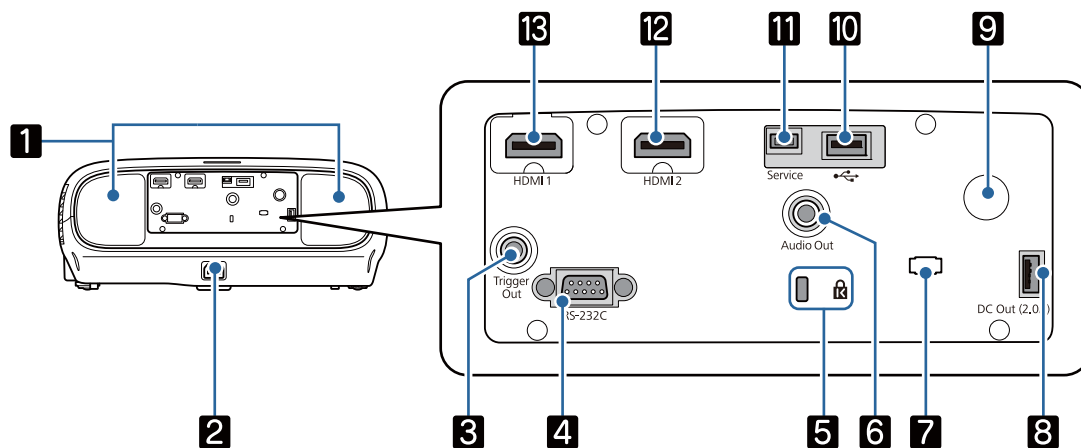

Nome		Funzione
1	Diffusore (Solo EH-TW7100)	Il diffusore incorporato del proiettore. Emette l'audio. Impostare Invertire audio su On per utilizzare il diffusore incorporato quando il proiettore è sospeso dal soffitto. ➡ Impostazioni - Audio - Invertire audio p.64
2	Ingresso alimentazione	Collegare il cavo di alimentazione. ➡ p.26
3	Porta Trigger Out (Solo EH-TW7100)	Consente il collegamento di dispositivi esterni quali gli schermi motorizzati. ➡ p.20
4	Porta RS-232C (Solo EH-TW7100)	Per controllare il proiettore, collegarlo a un computer utilizzando un cavo RS-232C. Questa porta deve venire utilizzata per il controllo e non deve essere utilizzata per operazioni ordinarie. ➡ p.104
5	Slot di sicurezza (🔒)	Slot di sicurezza compatibile con il sistema di sicurezza MicroSaver prodotto da Kensington. Per ulteriori dettagli, visitare la homepage di Kensington all'indirizzo http://www.kensington.com/ .
6	Porta Audio Out	Emette l'audio dai diffusori esterni durante la riproduzione. ➡ p.23
7	Supporto per cavo	Il peso del cavo potrebbe compromettere il corretto inserimento del connettore. Inserire una fascetta fermacavi, reperibile in commercio, attraverso il supporto per cavo per legare e fissare il cavo, evitando che si allenti.
8	Porta di alimentazione DC Out (2,0A)	Fornisce alimentazione ai dispositivi di streaming multimediale.
9	Ricevitore remoto	Riceve i segnali dal telecomando. ➡ p.25
10	Porta USB	Collega l'unità LAN wireless opzionale. Si utilizza inoltre durante l'aggiornamento del firmware. ➡ p.23
11	Porta Service	Porta di servizio. In genere non è utilizzata.
12	Porta HDMI2	Consente il collegamento ad apparecchiature video e computer compatibili HDMI. ➡ p.20
13	Porta HDMI1	

Base

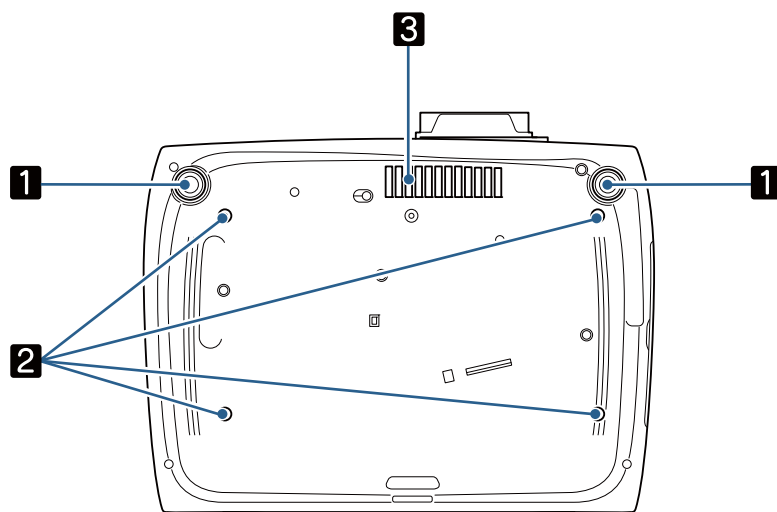

Nome		Funzione
1	Piedino anteriore regolabile	Quando il proiettore viene appoggiato su una superficie, per esempio un tavolo, allungare il piedino per regolare l'inclinazione orizzontale. ➡ p.31
2	Punti di fissaggio del montaggio a soffitto (quattro punti)	Fissano il kit di montaggio a soffitto se si desidera installare il proiettore al soffitto. ➡ p.99
3	Presa dell'aria	Quando si effettua il montaggio a soffitto, assicurarsi che il posizionamento non consenta accumuli di polvere in questa sezione.

Installazione

Immagine proiettata e posizione del proiettore

Installare il proiettore come descritto di seguito.

■ Installazione in parallelo con lo schermo

Se il proiettore viene installato inclinato rispetto allo schermo, si verifica la distorsione del keystone nell'immagine proiettata.

Regolare la posizione del proiettore in modo che sia installato parallelamente rispetto allo schermo.

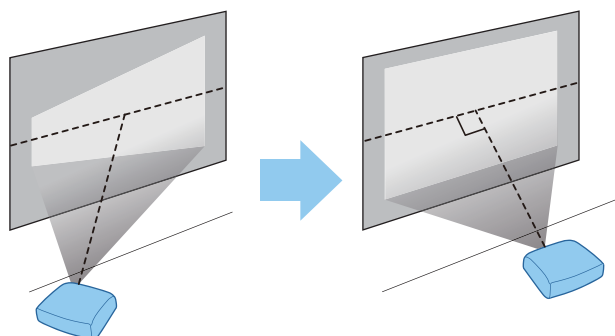

Se il proiettore non può essere installato davanti allo schermo, è possibile regolare la posizione dell'immagine utilizzando lo scorrimento lente. ➔ [p.31](#)

■ Installazione orizzontale del proiettore mediante regolazione dell'altezza di uno dei lati

Se il proiettore è inclinato, anche l'immagine proiettata risulterà inclinata.

Installare il proiettore in orizzontale, in modo che entrambi i lati siano alla stessa altezza.

Se non è possibile installare il proiettore in orizzontale, si può regolare l'inclinazione del proiettore agendo sul piedino anteriore. ➔ [p.31](#)

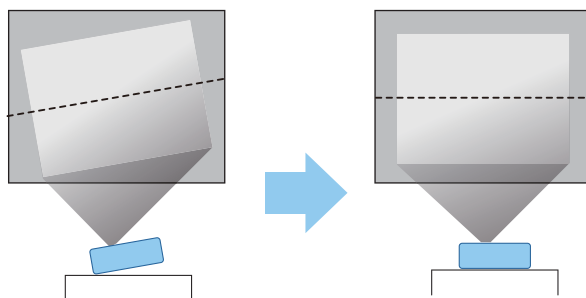

Vari metodi di installazione



Avvertenza

- Se si desidera installare il proiettore sul soffitto (montaggio a soffitto), occorre utilizzare un metodo di installazione particolare. Se non viene installato correttamente, il proiettore potrebbe cadere causando danni e lesioni.
- La mancata installazione del supporto a soffitto e del proiettore potrebbe causare la caduta del proiettore. Dopo aver installato il supporto Epson specifico che supporta questo proiettore, assicurarsi di fissare il proiettore e il supporto utilizzando un cavo abbastanza resistente da sostenere il peso.
- Non applicare olio, lubrificanti, detergenti, solventi, prodotti chimici e così via sul proiettore o sul supporto. In caso contrario, la parte esterna del proiettore potrebbe deteriorarsi o danneggiarsi, causando la caduta del proiettore dal supporto.
- Non installare il proiettore in luoghi esposti a umidità o polvere, o in luoghi esposti a fumo di olio o vapore, ad esempio sul piano cucina, in cucina o in prossimità di un umidificatore. Ciò potrebbe causare incendi o scosse elettriche. Inoltre, il contenuto di olio potrebbe causare il deterioramento della parte esterna del proiettore e potrebbe far cadere il proiettore dal soffitto da cui è sospeso.

Esempi di ambienti che potrebbero causare la caduta del proiettore a seguito di deterioramento/danni

- Luoghi soggetti a fumo di olio, come fabbriche, cucine di ristoranti o cucine domestiche
- Luoghi contenenti solventi o sostanze chimiche volatili, come fabbriche o laboratori
- Luoghi in cui olio, detergenti, sostanze chimiche e così via potrebbero aderire al proiettore, come fabbriche, cucine di ristoranti o cucine domestiche
- Luoghi in cui vengono spesso utilizzati oli aromatici, come le sale relax
- Luoghi in prossimità di dispositivi che producono fumo eccessivo, particelle di olio nell'aria o schiuma negli eventi
- Non installare in luoghi in cui potrebbero verificarsi danni dovuti al sale o in luoghi soggetti a gas corrosivi, come gas solforico proveniente da sorgenti termali. In caso contrario, la corrosione potrebbe causare la caduta del proiettore. Potrebbe anche causare il malfunzionamento del proiettore.
- Non installarlo su un piano instabile o in un luogo inadatto a sorreggerne il peso. In caso contrario, il proiettore può cadere o ribaltarsi causando danni e lesioni.
- Quando si installa il proiettore in una posizione elevata, ad esempio su una mensola, prendere provvedimenti per evitare che cada, utilizzando cavi o cinghie per garantire la sicurezza in casi di emergenza, ad esempio in caso di sisma, ed evitare incidenti. Se non viene installato correttamente, il proiettore potrebbe cadere causando danni e lesioni.
- Non ostruire la presa dell'aria e lo sfiatatoio dell'aria del proiettore. Se si ostruiscono la presa dell'aria e lo sfiatatoio dell'aria, il calore si accumula all'interno e può causare un incendio.

Attenzione

- No utilizzare il proiettore installato in verticale. In caso contrario si potrebbe causare un malfunzionamento.
- Pulire il filtro dell'aria una volta ogni tre mesi. Se l'ambiente è particolarmente polveroso, pulire con maggiore frequenza. 🖱️ [p.88](#)

■ Posizionamento su un tavolo e proiezione

È possibile installare il proiettore su un tavolo da soggiorno o su un ripiano basso per proiettare le immagini.

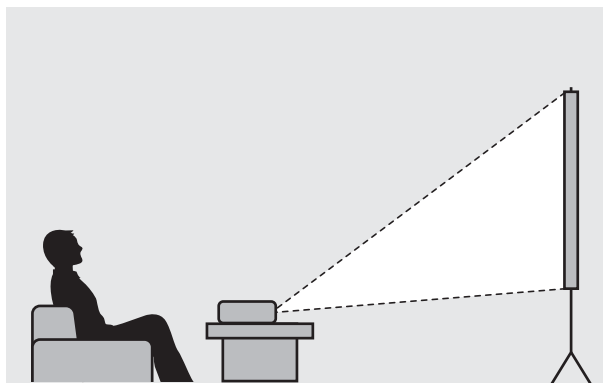

■ Sospensione a soffitto e proiezione

È possibile sospendere il proiettore dal soffitto utilizzando il montaggio a soffitto per proiettare le immagini.

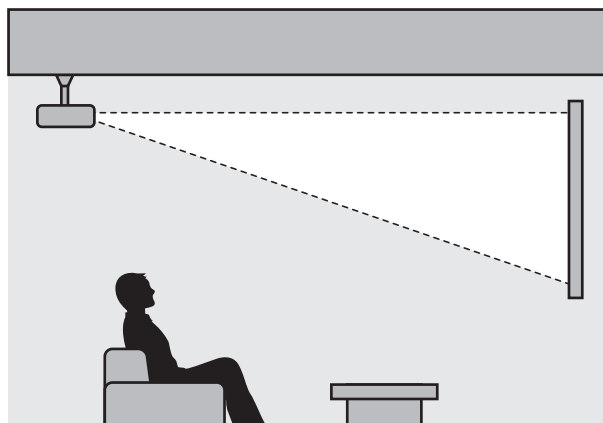

- Quando si proietta sospendendo il proiettore al soffitto, impostare **Proiezione** su **Front./Soffitto** o **Retro/Soffitto**. ➡ **Avanzate - Proiezione** [p.67](#)
- Impostare **Invertire audio** su **On** per utilizzare il diffusore incorporato quando il proiettore è sospeso dal soffitto. (Solo EH-TW7100) ➡ **Impostazioni - Audio - Invertire audio** [p.64](#)

Distanza di proiezione e valori massimi di spostamento dell'obiettivo

Le dimensioni della proiezione aumentano man mano che il proiettore viene allontanato dallo schermo.

Utilizzare la tabella che segue per posizionare il proiettore alla distanza ottimale dallo schermo. I valori forniti di seguito sono di semplice riferimento.

I valori di regolazione massima per lo spostamento dell'obiettivo sono riportati nella tabella che segue.



Le immagini proiettate si riducono dopo aver effettuato la correzione. Aumentare la distanza di proiezione per adattare l'immagine proiettata alle dimensioni dello schermo.

Quando si regola la posizione di proiezione verticalmente con lo spostamento obiettivo

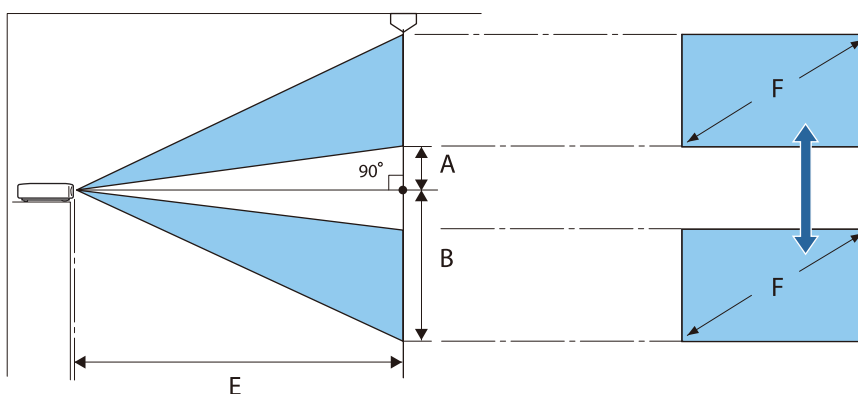

- A : Distanza dal centro dell'obiettivo al bordo inferiore dell'immagine proiettata (quando lo spostamento obiettivo è alzato al livello massimo)
- B : Distanza dal centro dell'obiettivo al bordo inferiore dell'immagine proiettata (quando lo spostamento obiettivo è abbassato al livello minimo)
- E : Distanza di proiezione dal proiettore allo schermo
- F : Dimensioni dell'immagine proiettata

Quando si regola la posizione di proiezione orizzontalmente con lo spostamento obiettivo

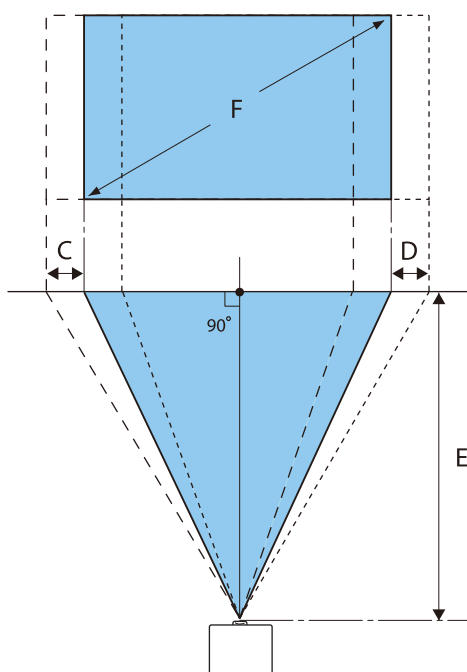

- C : Distanza di spostamento del centro obiettivo quando il proiettore viene spostato (quando lo spostamento obiettivo è impostato sulla sinistra massima)
- D : Distanza di spostamento del centro obiettivo quando il proiettore viene spostato (quando lo spostamento obiettivo è impostato sulla destra massima)
- E : Distanza di proiezione dal proiettore allo schermo
- F : Dimensioni dell'immagine proiettata

Unità: cm

Dimensioni dello schermo 16:9		Distanza di proiezione (E)		Valori massimi di regolazione obiettivo*		
F	L x A	Minimo (Panorami- co)	Massimo (Tele)	Distanza (A)	Distanza (B)	Distanza (C, D)
40"	89 x 50	116	189	5	55	21
60"	133 x 75	175	285	7	82	32
80"	177 x 100	235	381	10	110	43
100"	221 x 125	295	477	12	137	53
120"	266 x 149	354	574	15	164	64
150"	332 x 187	444	718	19	205	80
200"	443 x 249	593	958	25	274	106

* Sia lo scorrimento lente verticale che orizzontale possono essere impostati al loro valore massimo.  [p.31](#)

Esempio di installazione (con formato schermo 16:9 e 100")

Vista laterale

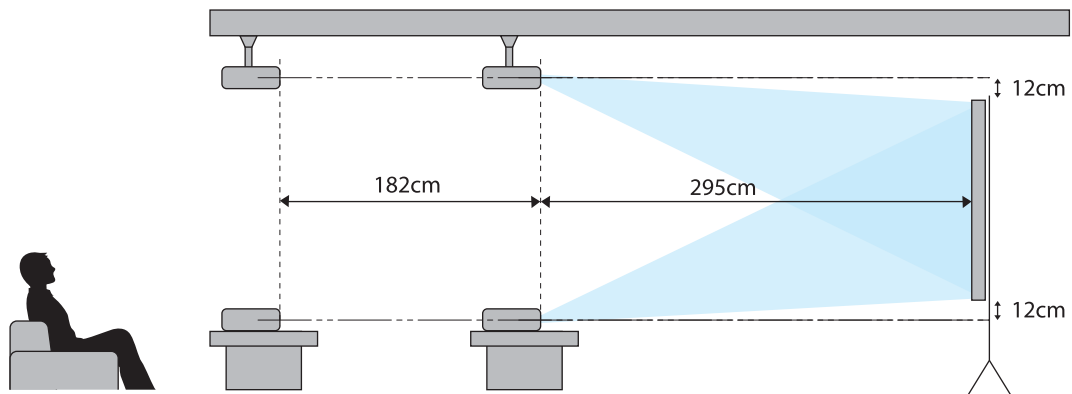

Vista dall'alto

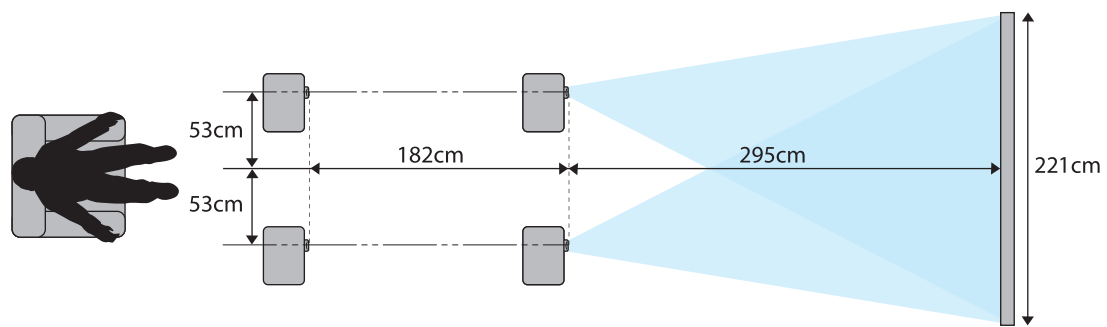

Connessione di un dispositivo

Attenzione

- Collegare i cavi prima di collegare il dispositivo a una presa di corrente.
- Verificare la forma del connettore del cavo e la forma della porta, quindi effettuare il collegamento. Se un connettore di forma diversa viene inserito a forza nella porta, possono verificarsi danneggiamenti e funzionamenti difettosi.

Connessione di apparecchiature video

Per proiettare le immagini provenienti da lettori DVD/Blu-ray, effettuare il collegamento al proiettore con un cavo HDMI (disponibile in commercio).

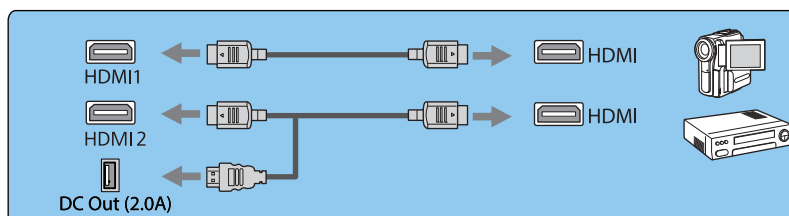
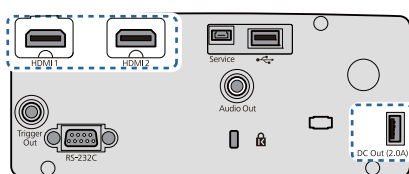

- Per visualizzare i segnali nella banda di trasmissione da 18 Gbps, ad esempio 4k60p/4:4:4, utilizzare un cavo HDMI premium. Se si utilizza un cavo che non lo supporta, le immagini potrebbero non essere visualizzate correttamente. In caso di problemi durante la visualizzazione di immagini a 18 Gbps, cambiare l'impostazione EDID su **Normale**. **Segnale-Avanzate- EDID p.63**
- È inoltre possibile collegare un sistema audio-video per ascoltare l'audio dall'apparecchiatura collegata.
- Quando si utilizza la porta di alimentazione per un cavo HDMI ottico, collegarlo alla porta DC Out (2,0A).

Connessione di un computer

Per proiettare le immagini provenienti da un computer, effettuare il collegamento al proiettore con un cavo HDMI (disponibile in commercio).

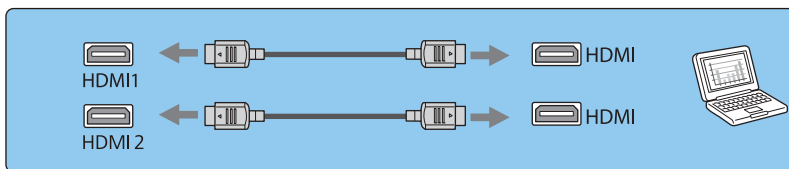
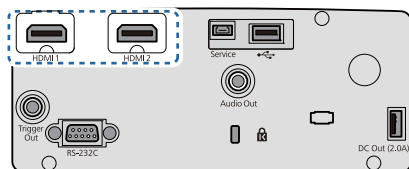

Collegamento di un'apparecchiatura esterna

■ Connessione alla porta Trigger Out (solo EH-TW7100)

Per collegare dispositivi esterni quali gli schermi motorizzati, collegare un cavo con mini spinotto stereo (3,5 mm) alla porta Trigger Out. Quando attivato, un segnale (12 V CC) viene emesso da questa porta per comunicare lo stato del proiettore (On o Off) ai dispositivi collegati, quale uno schermo elettrico.



Quando si utilizza la porta **Trigger Out**, impostare la funzione **Trigger Out** su **Alimentazione o Anamorfico**. ➔ **Avanzate - Funzionamento - Trigger Out p.67**

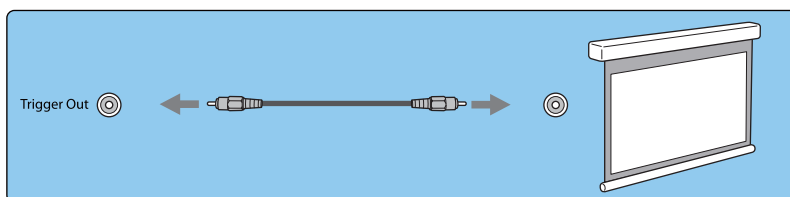
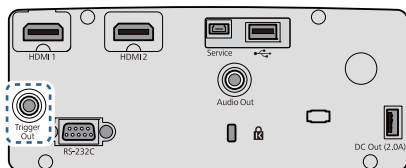

■ Collegamento dei dispositivi Bluetooth®

L'ingresso audio alla porta HDMI1 o HDMI2 viene emesso dai diffusori o dalle cuffie che supportano Bluetooth.

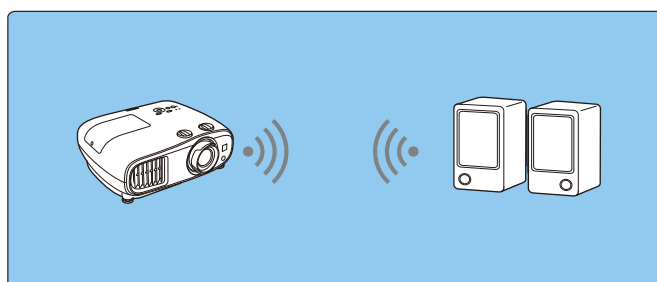

1 Premere il tasto [Menu] per visualizzare i menu nell'ordine **Impostazioni - Link HDMI - Disp. uscita audio**.

2 Utilizzare i tasti su e giù per selezionare **Proiettore**, quindi premere il tasto [Enter] per confermare la selezione.



3 Visualizzare i menu nell'ordine **Impostazioni - Bluetooth - Audio Bluetooth**.

4 Utilizzare i tasti su e giù per selezionare **On**, quindi premere il tasto [Enter] per confermare la selezione.



5 Attivare la "modalità pairing" sul dispositivo Bluetooth da collegare.

Per ulteriori informazioni, consultare la documentazione fornita con il dispositivo Bluetooth.

- 6** Selezionare **Cerca disp. Bluetooth**.
Verrà visualizzato un elenco dei dispositivi disponibili.
- 7** Utilizzare i tasti su e giù per selezionare il dispositivo Bluetooth da collegare, quindi premere il tasto [Enter] per collegarsi.



La prossima volta che il proiettore verrà acceso, si collegherà automaticamente all'ultimo dispositivo collegato.

Per modificare il dispositivo collegato, ripetere la procedura dal passaggio 5.

Specifiche Bluetooth

Versione	Ver. Bluetooth 3.0
Uscita	Classe 2
Distanza di comunicazione	Circa 10 m
Profili supportati	A2DP
Protezione dei contenuti	SCMS-T
Frequenza usata	Banda a 2,4 GHz (da 2,402 a 2,480 GHz)
Codec supportati	SBC, Qualcomm® aptX™ audio



Avvertenza

- L'interferenza elettromagnetica può causare il funzionamento difettoso di apparecchiature medicali. Prima di utilizzare il dispositivo, assicurarsi che non vi siano apparecchiature medicali nelle adiacenze.
- L'interferenza elettromagnetica può causare il funzionamento difettoso di apparecchiature a controllo automatico, con conseguenti rischi di incidente. Non utilizzare il dispositivo accanto ad apparecchiature a controllo automatico quali porte scorrevoli o allarmi antincendio.



- Collegare un dispositivo Bluetooth che supporti la protezione del copyright (SCMS-T).
- Potrebbe non essere possibile collegarsi a seconda dello standard e del tipo di dispositivo.
- Anche quando ci si collega entro la distanza di comunicazione specificata, i collegamenti potrebbero interrompersi a causa della qualità del segnale.
- Il metodo di comunicazione per il Bluetooth usa la stessa frequenza (2,4 GHz) della LAN Wireless (IEEE802.11b/g) o dei forni a microonde. Pertanto, se tali dispositivi vengono utilizzati contemporaneamente, possono verificarsi interferenze radio, l'immagine e l'audio potrebbero venire interrotti o la comunicazione risultare impossibile. Se si utilizzano questi dispositivi contemporaneamente, accertarsi che sia presente sufficiente spazio tra loro e il dispositivo Bluetooth.
- Non è possibile collegare contemporaneamente più dispositivi Bluetooth al proiettore.
- È presente un ritardo nella riproduzione dell'audio dai dispositivi audio Bluetooth.

Collegamento di altoparlanti esterni

Per riprodurre l'audio tramite altoparlanti esterni, collegare gli altoparlanti alla porta Audio Out del proiettore con un cavo audio disponibile in commercio.

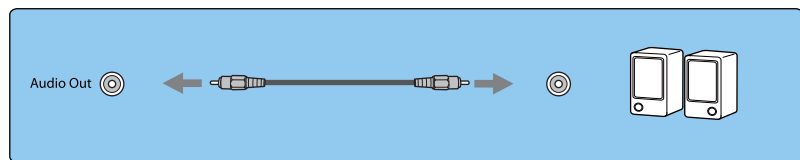
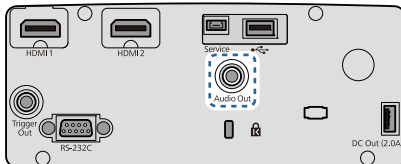

- Per riprodurre l'audio tramite altoparlanti esterni, impostare **Disp. uscita audio** su **Proiettore**.
 **Impostazioni - Link HDMI - Disp. uscita audio** [p.64](#)
- Quando il sistema audio-video non è collegato al proiettore, l'audio viene riprodotto dagli altoparlanti esterni, anche se **Disp. uscita audio** è impostato su **Sistema AV**.

Fissaggio dell'Unità LAN wireless

Per utilizzare la funzione LAN wireless, collegare un'Unità LAN wireless opzionale (ELPAP10). Collegare l'Unità LAN wireless alla porta USB.

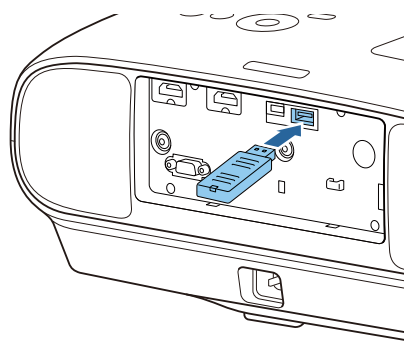

È possibile utilizzare uno dei seguenti metodi per proiettare su LAN wireless. Per ulteriori dettagli, vedere la pagina relativa al download.

• Proiezione simultanea di quattro schermi

Quando si utilizza Epson iProjection (Windows/Mac), è possibile visualizzare fino a quattro schermate separate dal proiettore su fino a un massimo di 50 computer connessi alla rete.

È possibile scaricare Epson iProjection (Windows/Mac) dal seguente sito web.

<https://www.epson.com>

• Proiezione di immagini da un terminale mobile tramite una rete

Installando Epson iProjection (iOS/Android) su smartphone o tablet, è possibile proiettare i dati via wireless sul dispositivo.  [p.56](#)



- Quando non si utilizza la funzione LAN wireless con l'Unità LAN wireless inserita, impostare **Alim. LAN wireless** su **Off**. In questo modo si impedisce l'accesso non autorizzato da parte di esterni. ➡ [p.69](#)
- Quando si utilizza Epson iProjection o la modalità di collegamento **Rapido**, si consiglia di configurare le impostazioni di sicurezza. ➡ [p.72](#)

Preparazione del telecomando

Installazione delle batterie del telecomando

Attenzione

- Verificare la posizione dei simboli (+) e (-) all'interno del vano batterie per accertarsi che siano inserite correttamente.
- Non è possibile utilizzare altre batterie a eccezione di quelle AA al manganese o alcaline.

1 Rimuovere il coperchio della batteria.

Tenendo premuto il gancio del coperchio del vano batteria, spingere il coperchio verso l'alto.

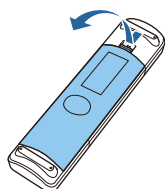

2 Sostituire le batterie usate con batterie nuove.

Verificare la polarità delle batterie (+) e (-) prima dell'installazione.

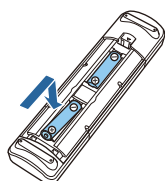

3 Rimontare il coperchio del vano batteria.

Premere il coperchio finché non rimane bloccato in posizione con uno scatto.

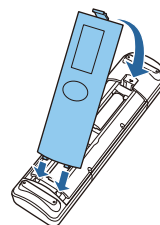

Se si riscontrano dei ritardi nella risposta del telecomando o se il telecomando non funziona, è probabile che le batterie siano in esaurimento. In questo caso, sostituirle con batterie nuove. Tenere a disposizione due batterie AA al manganese o alcaline.

Raggio d'azione del telecomando

■ Raggio d'azione (da sinistra a destra)

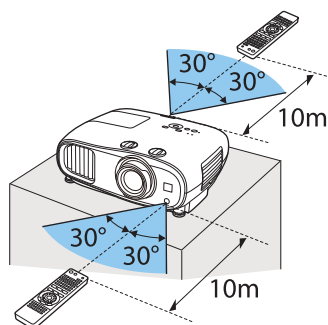

■ Raggio d'azione (da alto a basso)

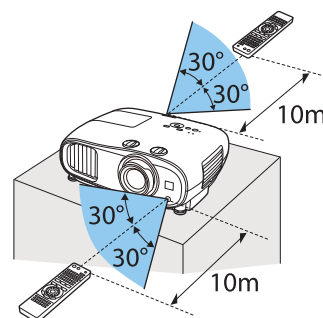

Proiezione di immagini

Accensione del proiettore

1 Collegare l'apparecchiatura al proiettore.

2 Collegare utilizzando il cavo di alimentazione fornito.

3 Rimuovere il coprilenti.

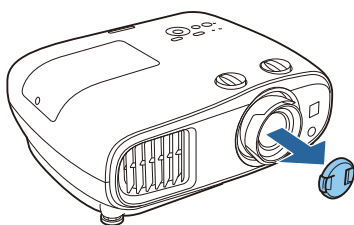

4 Premere il tasto di alimentazione sul telecomando o il tasto standby sul pannello di controllo per accendere il proiettore.

Telecomando Pannello di Controllo

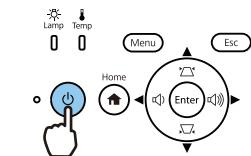
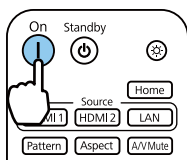

L'indicatore di stato del proiettore lampeggia in blu durante il riscaldamento del proiettore. Una volta riscaldato il proiettore, l'indicatore di standby e l'indicatore di stato diventano blu.

Quando **Direct Power On** è impostato su **On**, è possibile avviare la proiezione semplicemente collegando il cavo di alimentazione al proiettore senza dover premere dei tasti.

Avanzate - Funzionamento - Direct Power On p.67

5 Accendere l'apparecchiatura collegata.

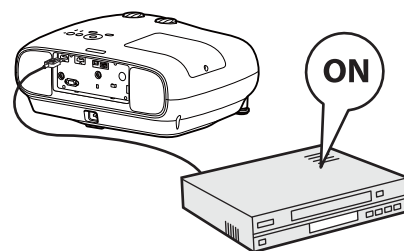

⚠ Avvertenza

- Non guardare nell'obiettivo durante la proiezione. La potente luce emessa potrebbe provocare danni alla vista. Prestare attenzione al comportamento dei bambini.
- Non sostare di fronte all'obiettivo durante la proiezione. Gli indumenti potrebbero danneggiarsi a causa delle temperature elevate.



- Questo proiettore è dotato di una funzione Child lock per evitare che i bambini possano accidentalmente accedere il proiettore e di una funzione Blocco funzionamento per evitare operazioni accidentali e simili. ➡ **Impostazioni - Impostazione blocco - Child lock/Blocco funzionamento** p.64
- Se si utilizza il proiettore ad un'altitudine superiore ai 1.500 metri, impostare **Modo alta quota** su **On**. ➡ **Avanzate - Funzionamento - Modo alta quota** p.67

■ Se l'immagine di destinazione non viene proiettata

Se l'immagine non viene proiettata, è possibile cambiare la sorgente utilizzando uno dei metodi che seguono.

Telecomando

Premere il tasto corrispondente alla porta di destinazione.

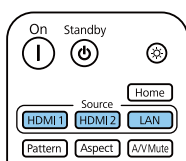

Pannello di Controllo

Premere il tasto [Home], quindi selezionare la sorgente di ingresso di destinazione sulla schermata iniziale visualizzata.



Uso della Schermata iniziale

La funzione Schermata iniziale consente di selezionare facilmente una sorgente di immagine e accedere alle funzioni utili.

Premere il tasto [Home] sul telecomando o sul pannello di controllo per visualizzare la Schermata iniziale.

Nelle seguenti condizioni la Schermata iniziale viene visualizzata automaticamente quando il proiettore viene acceso.

- **Visual aut scherm iniz** è impostato su **On**. ➡ **Avanzate - Schermata iniziale - Visual aut scherm iniz** p.67
- Non sono presenti segnali da sorgenti.

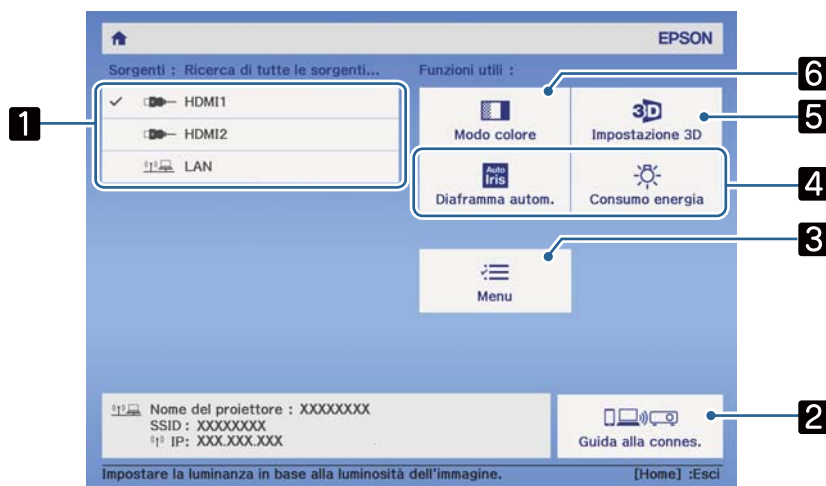

1	Seleziona la sorgente da proiettare.
2	Visualizza la Guida alla connes.
3	Visualizza il menu Configurazione. p.60
4	Consente di eseguire le opzioni di menu assegnate a Funzione pers. 1 e Funzione pers. 2 in Schermata iniziale . Avanzate - Schermata iniziale p.67
5	Imposta la funzione 3D. Segnale - Impostazione 3D p.63
6	Seleziona Modo colore . p.36

La Schermata iniziale scompare dopo 10 minuti di inattività.

Spegnimento

1 Spegnere l'apparecchiatura collegata.

2 Premere il tasto standby sul telecomando o sul pannello di controllo.

Telecomando Pannello di Controllo

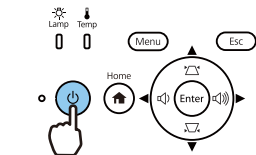
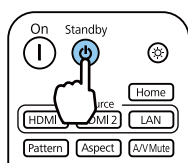

Viene visualizzato un messaggio di conferma.

3 Premere nuovamente il tasto standby.

Spegnere il VideoProiettore?

Sì : Premere il pulsante

No : Premere un altro pulsante

L'indicatore di stato lampeggia e il proiettore inizia la fase di raffreddamento.

Quando **Conferma stand by** è impostato su **Off**, è possibile spegnere il proiettore premendo una volta il tasto sul telecomando.
 Avanzate - Schermo - Conferma stand by [p.67](#)

4 Attendere che il raffreddamento sia completo.

Quando il raffreddamento è completo, l'indicatore di stato smette di lampeggiare.

5 Scollegare il cavo di alimentazione.



- Se il cavo di alimentazione è collegato, viene consumata una certa quantità di elettricità anche se non vengono effettuate operazioni.
- Quando si collega di nuovo il cavo di alimentazione, attendere un intervallo di tempo sufficiente.

6 Applicare il copilenti.

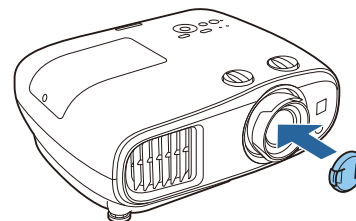

Regolazione dell'immagine proiettata



Poiché immediatamente dopo l'accensione del proiettore le immagini sono instabili, prima di eseguire la messa a fuoco, lo zoom o le impostazioni dello scorrimento lente, si raccomanda di attendere almeno 30 minuti dopo aver iniziato a proiettare le immagini.

Visualizzazione del monoscopio

Per la regolazione di zoom/messa a fuoco o per la regolazione della posizione di proiezione dopo aver installato il proiettore, è possibile visualizzare un monoscopio invece di collegare un'apparecchiatura video.

Premere il tasto [Pattern] sul telecomando per visualizzare il monoscopio. Lo standard per le linee orizzontali superiori e inferiori è 2.40:1 CinemaScope.

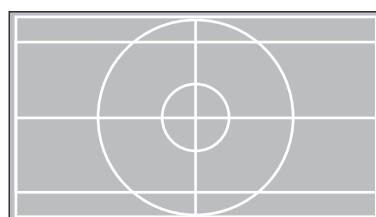
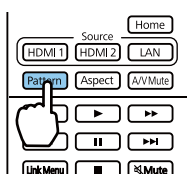

Premere nuovamente il tasto [Pattern] per terminare la visualizzazione del monoscopio.

Regolazione della messa a fuoco

Ruotare l'anello di regolazione della messa a fuoco per regolare la messa a fuoco.

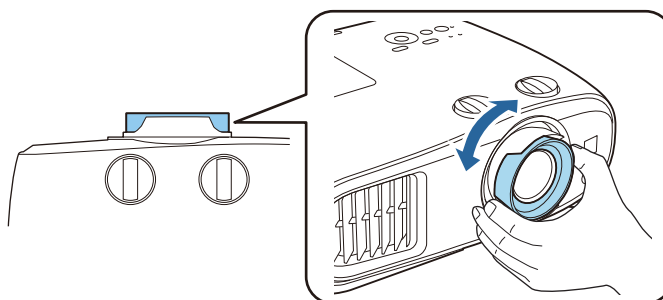

Regolazione delle dimensioni di proiezione (regolazione zoom)

Afferrare la manopola e girare l'anello di regolazione dello zoom per regolare le dimensioni dell'immagine proiettata.

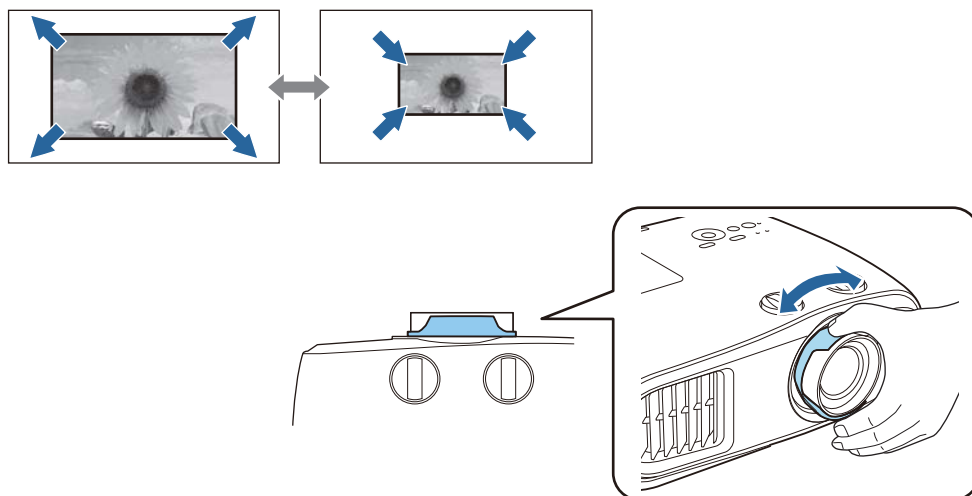

Regolazione dell'inclinazione del proiettore

Se l'immagine proiettata è inclinata in orizzontale (i lati sinistro e destro dell'immagine proiettata sono ad altezze diverse) quando il proiettore viene posizionato su un tavolo, regolare il piedino anteriore in modo che entrambi i lati siano livellati.

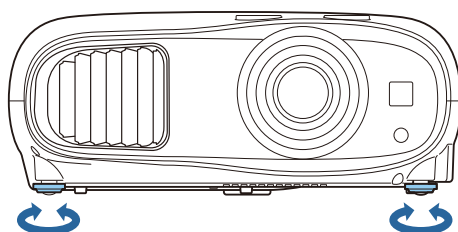

Regolazione della posizione dell'immagine proiettata (spostamento dell'obiettivo)

Se il proiettore non può essere installato direttamente davanti allo schermo, è possibile regolare la posizione dell'immagine utilizzando lo scorrimento lente.

Ruotare i selettori di scorrimento lente verticale e orizzontale dell'obiettivo per regolare la posizione dell'immagine. Per individuare il centro della gamma di regolazione obiettivo, ruotare il selettore fino a udire uno scatto.

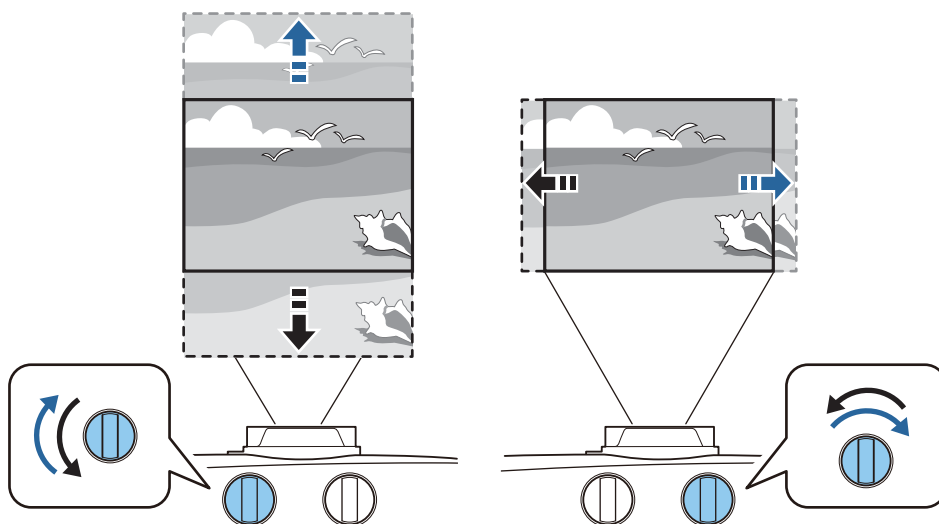

Attenzione

- Quando si utilizza lo scorrimento verticale della lente per regolare la posizione dell'immagine, regolare l'immagine spostandola verso l'alto e quindi completare il posizionamento. Se si sposta l'immagine verso il basso e si completa la regolazione, la posizione potrebbe abbassarsi leggermente.
- Non continuare a girare i selettori di scorrimento lente a vuoto. Quando l'immagine è stata posizionata al limite massimo su un lato, se si continua a girare il selettore si può compromettere la qualità dell'immagine.



- Le immagini più nitide si ottengono quando entrambi i selettori di scorrimento verticale e orizzontale sono centrati.
- Quando si regola la posizione di proiezione utilizzando lo scorrimento lente, si consiglia di installare il proiettore parallelo allo schermo.

È possibile spostare l'immagine nel seguente intervallo.

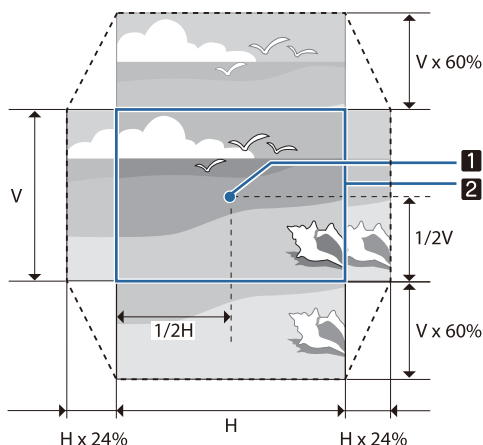



- 1 Centro della lente
- 2 Immagine con lo scorrimento lente centrato



Attenzione

Quando si trasporta il proiettore, impostare la posizione dell'obiettivo al centro. Se il proiettore viene trasportato con l'obiettivo spostato non in posizione centrale, il meccanismo di regolazione obiettivo può venire danneggiato. Inoltre fissare la protezione che era fissata all'acquisto.

 Quando non risulta possibile effettuare regolazioni tramite lo scorrimento lente, utilizzare Keystone per correggere la distorsione.  [p.33](#)



L'immagine proiettata potrebbe essere distorta se la posizione dell'obiettivo non è corretta. Pertanto, si consiglia di ruotare le ghiera di spostamento dell'obiettivo per regolare la posizione dell'obiettivo come mostrato di seguito, quindi utilizzare Keystone per regolare la distorsione dell'immagine.

- Posizione orizzontale dell'obiettivo: Centrale
- Posizione verticale dell'obiettivo: Bordo superiore

Correzione della distorsione del keystone

Se si posiziona il proiettore non perpendicolarmente rispetto allo schermo, oppure inclinato verso l'alto o il basso, o spostato lateralmente, potrebbe essere necessario correggere la distorsione dell'immagine.

È possibile correggerla adottando uno dei due metodi riportati di seguito.

- Correggere la distorsione verticale ed orizzontale  [p.33](#)
- Correggere gli angoli dell'immagine proiettata in modo indipendente  [p.34](#)

Correggere utilizzando il tasto Keystone

È possibile utilizzare i tasti su/giù/sinistro/destro sul pannello di controllo per correggere la distorsione trapezoidale verticale e orizzontale.

Premere i tasti su o giù per visualizzare i calibratori V-Keystone/H-Keystone.

Quando i calibratori vengono visualizzati, premere i tasti su e giù per eseguire la correzione verticale e premere i tasti sinistro e destro per eseguire la correzione orizzontale.

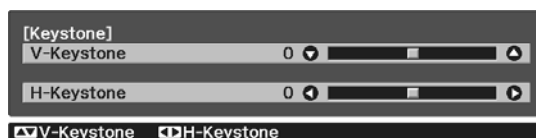

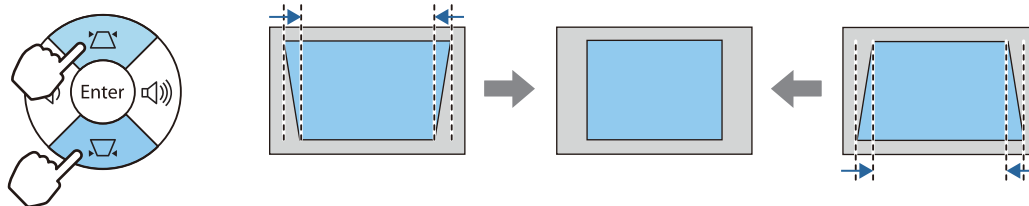

Quando la parte superiore o inferiore è troppo ampia

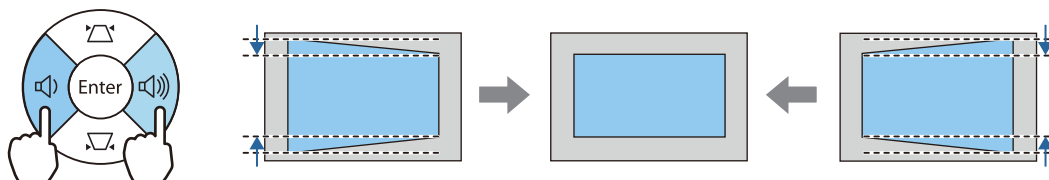

Quando la parte sinistra o destra è troppo ampia



-  • Quando si corregge la distorsione del keystone, l'immagine proiettata potrebbe essere ridotta. Aumentare la distanza di proiezione per adattare l'immagine proiettata alle dimensioni dello schermo.
- È inoltre possibile impostare la funzione H/V-Keystone dal menu Configurazione.  **Impostazioni - Keystone - H/V-Keystone** [p.64](#)
- È possibile effettuare correzioni efficaci entro un angolo di proiezione di 30° in qualsiasi direzione.
- È possibile regolare il volume premendo i tasti Volume (sinistro/destro) quando i calibratori V-Keystone/H-Keystone non sono visualizzati. (Solo EH-TW7100)  [p.35](#)

Correzione con Quick Corner

Per correggere la forma e la dimensione di un'immagine rettangolare non uniforme è possibile usare l'impostazione Quick Corner del proiettore.

- 1 Premere il tasto [Menu] per visualizzare i menu nell'ordine **Impostazioni - Keystone**.

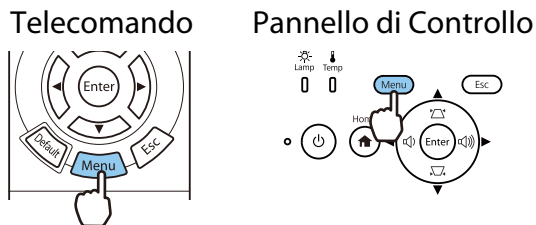

- 2 Utilizzare i tasti su e giù per selezionare **Quick Corner**, quindi premere il tasto [Enter]. Premere nuovamente il tasto [Enter], se necessario.



Viene visualizzata la finestra di selezione dell'area.

- 3 Usare i tasti su/giù/sinistro/destro per selezionare l'angolo dell'immagine che si desidera regolare. Quindi, premere il tasto [Enter].

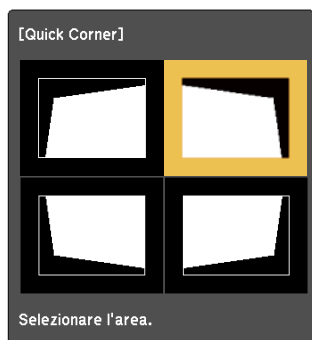

Per ripristinare le correzioni Quick Corner, tenere premuto il tasto [Esc] per circa due secondi mentre viene visualizzata la schermata di selezione dell'area, quindi selezionare **Sì**.

- 4 Premere i tasti su/giù/sinistro/destro per regolare la forma dell'immagine, se necessario. Premere il tasto [Enter] per tornare alla schermata di selezione dell'area.

Se appare tale schermata, non è possibile regolare ulteriormente la forma nella direzione indicata dal triangolo grigio.

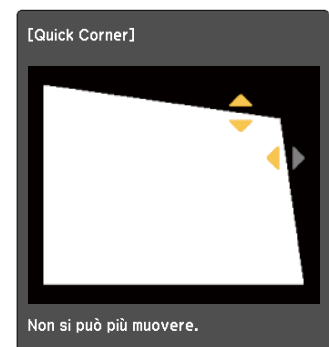

- 5 Ripetere le procedure 3 e 4 in base alle necessità per regolare i restanti angoli.

- 6 Una volta terminato, premere il tasto [Esc].

Dopo aver eseguito Quick Corner, l'impostazione **Keystone** è su **Quick Corner** nel menu **Impostazioni** del proiettore. Quando si preme il tasto su o giù sul pannello di controllo, viene visualizzata la schermata di selezione dell'area

Regolazione del volume

È possibile regolare il volume utilizzando i tasti [Volume] sul telecomando o i tasti Volume sul pannello di controllo (solo EH-TW7100).

Telecomando

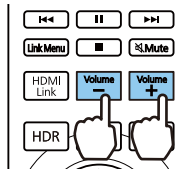

Pannello di Controllo

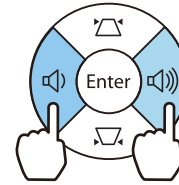

- È inoltre possibile regolare il volume dal menu Configurazione. ➡ **Impostazioni - Audio - Volume** p.64
- Quando viene collegato un sistema audio-video al proiettore e si desidera regolare il volume del sistema audio-video, impostare **Link HDMI** su **On** e **Disp. uscita audio** su **Sistema AV**. ➡ **Impostazioni - Link HDMI** p.64



Attenzione

Non iniziare mai con un volume troppo elevato.

Un volume eccessivo emesso all'improvviso può causare perdite di udito. Abbassare sempre il volume prima di spegnere il proiettore. In questo modo sarà possibile aumentare gradualmente il volume dopo l'accensione.

Oscuramento dell'immagine e sospensione dell'audio temporanei (A/V Mute)

Premere il tasto [A/V Mute] del telecomando per mostrare o nascondere l'immagine. Anche l'audio può essere disattivato o riprodotto.

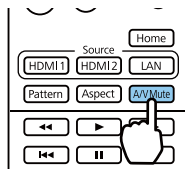

- Per i filmati, l'immagine e l'audio continuano a essere riprodotti anche durante A/V Mute. Non è possibile riprendere dal punto in cui si sono disattivati video e audio con il tasto [A/V Mute].
- Per disattivare o riprodurre solo l'audio, premere il tasto [Mute].
- Quando viene emesso audio da un sistema audio-video e si desidera regolare il volume del sistema audio-video, impostare **Link HDMI** su **On** e **Disp. uscita audio** su **Sistema AV**. ➡ **Impostazioni - Link HDMI** p.64



Regolazione dell'immagine

Selezione della qualità di proiezione (Modo colore)

È possibile ottenere la qualità di immagine ottimale in base all'ambiente di proiezione. La luminosità dell'immagine varia a seconda del modo selezionato.

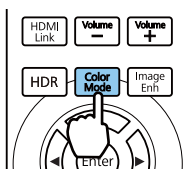
1 Premere il tasto [Color Mode].



- È possibile effettuare impostazioni dal menu Configurazione.  **Immagine - Modo colore** p.61
- Premendo il tasto [Home], è possibile inoltre effettuare le impostazioni dalla Schermata iniziale.  p.27

2 Selezionare **Modo colore**.

Utilizzare i tasti su e giù per selezionare una modalità, quindi premere il tasto [Enter] per confermare la selezione.

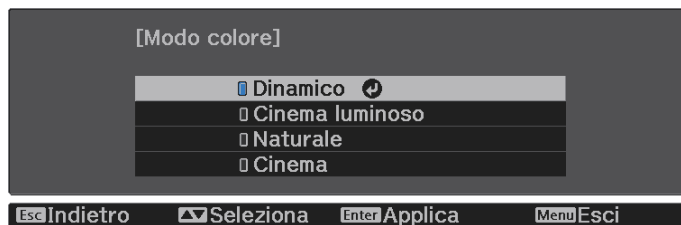

Modo	Applicazione
Dinamico	È la modalità con maggiore luminosità. L'opzione migliore se la priorità è la luminosità.
Cinema luminoso	L'opzione migliore per proiettare immagini vivaci.
Naturale	L'opzione migliore per riprodurre fedelmente il colore dell'immagine sorgente. Si consiglia di selezionare questa modalità durante la regolazione del colore dell'immagine.  p.42
Cinema	L'opzione migliore per guardare film.

Commutazione della schermata tra schermo intero e zoom (Formato)

È possibile cambiare il tipo di segnale di ingresso, il formato e la risoluzione per l'abbinamento al **Formato** dell'immagine proiettata.

Le opzioni disponibili variano a seconda del segnale dell'immagine correntemente proiettata.



Tenere presente che la funzione Formato del proiettore per ridurre, ingrandire o dividere l'immagine proiettata per scopi commerciali o per visione pubblica potrebbe violare i diritti degli autori dell'immagine in base alle normative sul copyright.

1 Premere il tasto [Aspect].

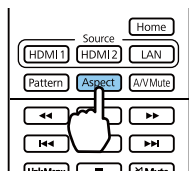

È possibile effettuare impostazioni dal menu Configurazione. **Segnale - Formato** p.63

2 Utilizzare i tasti su e giù per selezionare la voce, quindi premere il tasto [Enter] per confermare la selezione.



- Non è possibile commutare **Formato** quando la sorgente è LAN. Inoltre, quando la sorgente è HDMI1/HDMI2, potrebbe non essere possibile modificare **Formato** a seconda del segnale di ingresso.
- **Anamorfico** e **Squeeze orizz.** vengono visualizzati solo per EH-TW7100.

Selezionando generalmente **Automatico**, viene utilizzato il formato ottimale per la visualizzazione del segnale di ingresso. Cambiare l'impostazione se si desidera utilizzare un formato diverso.

La tabella seguente illustra l'immagine proiettata su uno schermo 16:9.

Immagine in ingresso	Impostazione del nome		
	Normale	Schermo intero	Zoom
Immagini in 4:3			
Immagini 16:9*1			
Immagini registrate con compressione			
Immagini Letterbox*2			
Note	Mantiene la corrispondenza con le dimensioni verticali del pannello di proiezione. Il formato varia a seconda dell'immagine in ingresso.	Consente di utilizzare l'intero pannello di proiezione. Il formato varia a seconda della risoluzione in ingresso.	Mantiene il formato del segnale di ingresso e la corrispondenza con le dimensioni orizzontali del pannello di proiezione. Le parti superiore e inferiore dell'immagine potrebbero venire troncate.

*1 Quando si immette un segnale 16:9, non è possibile utilizzare **Schermo intero** e **Zoom** per segnali 4K e 3D.

*2 L'immagine letterbox utilizzata in questa descrizione è un'immagine in formato 4:3 visualizzata in 16:9 con margini neri nelle parti superiore e inferiore per il posizionamento dei sottotitoli. I margini nella parti superiore e inferiore dell'immagine proiettata sono utilizzati per i sottotitoli.

Impostare **Anamorfico** e montare delle lenti anamorfiche disponibili in commercio per guardare DVD, dischi Blu-ray e altro per immagini registrate in formato CinemaScope.

Squeeze orizz. estende le dimensioni orizzontali del segnale di ingresso. Ciò consente di proiettare sull'intera larghezza dello schermo quando si utilizzano lenti anamorfiche disponibili in commercio.



- Se è selezionato **Anamorfico** quando si imposta **Overscan**, l'immagine potrebbe venire troncata. Impostare **Overscan** su **Off**. ➔ **Segnale - Overscan p.63**
- Quando si proiettano immagini in 3D in **Anamorfico** solo i segnali 1080p/24 Hz/Frame Packing sono supportati.
- Quando il segnale dell'immagine in ingresso è 4K, è possibile selezionare solo **Normale, Anamorfico e Squeeze orizz.**

Regolazione della Nitidezza

È possibile rendere più nitida l'immagine.

Di seguito vengono illustrate le voci di impostazione e le procedure.

Standard	Migliora i contorni per l'immagine proiettata globale. Quando si regola Standard , i valori di regolazione per Migliora riga fine e Migliora riga spessa vengono anch'essi regolati.
Migliora riga fine	Consente di migliorare dettagli quali i capelli o i motivi sugli indumenti.
Migliora riga spessa	Consente di migliorare le parti generali, quali i contorni di soggetti interi o lo sfondo, e di rendere più nitida l'immagine globale.

1 Premere il tasto [Menu].

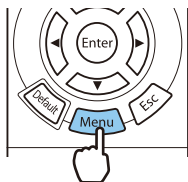

Viene visualizzato il menu Configurazione.

2 Selezionare **Immagine - Nitidezza**.

Viene visualizzata la schermata di regolazione **Nitidezza**.

3 Utilizzare i tasti su e giù per selezionare la voce, quindi utilizzare i tasti sinistro e destro per effettuare le regolazioni.

L'immagine viene migliorata con spostamento verso destra (positivo) e resa più morbida con spostamento verso sinistra (negativo).



Premere il tasto [Default] per ripristinare le regolazioni ai valori predefiniti.

4 Premere il tasto [Menu] per uscire dal menu.

Regolazione della risoluzione dell'immagine (Miglior. immagine)

È possibile regolare la risoluzione dell'immagine tramite la funzione Miglior. immagine.

I seguenti contenuti sono regolabili.

4K Enhancement*3	4K Enhancement è una funzione che proietta un'immagine ad una risoluzione raddoppiata spostando diagonalmente 1 pixel in incrementi di 0,5 pixel. Un segnale dell'immagine ad alta risoluzione viene proiettata nei minimi dettagli.
Mod. preimp. imm.	Selezionare le impostazioni preparate in precedenza come le impostazioni per Riduzione rumore , Riduz. rumore MPEG , Super-resolution e Migliora dettagli .
Interpolazione frame*1 *2 *3	Consente di riprodurre i filmati in modo corretto.  p.40
Deinterlacciamento*1 *2	Consente di convertire il segnale da interlacciato a progressivo utilizzando un metodo appropriato per il segnale dell'immagine.
Riduzione rumore*1 *2 *3	Rende uniformi le immagini irregolari.
Riduz. rumore MPEG*1 *2 *3	È possibile ridurre il rumore del punto e a blocchi che si verifica nei contorni durante la proiezione di filmati MPEG.
Super-resolution*2	Regolaz. linea fine: migliora il contrasto e i contorni delle immagini complesse. Dettagli soft focus: migliora il contrasto e i contorni per gli sfondi omogenei.
Migliora dettagli*2	Migliora il contrasto nell'immagine per creare un effetto più accentuato e materico. Intensità: Aumentando il valore, aumenta il contrasto. Gamma: Aumentando il valore, si incrementa la gamma di miglioramento del dettaglio.

*1 Può essere impostato solo quando **Segnale - Avanzate- Elaboraz. immagine** è impostato su **Fine**.

*2 Può essere impostato in qualsiasi momento, tranne quando **Mod. preimp. imm.** è impostato su **Off**.

*3 Non può essere impostato in caso di ingresso di segnali 4K.

1 Premere il tasto [Image Enh].

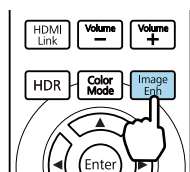

È possibile effettuare impostazioni dal menu Configurazione.  **Immagine - Miglior. immagine - p.61**

2 Utilizzare i tasti su e giù per selezionare la voce da regolare, quindi premere il tasto [Enter] per confermare la selezione.



3 Utilizzare i tasti sinistro e destro per effettuare le regolazioni.

Premere il tasto [Esc] per regolare un'altra voce.

Premere il tasto [Default] per ripristinare le regolazioni ai valori predefiniti.



4 Premere il tasto [Image Enh] per uscire dal menu.

Impostazione di Diaframma autom.

Impostando automaticamente la luminanza in base all'immagine visualizzata, è possibile vedere immagini profonde e dettagliate.

È possibile selezionare la regolazione della luminanza tracciando le modifiche nella luminosità dell'immagine visualizzata da **Normale** ad **Alta velocità**.

1 Premere il tasto [Auto Iris].

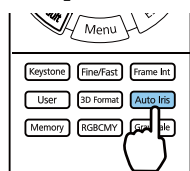

È possibile effettuare impostazioni dal menu Configurazione. **Immagine - Diaframma autom. p.61**

2 Utilizzare i tasti su e giù per selezionare la voce, quindi premere il tasto [Enter] per confermare la selezione.

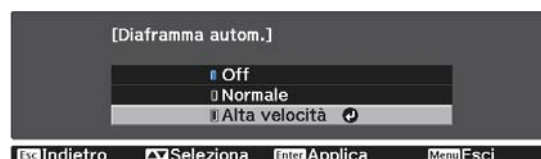

A seconda dell'immagine, l'azionamento del Diaframma autom. potrebbe essere udibile; ciò non costituisce un funzionamento difettoso.

Impostazione di Interpolazione frame

È possibile riprodurre uniformemente immagini con movimento rapido producendo frame intermedi tra i frame originali.

Interpolazione frame è disponibile nelle seguenti condizioni.

- Quando **Elaboraz. immagine** è impostata su **Fine**. **Segnale - Avanzate - Elaboraz. immagine p.63**
- Quando la sorgente è HDMI1 o HDMI2.
- Quando sono inviati segnali di ingresso 2D* o 3D (1080p 24 Hz). **p.100**

* Non disponibile quando è presente un segnale 4K in ingresso. Viene abilitato solo quando **4K Enhancement** è impostato su **On** e vengono immessi segnali 1080p 24 Hz. **Immagine - Miglior. immagine - 4K Enhancement p.61**

1

Premere il tasto [Frame Int].

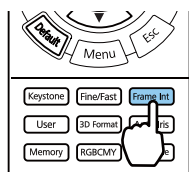

È possibile effettuare impostazioni dal menu Configurazione. **Immagine - Miglior. immagine - Interpolazione frame p.61**

2

Utilizzare i tasti su e giù per selezionare la voce, quindi premere il tasto [Enter] per confermare la selezione.



Impostazione della velocità di Elaboraz. immagine

Consente di migliorare la velocità di risposta per immagini proiettate a velocità elevata, ad esempio per i giochi.

Disponibile solo quando si riceve segnale progressivo in ingresso dalle porte HDMI1 o HDMI2.

Premere il tasto [Fine/Fast] per commutare tra **Fine** e **Veloce**.

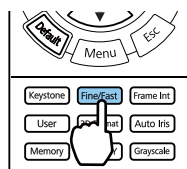

- È possibile effettuare impostazioni dal menu Configurazione. **Segnale - Avanzate - Elaboraz. immagine p.63**
- Non supporta le immagini 3D.
- Quando **Elaboraz. immagine** è impostato su **Veloce**, **Riduzione rumore**, **Interpolazione frame**, **Deinterlacciamento** e **Riduz. rumore MPEG** sono fissi su Off.

Regolazione del colore

Regolazione di Temp. colore

Consente di regolare la tinta delle immagini. Effettuare le regolazione se l'immagine è leggermente troppo blu o troppo rossa o altro.

Premere il tasto [Menu] per visualizzare i menu nel seguente ordine.

Immagine - Bilanciamento bianco - Temp. colore

Utilizzare i tasti sinistro e destro per effettuare le regolazioni. Le tinte blu si rafforzano all'aumentare del valore mentre le tinte rosse si rafforzano al diminuire del valore.



Premere il tasto [Default] per ripristinare le regolazioni ai valori predefiniti.

Regolazione RGB (Offset e Guadagno)

È possibile regolare la luminosità delle aree scure (Offset) e delle aree luminose (Guadagno) per R (rosso), G (verde) e B (blu).

Premere il tasto [Menu] per visualizzare i menu nel seguente ordine.

Immagine - Bilanciamento bianco - Personalizzato

Utilizzare i tasti su e giù per selezionare la voce, quindi utilizzare i tasti sinistro e destro per effettuare le regolazioni. L'immagine diventa più chiara con spostamento verso destra (positivo) e più scura con spostamento verso sinistra (negativo).



Offset	Quando l'immagine viene resa più chiara, le ombreggiature per le sezioni più scure vengono maggiormente risaltate. Quando l'immagine viene resa più scura, risulterà per un verso più corposa ma le ombreggiature delle sezioni più scure saranno meno distinguibili.
Guadagno	Quando l'immagine viene resa più chiara, le sezioni chiare diventano più bianche e l'ombreggiatura svanisce. Quando l'immagine viene resa più scura, le ombreggiature per le sezioni chiare vengono maggiormente risaltate.



Premere il tasto [Default] per ripristinare le regolazioni ai valori predefiniti.

Regolazione di sfumatura, saturazione e luminosità

È possibile regolare la sfumatura, la saturazione e la luminosità per ciascuno dei colori R (rosso), G (verde), B (blu), C (ciano), M (magenta) e Y (giallo).

Sfumatura	Consente di regolare il colore globale dell'immagine sul blu, verde o rosso.
Saturazione	Consente di regolare l'intensità globale dell'immagine.
Luminosità	Consente di regolare la luminosità globale del colore dell'immagine.

1 Premere il tasto [RGBCMY].

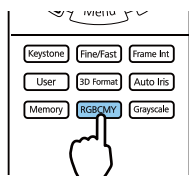

È possibile effettuare impostazioni dal menu Configurazione. **Immagine - Avanzate - RGBCMY p.61**

2 Utilizzare i tasti su e giù per selezionare il colore da regolare, quindi premere il tasto [Enter] per confermare la selezione.



3 Utilizzare i tasti su e giù per selezionare **Sfumatura, Saturazione o Luminosità**.

4 Utilizzare i tasti sinistro e destro per effettuare le regolazioni.

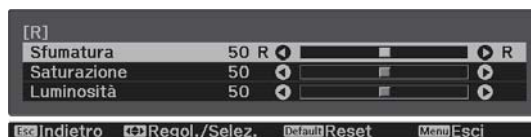

Premere il tasto [Esc] per regolare un altro colore.

Premere il tasto [Default] per ripristinare le regolazioni ai valori predefiniti.

5 Premere il tasto [RGBCMY] per uscire dal menu.

Regolazione del gamma

È possibile regolare leggere differenze di colorazione che possono verificarsi a causa del dispositivo dal quale proviene l'immagine.

È possibile impostarla adottando uno dei metodi riportati di seguito.

- Selezionare e regolare il valore di correzione
- Regolare usando il grafico di regolazione gamma

Selezionare e regolare il valore di correzione

1 Premere il tasto [Menu] per visualizzare i menu nel seguente ordine.

Immagine - Avanzate - Gamma

2 Utilizzare i tasti su e giù per selezionare il valore di correzione, quindi premere il tasto [Enter] per confermare la selezione.

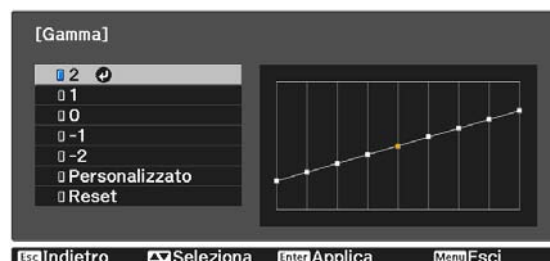

All'aumentare del valore, le parti scure dell'immagine diventano più chiare; tuttavia, le aree chiare possono apparire scolorite. La parte superiore del grafico di regolazione gamma diviene arrotondata. Al diminuire del valore, le parti chiare dell'immagine diventano più scure. La parte inferiore del grafico di regolazione gamma diviene arrotondata.



- L'asse orizzontale del grafico di regolazione gamma mostra il livello del segnale in ingresso e l'asse verticale mostra il livello del segnale in uscita.
- Selezionare il tasto **Reset** per ripristinare le regolazioni ai valori predefiniti.

Regolare usando il grafico di regolazione gamma

Selezionare un punto di tono sul grafico ed effettuare le regolazioni.

1 Premere il tasto [Menu] per visualizzare i menu nel seguente ordine.

**Immagine-Avanzate-Gamma-
Personalizzato**

- 2 Utilizzare i tasti sinistro e destro per selezionare la tonalità che si desidera regolare dal grafico.



- 3 Utilizzare i tasti su e giù per regolare la luminosità, quindi premere il tasto [Enter] per confermare la selezione.

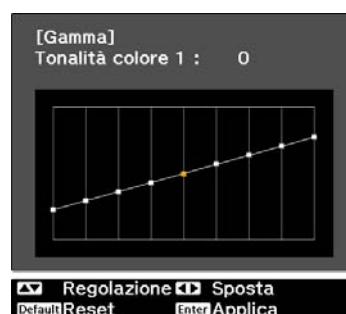

Visualizzazione dell'immagine con qualità immagine preimpostata (funzione Memoria)

Memorizzazione

Utilizzando la funzione di memoria, è possibile registrare le impostazioni per **Immagine** dal menu Configurazione, quindi caricarle qualora necessario.

1 Eseguire le impostazioni o le regolazioni che si desidera registrare.

2 Premere il tasto [Memory].

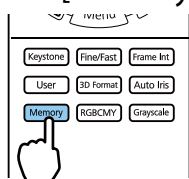

3 Utilizzare i tasti su e giù per selezionare **Salvare memoria**, quindi premere il tasto [Enter] per confermare la selezione.

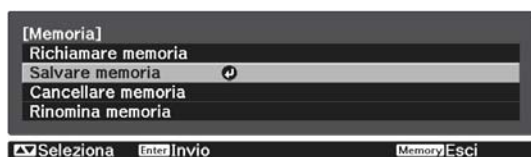

4 Utilizzare i tasti su e giù per selezionare il nome della memoria da salvare, quindi premere il tasto [Enter] per confermare la selezione.



Le impostazioni correnti del proiettore vengono salvate in memoria.

Se il contrassegno a sinistra del nome della memoria è verde acqua, significa che la memoria è già stata registrata. Quando si seleziona una memoria registrata, viene visualizzato un messaggio di conferma per la sovrascrittura della memoria. Se si seleziona **Si**, il contenuto precedente viene cancellato e vengono salvate le impostazioni correnti.

Richiamare, eliminare e rinominare una memoria

È possibile richiamare, eliminare e rinominare le memorie registrate.

Premere il tasto [Memory] e selezionare la funzione di destinazione sulla schermata visualizzata.

Funzione	Descrizione
Richiamare memoria	Carica la memoria salvata. Quando si seleziona una memoria e si preme il tasto [Enter], le impostazioni applicate all'immagine corrente vengono sostituite con le impostazioni dalla memoria.
Cancellare memoria	Consente di cancellare una memoria salvata. Quando si seleziona un nome di memoria e si preme il tasto [Enter], viene visualizzato un messaggio. Selezionare Si , quindi premere il tasto [Enter] per cancellare la memoria selezionata.

Funzione	Descrizione
Rinomina memoria	<p>Cambia il nome di memoria. Selezionare il nome di memoria da cambiare, quindi premere il tasto [Enter]. Immettere il nome della memoria utilizzando la tastiera software.  p.70</p> <p>Una volta terminato, spostare il cursore sopra Finish, quindi premere il tasto [Enter].</p>

Visione di immagini in 3D

Preparazione alla visualizzazione di immagini 3D

Per visualizzare immagini 3D, accertarsi di avere a portata di mano un paio di occhiali 3D disponibili in commercio con sistema di otturatore attivo che supporti il sistema di comunicazione a onde radio (RF/Bluetooth).

Verificare quanto segue prima di visualizzare immagini 3D.

- Impostare la sorgente su HDMI1 o HDMI2.
- Impostare **Visualizzazione 3D** su **Automatico** o **3D**.  **Segnale - Impostazione 3D - Visualizzazione 3D** [p.63](#)
- Pairing degli occhiali 3D.

Il proiettore supporta i seguenti formati 3D.

- Frame Packing
- Side by Side
- Top and Bottom

Se non risulta possibile visualizzare l'immagine 3D

Il proiettore proietta automaticamente un'immagine 3D quando rileva un formato 3D.

Alcune trasmissioni TV in 3D potrebbero non contenere segnali in formato 3D. In questo caso, seguire i passaggi di seguito per impostare il formato 3D.

- 1 Premere il tasto [Menu] per visualizzare i menu nell'ordine **Segnale - Impostazione 3D**.
- 2 Impostare **Visualizzazione 3D** su **3D**.

- 3 Premere il tasto [3D Format] per impostare il formato 3D sul dispositivo audio-video.

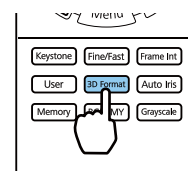



- Se si usa un dispositivo o un cavo che non supporta immagini 3D, non è possibile eseguire la proiezione 3D.
- Per ulteriori dettagli sulle impostazioni del formato 3D sul dispositivo audio-video, vedere la documentazione fornita con quest'ultimo.
- Quando il formato 3D non è stato impostato correttamente l'immagine non verrà proiettata correttamente, come indicato sotto.

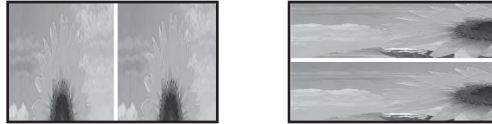

- Se l'immagine 3D non viene proiettata correttamente anche quando è impostato il formato 3D, i tempi per la sincronizzazione degli occhiali 3D potrebbe essere invertita. Invertire i tempi di sincronizzazione tramite **Invers. occhiali 3D**. **Segnale - Impostazione 3D - Invers. occhiali 3D** [p.63](#)
- La percezione di un'immagine 3D varia da individuo a individuo.
- Quando si avvia la proiezione di un'immagine 3D, viene mostrato un avviso sulla visualizzazione di immagini 3D. È possibile disattivare tale avvertenza impostando **Avviso visualizz. 3D** su **Off**. **Segnale - Impostazione 3D - Avviso visualizz. 3D** [p.63](#)
- Durante la proiezione 3D, le seguenti funzioni del menu Configurazione non possono essere modificate.
4K Enhancement, Interpolazione frame, Formato (tranne Normale/Anamorfico), Overscan (impostare su Off), Super-resolution, Elaboraz. immagine, Avanzate - Gamma dinamica
- La visione delle immagini in 3D può variare a seconda della temperatura dell'ambiente e del consumo della lampada. Evitare di utilizzare il proiettore se l'immagine non viene proiettata normalmente.

Uso degli occhiali 3D

È possibile visualizzare immagini 3D tramite un paio di occhiali 3D disponibili in commercio (con sistema di otturatore attivo che supporti onde radio (sistema di comunicazione RF/Bluetooth)).

Per visualizzare le immagini 3D, occorre prima effettuare il pairing degli occhiali 3D con il proiettore. Per ulteriori informazioni, consultare il Manuale dell'utente in dotazione degli occhiali 3D.

Avvertenze relative alla visione di immagini in 3D

Tenere presente i seguenti punti importanti quando si guardano immagini in 3D.



Attenzione

Tempo di visione

- Quando si guardano immagini in 3D, effettuare sempre delle pause periodiche in caso di visione prolungata. Periodi prolungati di visione delle immagini in 3D possono causare affaticamento della vista. La quantità di tempo e la frequenza di tali pause variano da individuo a individuo. Se si continua ad avvertire affaticamento o disagio agli occhi anche dopo una pausa di visione, interrompere immediatamente la visione.

Attenzione

Visione di immagini in 3D

- Se si riscontra affaticamento o disagio agli occhi durante la visione di immagini in 3D, interrompere immediatamente la visione.
Se si continua la visione delle immagini in 3D, si possono avvertire dei malesseri.
- Quando si guardano immagini in 3D, assicurarsi di indossare sempre gli occhiali 3D. Non provare a guardare immagini in 3D senza occhiali 3D.
Altrimenti, possono verificarsi dei malesseri.
- Non posizionare oggetti fragili nelle vicinanze quando si utilizzano gli occhiali 3D.
Le immagini in 3D possono causare movimenti involontari del corpo con conseguente rischio di danneggiamento di oggetti circostanti o di lesioni alla persona.
- Indossare gli occhiali 3D solo quando si guardano immagini in 3D. Evitare di muoversi nell'ambiente mentre si indossano gli occhiali 3D.
La visione può apparire più scura del normale, con conseguente rischio di cadute o lesioni.
- Cercare di mantenere una postura il più possibile allineata allo schermo di visione quando si guardano le immagini in 3D.
La visione di immagini in 3D da una prospettiva angolata riduce l'effetto 3D e può essere causa di malessere a seguito di variazioni non desiderate del colore.
- Quando si visualizzano immagini 3D in un ambiente con illuminazione fluorescente o LED, potrebbero essere osservabili fenomeni di lampeggiamento o sfarfallio nell'ambiente. Se ciò dovesse verificarsi, ridurre l'illuminazione fino alla scomparsa dello sfarfallio oppure spegnere completamente le luci quando si guardano immagini in 3D. In alcuni casi estremamente rari, tale sfarfallio potrebbe provocare crisi o svenimenti in alcuni individui. Se si inizia ad avvertire una sensazione di disagio o di malessere durante la visione di immagini in 3D, interrompere immediatamente la visione.
- Quando si guardano immagini in 3D, collocarsi a una distanza di almeno tre volte l'altezza dello schermo. La distanza di visione consigliata per uno schermo di 80 pollici è di almeno 3 metri e di almeno 3,6 metri per uno schermo di 100 pollici.
Un posizionamento, in piedi o seduti, a una distanza inferiore alla distanza di visione consigliata può affaticare gli occhi.

Attenzione

Rischi sanitari

- Non utilizzare gli occhiali 3D se si è sensibili alla luce, in caso di malattie cardiache o in condizioni fisiche non ottimali.
Altrimenti, le condizioni preesistenti possono aggravarsi.

Attenzione

Età consigliata per la visione

- L'età minima consigliata per la visione di immagini in 3D è di sei anni.
- I bambini di età inferiore ai sei anni sono ancora in fase di sviluppo e la visione di immagini in 3D può essere causa di complicazioni. Se si nutrono eventuali preoccupazioni, consultare un medico.
- La visione di immagini in 3D con occhiali 3D da parte dei bambini deve essere supervisionata da un adulto. Risulta spesso difficile accertare quando un bambino è sottoposto ad affaticamento o disagio e ciò può comportare la comparsa di malessere improvviso. Osservare sempre attentamente il bambino per assicurarsi che non sia soggetto ad affaticamento degli occhi durante la visione.

Uso della funzione Link HDMI

Funzione Link HDMI

Quando un dispositivo audio-video conforme agli standard CEC HDMI viene collegato alla porta HDMI del proiettore, è possibile eseguire operazioni comuni quali l'accensione e la regolazione del volume per il sistema audio-video da un solo telecomando.



- Purché il dispositivo audio-video soddisfi gli standard CEC HDMI, è possibile utilizzare la funzione Link HDMI anche se il sistema audio-video intermedio non soddisfa tali requisiti.
- È possibile collegare contemporaneamente fino a 2 lettori multimediali che soddisfano gli standard HDMI CEC.

Esempio di collegamento

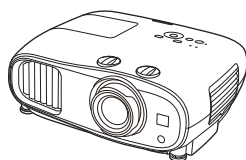

Proiettore



HDMI

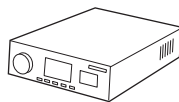

Amplificatore



HDMI



Lettori multimediali e altro ancora

Impostazioni Link HDMI

Quando **Link HDMI** è impostato su **On**, è possibile eseguire le seguenti operazioni. ➔ **Impostazioni - Link HDMI - Link HDMI p.64**

- **Link Cambio Ingresso**
Consente di cambiare la sorgente di ingresso del proiettore su HDMI quando il contenuto viene riprodotto sul dispositivo collegato.
- **Funzionamento Dispositivi Collegati**
Tramite il telecomando del proiettore, è possibile eseguire operazioni quali Avvio, Stop, Avanzamento veloce, Riavvolgimento, Capitolo successivo, Capitolo precedente, Pausa, Regolazione Volume e Audio Mute.

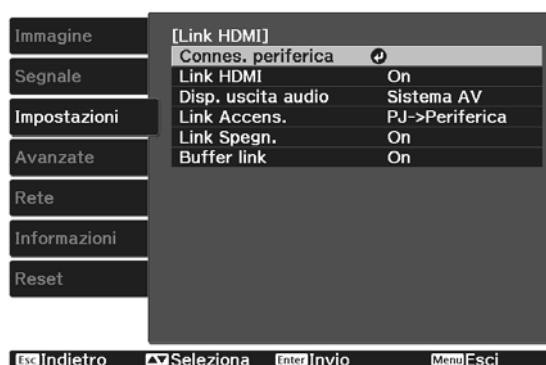

Inoltre sono selezionabili le seguenti funzioni dalla schermata **Link HDMI**.

Funzione	Descrizione
Disp. uscita audio	<p>Selezionare il dispositivo che emette l'audio.</p> <p>Proiettore: l'audio proviene dai diffusori incorporati del proiettore (solo EH-TW7100) o da un diffusore esterno collegato alla porta Audio Out.</p> <p>Sistema AV: Selezionarlo per trasmettere l'audio in uscita da un amplificatore audio-video che supporta gli standard HDMI CEC.</p>
Link Accens.	<p>Quando è impostato Link Accens., le operazioni sono correlate come segue.</p> <ul style="list-style-type: none"> • Quando il proiettore è acceso, i dispositivi collegati sono anch'essi accesi. • Inoltre, quando i dispositivi collegati sono accesi e i contenuti in riproduzione, il proiettore si accende.

Funzione	Descrizione
Link Spegn.	Quando è impostato Link Spegn. su On , quando il proiettore è spento, anche i dispositivi collegati si spengono. <ul style="list-style-type: none"> • Funziona solo quando è attivata la funzione di collegamento alimentazione CEC del dispositivo collegato. • Tenere presente che, a seconda dello stato del dispositivo collegato (ad esempio, se in fase di registrazione), il dispositivo potrebbe non spegnersi.
Buffer link	Se Link HDMI non funziona correttamente, è possibile migliorarlo modificando le impostazioni.



Per utilizzare la funzione Link HDMI, occorre configurare il dispositivo collegato. Per ulteriori informazioni, vedere la documentazione fornita con il dispositivo collegato.

Connessione

È possibile verificare i dispositivi collegati e disponibili per la funzione Link HDMI e quindi selezionare il dispositivo dal quale si desidera proiettare l'immagine. I dispositivi controllabili tramite Link HDMI diventano automaticamente il dispositivo selezionato.

Prima di visualizzare l'elenco dei dispositivi collegati, verificare che **Link HDMI** sia impostato su **On**.

Impostazioni - Link HDMI - Link HDMI p.64

1

Premere il tasto [HDMI Link] e selezionare **Connes. periferica**.

Viene visualizzato l'elenco **Connes. periferica**.

I dispositivi che presentano un'icona verde acqua sulla sinistra risultano collegati da Link HDMI.

Se il nome del dispositivo non può essere stabilito, questo campo rimane vuoto.

2

Selezionare il dispositivo da azionare tramite la funzione Link HDMI.



- Se il cavo non è conforme agli standard HDMI, l'azionamento non risulta possibile.
- Alcuni dispositivi collegati o alcune funzioni di tali dispositivi potrebbero non risultare completamente operativi anche in caso di conformità con gli standard CED HDMI. Per ulteriori informazioni, vedere la documentazione fornita con il dispositivo collegato.



Proiezione tramite LAN wireless

È possibile proiettare immagini da smartphone, tablet e computer su LAN wireless.

Per proiettare su LAN wireless, occorre impostare prima la rete wireless per il proiettore e i dispositivi collegati.

Utilizzare Epson iProjection per proiettare immagini su LAN wireless. È possibile scaricare Epson iProjection tramite uno dei seguenti metodi, ai cui eventuali costi tuttavia il cliente dovrà far fronte.

- È possibile scaricare Epson iProjection (Windows/Mac) dal seguente sito web.
<https://www.epson.com>
- È possibile scaricare Epson iProjection (iOS/Android) dall'App Store o da Google Play.

Selezione manuale delle impostazioni di rete wireless

Prima di proiettare dalla rete wireless, è necessario selezionare le impostazioni di rete sul proiettore.

1 Premere il tasto [Menu] per visualizzare i menu nell'ordine **Rete - Alim. LAN wireless**.

2 Utilizzare i tasti su e giù per selezionare **On**, quindi premere il tasto [Enter].



3 Selezionare **Configurazione di rete**, quindi premere il tasto [Enter].



4 Selezionare **Basilari**, e quindi impostare quanto segue se necessario.

- **Nome proietto.:** immettere un nome di un massimo di 16 caratteri alfanumerici per identificare il proiettore in rete.
- **Password Remote:** impostare una password da utilizzare quando si utilizza un proiettore da smartphone o tablet. È possibile inserire fino a 8 caratteri alfanumerici a un byte.
- **Visualizza info LAN:** Impostare il formato di visualizzazione delle informazioni di rete del proiettore.



Usare la tastiera visualizzata per immettere il nome, le password e la keyword. Utilizzare i tasti su/giù/sinistro/destro per selezionare i caratteri, quindi premere il tasto [Enter] per confermare la selezione.

5 Selezionare **LAN wireless**, quindi premere il tasto [Enter].

6 Selezionare l'impostazione **Modalità di connessione**.



- **Rapido:** Consente di connettere il proiettore a smartphone, tablet o computer direttamente tramite comunicazione wireless. Quando si seleziona **Rapido**, andare al passaggio 10.
- **Avanzato:** consente di collegare più smartphone, tablet o computer tramite un punto d'accesso di rete wireless. Quando si seleziona **Avanzato**, andare al passaggio 7.

7 Selezionare **Configurazione di rete - LAN wireless - Cerca punto accesso**, per selezionare il punto d'accesso a cui connettersi.



 Per assegnare l'SSID manualmente, selezionare **SSID** per immettere l'SSID. Inoltre, configurare le impostazioni di sicurezza nel menu **Sicurezza**. ➔ [p.55](#)

8 Assegnare un indirizzo IP al proiettore come necessario.

- Se la rete utilizza DHCP, selezionare **Impostazioni IP** per configurare le impostazioni **DHCP** su **On**.
- Se non si utilizza DHCP, impostare **Impostazioni IP** per configurare **DHCP** su **Off**, e quindi inserire **Indirizzo IP**, **Mas.Sottorete**, e **Ind. Gateway**.



9 Una volta terminato di effettuare le impostazioni, selezionare **Completato** e seguire le istruzioni a schermo per salvare le impostazioni e uscire dai menu.

10 Premere il tasto [LAN] sul telecomando. Le impostazioni sono complete quando viene visualizzato l'indirizzo IP corretto sulla schermata di standby LAN.

Una volta terminato di effettuare queste impostazioni wireless per il proiettore, è necessario impostare la rete wireless sul dispositivo collegato. Quindi avviare il software di rete per inviare immagini al proiettore tramite rete wireless.



Per evitare che SSID e indirizzo IP siano visualizzati sullo schermo di standby della LAN o sulla Schermata principale, impostare **Visualizz. SSID** e **Visual. indirizzo IP** su **Off.** ➔ **Rete - Configurazione di rete - LAN wireless** [p.71](#)

Selezione delle impostazioni LAN wireless del computer

Prima di effettuare il collegamento al computer, selezionare la rete wireless corretta sul computer.

■ Selezione delle Impostazioni di rete wireless in Windows

- 1 Per accedere al software di utilità wireless, fare doppio clic sull'icona di rete sulla barra degli strumenti di Windows.
- 2 Quando si effettua la connessione in modalità Avanzato, selezionare il nome della rete (SSID) a cui il proiettore si sta collegando.
- 3 Fare clic su **Connetti**.

■ Selezione delle Impostazioni di rete wireless in OS X

- 1 Fare clic sull'icona AirMac sulla barra dei menu nella parte superiore dello schermo.
- 2 Quando si effettua la connessione in modalità Avanzato, accertarsi che AirMac sia attivo e selezionare il nome della rete (SSID) a cui il proiettore si sta collegando.

Configurazione della sicurezza di rete wireless

È possibile impostare la protezione del proiettore per una rete wireless. Configurare una delle seguenti **Modalità di connessione** in modo che corrisponda alle impostazioni usate sulla rete:

- Sicurezza WPA2
- Sicurezza WPA/WPA2

- 1 Premere il tasto [Menu] per visualizzare i menu nell'ordine **Rete - Configurazione di rete - Sicurezza**.

- 2 Selezionare le impostazioni di sicurezza corrispondenti alle impostazioni di rete.



- 3 Una volta terminato di effettuare le impostazioni, selezionare **Completato** e seguire le istruzioni a schermo per salvare le impostazioni e uscire dai menu.

Proiezione in Epson iProjection (iOS/Android)

È possibile visualizzare un codice QR su schermo e proiettare facilmente dati da smartphone o tablet tramite l'app Epson iProjection (versione 3.1.1 o successiva).



- È possibile scaricare gratuitamente Epson iProjection da App Store o Google Play. Le tariffe previste per la comunicazione con App Store o Google Play sono a carico del cliente.
- Quando si utilizza Epson iProjection o la modalità di collegamento **Rapido**, si consiglia di configurare le impostazioni di sicurezza.  [p.55](#)

- 1 Premere il tasto [Menu] per visualizzare i menu nell'ordine **Rete - Alim. LAN wireless**.

- 2 Utilizzare i tasti su e giù per selezionare **On**, quindi premere il tasto [Enter].



- 3 Visualizzare il menu **Configurazione di rete - Basilari - Visualizza info LAN**.

- 4 Utilizzare i tasti su e giù per selezionare **Testo e codice QR**, quindi premere il tasto [Enter].



5

Premere il tasto [LAN] sul telecomando o selezionare **Visualizza codice QR** nel menu **Rete** del proiettore per visualizzare il codice QR.



- Se si preme il tasto [Home], è possibile visualizzare anche il codice QR dalla Guida alla connes. sulla Schermata principale. ➔ [p.27](#)
- Se il proiettore riceve già un segnale di immagine in rete, il codice QR non viene visualizzato anche se si preme il tasto [LAN]. Selezionare **Visualizza codice QR** dal menu **Rete** per visualizzare il codice QR.
- Per nascondere il codice QR, premere il tasto [Esc].

6

Avviare Epson iProjection su smartphone o tablet.

7

Leggere il codice QR proiettato sullo smartphone o tablet.

Leggere il codice sulla parte anteriore dello schermo in modo che il codice QR si adatti nel quadrante. Se ci si trova troppo lontani dallo schermo, il codice potrebbe non essere letto.

Una volta effettuata la connessione, andare su  e selezionare il menu **Contenuti**, quindi selezionare un file da proiettare.

■ Funzionamento tramite uno smartphone (funzione di telecomando)

Utilizzando Epson iProjection, è possibile azionare il proiettore da uno smartphone o da un tablet.









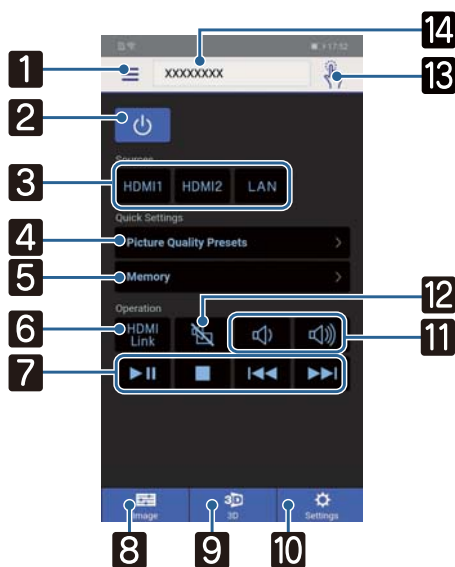





Toccare  in Epson iProjection per visualizzare il menu.





Toccare **Remote control** sul menu per visualizzare la seguente schermata.



Quando viene impostato Password Remote, occorre inserire la password. Una volta che la password è stata riconosciuta, non occorre inserirla la volta seguente.



Tasto	Funzione
1 	Visualizza il menu.
2 	Accende e spegne il proiettore.
3 	Commuta all'immagine da ciascuna porta di ingresso.  p.27
4 	Imposta la qualità dell'immagine tramite le istruzioni a schermo.
5 	Consente di salvare, caricare, eliminare o rinominare una memoria.  p.46
6 	Attiva e disattiva Link HDMI.  p.51
7 	Quando Link HDMI è su On, è possibile eseguire operazioni quali Avvio, Stop, Avanzamento veloce, Riavvolgimento, Capitolo successivo, Capitolo precedente e Pausa.
8 	Specificare Modo colore, Bilanciamento bianco, Miglior. immagine, Gamma, RGBCMY, Consumo energia, Diaframma autom., Interpolazione frame ed Elaboraz. immagine.
9 	Specificare Visualizzazione 3D, Formato 3D, Profondità 3D, Dim. Diag. Schermo. e Luminosità 3D.
10 	Specificare Formato, Keystone, Bluetooth, Azzera tutto, Reset della memoria e Test pattern.
11 	Quando Link HDMI è impostato su On, è possibile regolare il volume.

Tasto		Funzione
12		Quando Link HDMI è impostato su On, è possibile accendere/spengere l'immagine e l'audio temporaneamente.  p.35
13		Apri la schermata del touch pad. È possibile utilizzare le schermate del menu del proiettore toccando il touch pad.
14	<input type="text" value="XXXXXXX"/> 	Seleziona il proiettore da controllare.

Funzioni del menu Configurazione

Operazioni del menu Configurazione

Nel menu Configurazione è possibile effettuare regolazioni e impostazioni per Segnale, Immagine, Segnale ingresso e altro ancora.

1 Premere il tasto [Menu].

Telecomando Pannello di Controllo

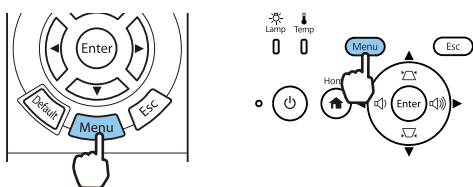

Viene visualizzato il menu Configurazione.

2 Utilizzare i tasti su e giù per selezionare il menu superiore a sinistra, quindi premere il tasto [Enter] per confermare la selezione.

Quando si seleziona il menu principale a sinistra, il sottomenu a destra cambia.



Nella riga nella parte inferiore viene visualizzata una guida per le operazioni.

3 Utilizzare i tasti su e giù per selezionare il menu secondario a destra, quindi premere il tasto [Enter] per confermare la selezione.



Viene visualizzata la schermata di regolazione per la funzione selezionata.

4 Utilizzare i tasti su/giù/sinistro/destro per regolare le impostazioni.

Es.) Barra di regolazione



Es.) Opzioni

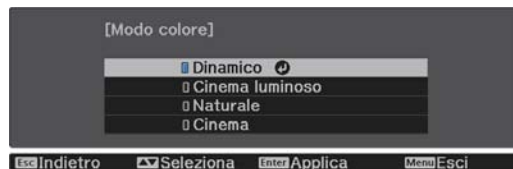

Premere il tasto [Enter] su una voce che visualizza questa icona  per passare alla schermata di selezione per tale voce.

Premere il tasto [Esc] per tornare al livello precedente.

5 Premere il tasto [Menu] per uscire dal menu.







Per le voci regolate utilizzando la barra di regolazione, ad esempio Luminosità, è possibile premere il tasto [Default] mentre è visualizzata la schermata di regolazione per ripristinare il valore di regolazione predefinito.

Tabella del menu Configurazione

Se non è presente alcun segnale di immagine in ingresso, non risulta possibile regolare le voci relative a **Immagine** o a **Segnale** nel menu Configurazione. Le voci visualizzate per **Immagine**, **Segnale**, e **Informazioni** variano a seconda del segnale dell'immagine elaborato.

■ Menu Immagine

Funzione	Menu/Impostazioni		Descrizione
Modo colore	Dinamico, Cinema luminoso, Naturale, Cinema		Selezionare un modo colore a seconda dell'ambiente e dell'immagine da proiettare. p.36
Luminosità			Consente di regolare la luminosità quando l'immagine appare troppo scura.
Contrasto			Consente di regolare il contrasto tra le zone di luce e di ombra nelle immagini. Aumentando il contrasto, le immagini diventano più brillanti.
Intensità colore			Regola la saturazione del colore delle immagini.
Tinta			Consente di regolare la tinta delle immagini.
Nitidezza			Regola la nitidezza dell'immagine.
Bilanciamento bianco	Temp. colore		Consente di regolare la tinta delle immagini. L'immagine viene colorata di blu per valori alti e di rosso per valori bassi.
	Correzione G-M		L'immagine diventa più verde con impostazione di un valore positivo e più rossa con impostazione di un valore negativo.
	Personalizzato		Consente di regolare l'offset e il guadagno per ciascun colore R, G e B.
	Scala dei grigi	Livello regolazione, Rosso, Verde, Blu, Luminosità	Regolare rosso, verde, blu e luminosità per il livello di regolazione selezionato.

Funzione	Menu/Impostazioni		Descrizione	
Miglior. immagine*1	4K Enhancement		On, Off	È possibile proiettare a risoluzione raddoppiata.
	Mod. preimp. imm.		Off, Preimpostazione1 a Preimpostazione5	Selezionare le impostazioni preparate in precedenza come le impostazioni per Interpolazione frame, Deinterlacciamento, Riduzione rumore, Riduz. rumore MPEG, Super-resolution e Migliora dettagli.
	Interpolazione frame		Off, Bassa, Normale, Alta	Regola la fluidità di movimento dell'immagine.
	Deinterlacciamento		Off, Video, Film/Auto	(Impostabile solo quando Elaboraz. immagine è impostato su Fine o quando si riceve un segnale in ingresso a 480i, 576i, o 1080i dalle porte HDMI1 o HDMI2.) Consente di convertire il segnale da interlacciato (i) a progressivo (p) utilizzando un metodo appropriato per il segnale di immagine. <ul style="list-style-type: none"> • Off: questa opzione è ideale per immagini dal movimento dinamico. • Video: questa opzione è ideale per la visione di immagini video generiche. • Film/Auto: esegue la conversione ottimale per segnali in ingresso di film, computer grafica o animazioni.
	Riduzione rumore			Regola le irregolarità dell'immagine.
	Riduz. rumore MPEG			Rende uniformi le immagini irregolari in formato MPEG.
	Super-resolution		Regolaz. linea fine, Dettagli soft focus	Regola la quantità di miglioramento per immagini complesse e sfondi.
	Migliora dettagli		Intensità, Gamma	Crea una texture più accentuata e un effetto materico dell'immagine.
Avanzate	Gamma		2, 1, 0, -1, -2, Personalizzato*2, Reset	Consente di eseguire le regolazioni gamma. È possibile selezionare un valore grezzo o regolare tramite un valore personalizzato.  p.44
	RGBCMY	R/G/B/C/M/Y	Sfumatura, Saturazione, Luminosità	 Consente di regolare Sfumatura, Saturazione e Luminosità per ciascun colore R, G, B, C, M e Y.  p.43
Consumo energia	Alta, Media, ECO		È possibile impostare la luminosità della lampada in base a tre opzioni diverse. Selezionare ECO se le immagini proiettate sono troppo brillanti. Quando si seleziona ECO , diminuisce il consumo di energia durante la proiezione e il rumore della rotazione della ventola si riduce.	

Funzione	Menu/Impostazioni	Descrizione
Diaframma automatico.	Off, Normale, Alta velocità	È possibile modificare la regolazione della luminosità tracciando le modifiche di luminosità nell'immagine visualizzata. ☞ p.40
Reset	Sì, No	Ripristina i valori di regolazione di Immagine impostati nel Modo colore attuale ai valori predefiniti.

*1 Solo quando il segnale di immagine in ingresso è di tipo HDMI1 o HDMI2.

*2 Le impostazioni vengono salvate per ciascun tipo di sorgente in ingresso o Modo colore.

■ Menu Segnale

Il menu Segnale non è impostabile quando viene emesso un segnale di immagine LAN.

Funzione	Menu/Impostazioni	Descrizione	
Impostazione 3D	Visualizzazione 3D	Automatico, 3D, 2D	Per visualizzare immagini 3D, impostarlo su Automatico o 3D . ☞ p.48
	Formato 3D	Side by Side, Top and Bottom	Consente di impostare il formato 3D per il segnale in ingresso.
	Profondità 3D	Da -10 a 10	Consente di impostare la profondità per l'immagine in 3D.
	Dim. Diag. Schermo.	Da 60 a 300	Consente di impostare le dimensioni di proiezione per l'immagine 3D. Se le dimensioni vengono impostate sul formato reale, è possibile ottenere l'effetto 3D ottimale.
	Luminosità 3D	Bassa, Media, Alta	Consente di impostare la luminosità per l'immagine in 3D.
	Invers. occhiali 3D		Consente di invertire la tempistica di sincronizzazione per gli otturatori sinistro/destro degli occhiali 3D e le immagini sinistra/destra. Abilitare questa funzione se l'effetto 3D non viene visualizzato correttamente.
	Avviso visualizz. 3D	On, Off	Consente di attivare o disattivare l'avvertenza che appare quando si visualizza del contenuto in 3D.
Formato* ¹	Automatico* ² , Normale, Schermo intero, Zoom, Anamorfico* ³ , Squeeze orizz.* ³	Consente di selezionare il formato. ☞ p.36	
Overscan* ¹	Automatico, Off, 4% e 8%	Modifica il rapporto di immagine in uscita (l'intervallo dell'immagine proiettata). <ul style="list-style-type: none"> • Off, 4%, 8%: imposta l'intervallo dell'immagine. Quando impostato su Off, viene proiettato l'intero intervallo dell'immagine. A seconda del segnale di immagine, potrebbe notarsi del disturbo nelle parti superiore e inferiore dell'immagine. • Automatico: imposta automaticamente Off o 8% a seconda del segnale di ingresso. 	
Spazio colore	Automatico, BT.709, BT.2020	Imposta il sistema di conversione per lo spazio di colore.	



Funzione	Menu/Impostazioni		Descrizione
Gamma dinamica	Gamma dinamica	Automatico, SDR, HDR10, HLG	Consente di cambiare la gamma delle aree scure e chiare nelle immagini.
	Stato segnale	-	Mostra il segnale di immagine.
	Impostaz. HDR10	Da 1 a 16	Consente di cambiare la curva PQ della gamma dinamica nel metodo HDR PQ.
	Impostaz. HLG	Da 1 a 16	Consente di cambiare la curva HLG della gamma dinamica nel metodo HDR HLG.
Avanzate	Intervallo video* ¹	Automatico, Limitato (16-235), Intero (0-255)	Quando si imposta Automatico , il livello video per il segnale DVD in ingresso dalle porte HDMI1 o HDMI2 viene automaticamente rilevato e impostato. Se si riscontra una sottoesposizione o una sovresposizione quando si imposta Automatico , impostare il livello video del proiettore sullo stesso livello del lettore DVD/Blu-ray. Il lettore potrebbe essere impostato su Normale (Limitato) o Ampliato (Schermo intero).
	EDID	Normale, Ampliato	Consente di cambiare le impostazioni EDID. Normale supporta segnali 3840 x 2160 a 30 Hz, mentre Ampliato supporta segnali 3840 x 2160 a 60 Hz.
	Elaboraz. immagine	Fine, Veloce	Consente di migliorare la velocità di risposta per immagini proiettate a velocità elevata, ad esempio per i giochi.
Reset	Sì, No		Ripristina tutte le impostazioni Segnale tranne Dim. Diag. Schermo., Avviso visualizz. 3D, e Formato.

*1 Le impostazioni vengono salvate per ciascun tipo di sorgente o segnale in ingresso.

*2 Potrebbe non essere possibile effettuare selezioni a seconda della sorgente o del tipo di segnale.

*3 Solo EH-TW7100.

■ Menu Impostazioni



Funzione	Menu/Impostazioni		Descrizione
Keystone	H/V-Keystone	V-Keystone	Da -60 a 60
		H-Keystone	Da -60 a 60
	Quick Corner	-	
Nascondi bordi			Copre parte dell'immagine con una schermata vuota. È possibile impostare la parte superiore, inferiore, sinistra o destra dell'immagine.
Audio	Volume		
	Invertire audio*	On, Off	

Funzione	Menu/Impostazioni		Descrizione
Link HDMI	Connes. periferica	-	Visualizza un elenco di dispositivi collegati dalle porte HDMI1 o HDMI2.
	Link HDMI	On, Off	Consente di abilitare o disabilitare la funzione Link HDMI.
	Disp. uscita audio	Proiettore, Sistema AV	Selezionare il dispositivo che emette l'audio. 👉 p.51
	Link Accens.	Off, Bidirezionale, Periferica->PJ, PJ->Periferica	Consente di impostare la funzione di collegamento per l'accensione. <ul style="list-style-type: none"> • Quando si collegano le operazioni al dispositivo connesso e si accende il proiettore, selezionare Bidirezionale o Periferica->PJ. • Quando si collega l'alimentazione al dispositivo connesso, selezionare Bidirezionale o PJ->Periferica.
	Link Spegn.	On, Off	Consente di impostare se spegnere o meno i dispositivi collegati quando il proiettore viene spento.
	Buffer link	On, Off	Se Link HDMI non funziona correttamente, è possibile migliorarlo modificando le impostazioni.
Bluetooth	Cerca disp. Bluetooth	-	Ricerca i dispositivi Bluetooth disponibili e li visualizza in elenco.
	Audio Bluetooth	On, Off	Attiva o disattiva l'uscita audio dai dispositivi audio Bluetooth. Non è possibile eseguire l'impostazione nei seguenti casi. <ul style="list-style-type: none"> • Quando la sorgente è LAN o USB • Quando Disp. uscita audio dal menu Link HDMI è impostato su Sistema AV
	Dispositivo connesso	-	Visualizza le informazioni sul dispositivo audio Bluetooth collegato.

Funzione	Menu/Impostazioni		Descrizione
Impostazione blocco	Child lock	On, Off	Consente di bloccare il tasto standby sul pannello di controllo del proiettore in modo da evitare che i bambini possano accendere inavvertitamente il proiettore. È possibile accendere il proiettore quando è bloccato tenendo premuto il tasto standby per circa tre secondi. È invece ancora possibile spegnere il dispositivo utilizzando il tasto standby o eseguire operazioni tramite il telecomando come di consueto. Se modificata, questa impostazione viene abilitata dopo lo spegnimento del proiettore e il completamento del processo di raffreddamento. Tenere presente che anche se Child lock è su On , il proiettore si accenderà comunque se il cavo di alimentazione viene collegato se Direct Power On è su On .
	Blocco funzionamento	Blocco totale, Blocco funz., Off	Blocco totale: disattiva tutti i tasti del proiettore. Blocco funz.: disattiva tutti i tasti del proiettore tranne il tasto standby.  viene visualizzato a schermo se vengono premuti i tasti mentre il proiettore è bloccato. Per sbloccare, tenere premuto il tasto standby sul pannello di controllo per almeno 7 secondi. Se modificata, questa impostazione viene abilitata una volta chiuso il menu Configurazione.
Tasto Utente	Visualizzazione 3D, Consumo energia, Informazioni		Selezionare una voce del menu Configurazione da assegnare al tasto [User] sul telecomando. Premendo il tasto [User] viene visualizzata la schermata di selezione/regolazione della voce di menu assegnata, consentendo così di effettuare rapidamente impostazioni/regolazioni con una semplice operazione.
Memoria	Richiamare memoria	Memory1 a Memory10	Carica le impostazioni salvate in Salvare memoria per regolare l'immagine.
	Salvare memoria	Memory1 a Memory10	Salva le impostazioni effettuate in Immagine su una memoria.
	Cancellare memoria	Memory1 a Memory10	Consente di cancellare una memoria salvata.
	Rinomina memoria	Memory1 - Memory10, Predefinito, DVD, VCR, SDTV, HDTV, Cinema, Sports, Music, Anime, Game, Personalizzato	Modifica il nome della memoria salvata.
Reset	Sì, No		Ripristina tutte le voci in Impostazioni tranne Invertire audio, Disp. uscita audio, Link Accens., Link Spegn., Buffer link, Tasto Utente e Memoria .

* Solo EH-TW7100.

Menu Avanzate

Funzione	Menu/Impostazioni		Descrizione	
Schermata iniziale	Visual aut scherm iniz	On, Off	Seleziona se visualizzare o meno la Schermata iniziale automaticamente quando il proiettore viene portato su On . La Schermata iniziale non viene visualizzata quando la sorgente selezionata dispone di un segnale di immagine quando il proiettore si accende.	
	Funzione pers. 1	Consumo energia, Diaframma autom., Keystone, Informazioni	Selezionare la funzione assegnata alla Schermata iniziale.	
	Funzione pers. 2			
Schermo	Messaggi	On, Off	Consente di impostare se visualizzare o meno i seguenti messaggi (On o Off). <ul style="list-style-type: none"> • Nomi di voce per segnali di immagine, modi colore e formati. • Se la temperatura interna sta aumentando in assenza di segnale di immagine in ingresso o se si rileva un segnale non supportato. 	
	Colore sfondo	Nero, Blu, Logo	Consente di selezionare lo stato dello schermo in assenza di segnale di immagine in ingresso.	
	Schermo iniziale	On, Off	Consente di impostare se mostrare o meno una schermata iniziale all'avvio della proiezione (On o Off). Se modificata, questa impostazione viene abilitata dopo lo spegnimento del proiettore e il completamento del processo di raffreddamento.	
	Conferma stand by	On, Off	Consente di impostare se visualizzare o meno un messaggio di conferma dello stato di standby (On o Off).  p.28	
	Allineamento pann.	-	 p.69	
	Uniformità colore	Uniformità colore	On, Off	Consente di abilitare o disabilitare Uniformità colore.
		Livello regolazione		Esistono otto livelli da bianco a grigio fino a nero. È possibile regolare ciascun livello singolarmente.
		Avvia regolazioni	Rosso, Verde, Blu	Avvia le regolazioni di Uniformità colore.
Reset		Si, No	Ripristina tutte le regolazioni e le impostazioni di Uniformità colore ai valori predefiniti.	
Proiezione	Front., Front./Soffitto, Retro, Retro/Soffitto		Modificare questa impostazione a seconda dell'installazione del proiettore.	

Funzione	Menu/Impostazioni		Descrizione
Funzionamento	Direct Power On	On, Off	È possibile impostare il proiettore in modo che la proiezione venga avviata non appena il cavo di alimentazione viene collegato, senza che vi sia azionamento di tasti. Tenere presente che se si imposta su On , la proiezione viene avviata anche nel caso in cui l'alimentazione elettrica venga ripristinata dopo un'interruzione di corrente o altra evenienza con cavo di alimentazione ancora collegato al proiettore.
	Autospegnimento	On, Off	Se il tempo impostato viene superato e il segnale in ingresso è assente, il proiettore viene automaticamente spento ed entra in modalità di standby. In modalità standby, premere il tasto di alimentazione sul telecomando o il tasto standby sul pannello di controllo per riavviare la proiezione.
	Tempo autospegnim	Da 1 a 30 min.	Imposta l'intervallo dell' Autospegnimento .
	Illuminazione	On, Off	Impostare su Off se la luce dagli indicatori del pannello di controllo risulta di disturbo durante la visione di un film in un ambiente buio.
	Trigger Out*	Off, Alimentazione, Anamorfo	Impostare la funzione Trigger Out per comunicare lo stato di accensione del proiettore e altro ai dispositivi esterni. Quando si imposta su Off , non viene emessa alcuna tensione dalla porta Trigger Out. Quando si imposta su Alimentazione , viene emessa tensione dalla porta Trigger Out quando il proiettore è acceso. Per Anamorfo , quando il proiettore è acceso e Formato è su Anamorfo o Squeeze oriz. , la tensione viene emessa dalla porta Trigger Out. Se si modifica questa impostazione, la nuova impostazione avrà effetto alla successiva accensione del proiettore.
	Modo alta quota	On, Off	Impostare su On se il proiettore viene utilizzato ad un'altitudine superiore ai 1500 metri.
	Percorso salvat. Log	Memoria interna, USB e memoria interna	Impostare il percorso in cui salvare i log.
Modo stand by	Rete disabilitata, Rete abilitata		Rete abilitata indica che il proiettore può essere controllato attraverso una rete quando è in modalità stand by.
Lingua	-		Consente di selezionare la lingua di visualizzazione.
Reset	Sì, No		Ripristina tutte le impostazioni Avanzate tranne Memoria , Proiezione , Modo alta quota , e Modo stand by , e Lingua .

* Solo EH-TW7100.

Menu Allineamento pann.

Menu/Impostazioni			Descrizione	
Allineamento pann.	Allineamento pann.	On, Off	Consente di abilitare o disabilitare Allineamento pann.	
	Seleziona colore	R, B	Selezionare il colore da correggere.	
	Colore pattern	R/G/B, R/G, G/B	Selezionare il pattern utilizzato per la correzione.	
	Avvia regolazioni	-	Avvia Allineamento pann.  p.95	
	Memoria	Carica allineam. pann.	Memory1, Memory2, Memory3	Consente di caricare le impostazioni salvate utilizzando la funzione Salva allineam. pann.
		Salva allineam. pann.	Memory1, Memory2, Memory3	Salva le impostazioni effettuate in Allineamento pann. su una memoria.
		Cancella allin. pann.	Memory1, Memory2, Memory3	Cancella le memorie registrate tramite la funzione Allineamento pann.
		Rinomina allin. pann.	Memory1, Memory2, Memory3	Rinomina le memorie di Allineamento pann.
Reset	Sì, No	Consente di ripristinare il valore di correzione.		

 Menu Rete

Funzione	Menu/Impostazioni	Descrizione
Alim. LAN wireless	On, Off	Consente di impostare se utilizzare o meno (On o Off) Alim. LAN wireless.
Informaz - LAN wireless	-	Visualizza le seguenti impostazioni di rete. <ul style="list-style-type: none"> • Modalità di connessione • Tipo di LAN wireless • Livello segnale • Nome del proiettore • SSID • DHCP • Indirizzo IP • Mas.Sottorete • Ind. Gateway • Indirizzo MAC • Codice regionale
Visualizza codice QR	-	Visualizza le informazioni di rete per il proiettore con un codice QR.
Configurazione di rete	-	Visualizza la schermata per l'impostazione della rete.  p.70

Note sul funzionamento del menu Rete

Le operazioni di base vengono azionate nello stesso modo dell'utilizzo del menu Configurazione. Tuttavia assicurarsi di selezionare il menu **Completato** per salvare le impostazioni una volta terminato.



- Si:** Salva le impostazioni ed esce dal menu Rete.
- No:** Esce dal menu Rete senza salvare le impostazioni.
- Canc.:** Continua a visualizzare il menu Rete.

Operazioni della tastiera virtuale

Nel menu Rete la tastiera virtuale viene visualizzata quando occorre immettere dei caratteri alfanumerici. Utilizzare i tasti su/giù/sinistro/destro sul telecomando o sul pannello di controllo per selezionare i tasti, quindi premere il tasto [Enter] per immettere il testo. Premere **Finish** per confermare l'inserimento oppure **Cancel** per annullarlo.





- Tasto **CAPS:** alterna fra lettere maiuscole e minuscole.
- Tasto **SYM1/2:** alterna i tasti dei simboli.

Menu Basilari

Funzione	Menu/Impostazioni	Descrizione
Nome del proiettore	È possibile inserire fino a 16 caratteri alfanumerici	Inserire un nome per identificare il proiettore in rete.
Password Remote	È possibile inserire fino a 8 caratteri alfanumerici	Impostare una password da utilizzare quando si utilizza un proiettore da smartphone o tablet.
Visualizza info LAN	Testo e codice QR, Testo	Impostare il formato di visualizzazione delle informazioni di rete del proiettore.

Menu LAN wireless

Funzione	Menu/Impostazioni	Descrizione
Modalità di connessione	Rapido, Avanzato	Determina la modalità di connessione della LAN wireless. Rapido: tramite Epson iProjection consente di connettersi a smartphone, tablet o computer direttamente tramite comunicazione wireless. Il proiettore diventa un semplice punto di accesso. (Accertarsi che il numero di dispositivi connessi al proiettore sia sei o meno. Potrebbe essere necessario più tempo per aggiornare l'immagine proiettata se il numero dei dispositivi connessi supera questo numero.) Avanzato: consente di collegare più smartphone, tablet o computer tramite un punto d'accesso di rete wireless.
Canale*1	1ch, 6ch, 11ch	Selezionare la larghezza di banda della frequenza utilizzata dalla LAN wireless.
SSID*2	È possibile inserire fino a 32 caratteri alfanumerici	Immettere un SSID. Quando viene fornito un SSID per il tipo di LAN wireless di cui fa parte il proiettore, immettere il SSID.
Cerca punto accesso*2	A visualiz. ricerca	Ricerca punti di accesso alla rete wireless disponibili.  indica i punti di accesso attualmente collegati.  indica i punti di accesso per cui è impostata la protezione. Se si seleziona un punto di accesso dotato di protezione, viene visualizzato il menu Sicurezza.  p.72
Impostazioni IP*2	DHCP	Impostare se utilizzare o meno il protocollo DHCP (On/Off). Se è impostato su On non è possibile impostare ulteriori indirizzi.
	Indirizzo IP	Consente di immettere l'indirizzo IP del proiettore. Non possono essere utilizzati i seguenti indirizzi IP. 0.0.0.0, 127.x.x.x, da 224.0.0.0 a 255.255.255.255 (dove x è un numero compreso fra 0 e 255)
	Mas.Sottorete	Immettere la maschera di sottorete del proiettore. Non possono essere utilizzate le seguenti maschere sottorete. 0.0.0.0, 255.255.255.255
	Ind. Gateway	Immettere l'indirizzo IP gateway del proiettore. Non possono essere utilizzati i seguenti indirizzi gateway. 0.0.0.0, 127.x.x.x, da 224.0.0.0 a 255.255.255.255 (dove x è un numero compreso fra 0 e 255)
Visualizz. SSID	On, Off	Consente di impostare se visualizzare o meno il SSID nella schermata di standby LAN e nella Schermata iniziale (On o Off).
Visual. indirizzo IP	On, Off	Consente di impostare se visualizzare o meno l'indirizzo IP nella schermata di standby LAN e nella Schermata iniziale (On o Off).

*1 Impostabile solo quando **Modalità di connessione** è su **Rapido**.

*2 Impostabile solo quando **Modalità di connessione** è su **Avanzato**.

Menu Sicurezza

Funzione	Menu/Impostazioni	Descrizione
Sicurezza	No, WPA2-PSK, WPA/ WPA2-PSK	Imposta la sicurezza. In Rapido , è possibile selezionare WPA2-PSK . In Avanzato , è possibile selezionare WPA2-PSK/WPA/WPA2-PSK .
Frase password	Da 8 a 32 caratteri alfa- numerici a byte singolo	Consente di immettere la frase password. Si consiglia di modificare periodicamente la frase password per mantenere la sicurezza.

Menu Reset

Funzione	Descrizione
Reset impostazioni rete.	È possibile ripristinare le impostazioni predefinite di tutti i valori di regolazione per Rete .

 Menu Informazioni

Funzione	Menu/Impostazioni	Descrizione
Info proiettore	Ore della lampada	Mostra il tempo di funzionamento cumulativo della lampada.
	Sorgente	Visualizza la sorgente di ingresso attuale.
	Segnale ingresso*	Visualizza le impostazioni del segnale in ingresso della sorgente in ingresso corrente.
	Risoluzione*	Mostra la risoluzione.
	Modo Scansione*	Mostra la modalità di scansione.
	Freq. refresh*	Mostra la frequenza di aggiornamento.
	Formato 3D*	Mostra il formato 3D del segnale di ingresso durante la proiezione 3D (Frame Packing, Side by Side o Top and Bottom).
	Info sinc*	Mostra le informazioni del segnale di immagine. Queste informazioni potrebbero essere richieste al momento di eseguire la riparazione del prodotto.
	Profondità colore*	Visualizza la profondità di colore e la differenza di colore.
	Formato colore*	Visualizza le informazioni su Spazio colore e Gamma dinamica.
	Stato	Fornisce informazioni riguardanti gli errori verificatisi nel proiettore. Queste informazioni potrebbero essere richieste al momento di eseguire la riparazione del prodotto.
	Numero di serie	Visualizza il numero di serie del proiettore.
Event ID	Viene visualizzato il registro errori dell'applicazione.  p.86	
Versione	Main	Mostra la versione del firmware del proiettore.
	Video2	

* Non viene visualizzato quando si immette un segnale di immagine LAN.

Menu Reset

Funzione	Descrizione
Azzera ore lampada	Consente di azzerare le ore di uso cumulativo della lampada su 0 H. Eseguire l'azzeramento quando si sostituisce la lampada.
Reset della memoria	Consente di ripristinare tutte le voci di Memoria alle impostazioni predefinite.
Azzera tutto	Consente di ripristinare tutte le voci nel menu Configurazione ai valori predefiniti. I seguenti valori di regolazione non sono ripristinati ai valori predefiniti: Memoria, Allineamento pann., Uniformità colore, Ore della lampada, Lingua, eImpostazioni di rete.

Soluzione di problemi

Letture degli indicatori

È possibile controllare lo stato del proiettore dagli indicatori di stato, di standby, lampada e di temperatura lampeggianti e accesi sul pannello di controllo.

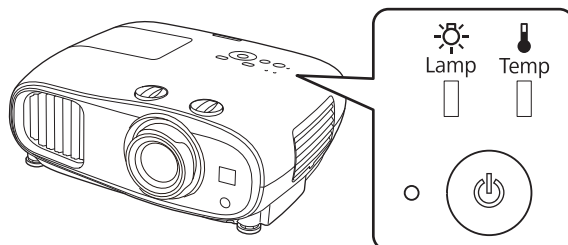





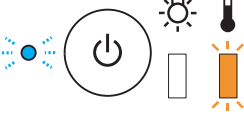
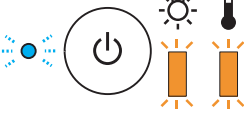

Per controllare lo stato del proiettore e per soluzioni ai problemi segnalati dagli indicatori, vedere la tabella che segue.

Stato degli indicatori durante un errore/avviso

■ : Acceso ■ (con linee) : Lampeggiante ■ (con linee) : dipendente dallo stato □ : Off

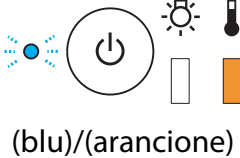

Indicatore	Stato	Soluzione
 (blu)/(arancione)	Sostituire lampada	Occorre sostituire la lampada. Sostituirla con una nuova lampada il prima possibile. ➔ p.92 Se si continua a usare la lampada in tale stato, vi sono rischi di scoppio.
 (blu)/(arancione)	Avvert. temp. alta	È possibile continuare la proiezione. Se la temperatura risulterà di nuovo troppo elevata, la proiezione verrà interrotta automaticamente. <ul style="list-style-type: none"> • Se il proiettore è installato accanto a una parete, assicurarsi di lasciare almeno 20 cm tra la parete e la presa dell'aria del ventilatore. • Se il filtro dell'aria è ostruito, pulirlo. ➔ p.88 • Accertarsi che non vi siano oggetti che ostruiscano l'area attorno alla presa d'aria e che la temperatura circostante alla presa non sia troppo elevata. ➔ p.104

Indicatore	Stato	Soluzione
 <p>(blu)/(arancione)</p>	<p>Errore interno</p>	<p>Il proiettore presenta un funzionamento difettoso. Rimuovere la spina di alimentazione dalla presa elettrica e contattare il rivenditore locale o il centro di riparazione Epson più vicino. ➡ Indirizzi utili per il proiettore Epson</p>
 <p>(blu)/(arancione)</p>	<p>Errore ventola Errore sensore</p>	
 <p>(blu)/(arancione)</p>	<p>Errore diaframma aut</p>	
 <p>(blu)/(arancione)</p>	<p>Err. alim. (Ballast)</p>	
 <p>(blu)/(arancione)</p>	<p>Errore lampada Anomalia lampada</p>	<p>La lampada presenta un problema o non si accende.</p> <ul style="list-style-type: none"> • Scollegare il cavo di alimentazione e quindi controllare che la lampada non presenti crepature. ➡ p.92 Se la lampada non presenta crepature, rimontare la lampada e accendere il proiettore. Se la reinstallazione della lampada non risolve il problema oppure se la lampada presenta delle crepature, rimuovere la spina di alimentazione dalla presa di corrente e contattare il rivenditore locale o il centro di riparazione Epson più vicino. ➡ Indirizzi utili per il proiettore Epson • Controllare che il coperchio della lampada sia stato chiuso correttamente.

Indicatore	Stato	Soluzione
 (blu)/(arancione)	Errore temp. alta (Surriscaldamento)	<p>La temperatura interna è troppo elevata.</p> <ul style="list-style-type: none"> • La lampada si spegne automaticamente e la proiezione viene interrotta. Attendere cinque minuti circa. Quando la ventola si arresta, scollegare il cavo di alimentazione. • Se il proiettore è installato accanto a una parete, assicurarsi di lasciare almeno 20 cm tra la parete e la presa dell'aria del ventilatore. • Se il filtro dell'aria è ostruito, pulirlo.  p.88 • Accertarsi che non vi siano oggetti che ostruiscano l'area attorno alla presa d'aria e che la temperatura circostante alla presa non sia troppo elevata.  p.104 • Se alla successiva riaccensione il problema non è risolto, interrompere l'uso del proiettore e rimuovere la spina di alimentazione dalla presa di corrente. Contattare il rivenditore locale o il centro di riparazione Epson più vicino.  Indirizzi utili per il proiettore Epson • Se si utilizza il proiettore ad un'altitudine superiore ai 1.500 metri, impostare Modo alta quota su On.  Avanzate - Funzionamento - Modo alta quota p.67

■ Stato degli indicatori durante il normale funzionamento

■ : acceso  : lampeggiante □ : spento

Indicatore	Stato	Soluzione
	Modalità standby	<p>Quando si preme il tasto di alimentazione sul telecomando o il tasto standby sul pannello di controllo, la proiezione viene avviata dopo un breve istante.</p> <p>Quando Modo stand by è impostato su Rete abilitata, l'indicatore standby rimane acceso anche quando il proiettore è in standby.</p>
 (blu)	Riscaldamento in corso Raffreddamento in corso	<p>Il riscaldamento dura circa 30 secondi. Lo spegnimento viene disabilitato mentre il proiettore è in fase di riscaldamento.</p> <p>Mentre il proiettore è in fase di raffreddamento, ogni altra operazione risulta disabilitata. Il proiettore entra in condizione di standy al termine del raffreddamento. Se, per qualsiasi ragione, il cavo di alimentazione viene scollegato durante il raffreddamento, attendere che la lampada sia sufficientemente raffreddata (circa 10 minuti), ricollegare il cavo di alimentazione e premere il tasto di alimentazione sul telecomando o il tasto standby sul pannello di controllo.</p>
 (blu)	Proiezione in corso	Il proiettore sta funzionando regolarmente.



- In condizioni di funzionamento normali, gli indicatori di temperatura e lampada risultano spenti.
- Quando la funzione **Illuminazione** è impostata su **Off**, tutti gli indicatori sono spenti in condizioni di proiezione normale. ➡ **Avanzate - Funzionamento - Illuminazione** [p.67](#)

Problemi non segnalati dagli indicatori

■ Verifica del problema

Controllare nella tabella che segue per verificare se il problema riscontrato viene menzionato e andare alla pagina appropriata per informazioni sulla risoluzione del problema.

	Problema	Pagina
Problemi relativi alle immagini	Nessuna immagine visualizzata	p.79
	Non viene avviata la proiezione, l'area di proiezione è completamente oscurata o completamente blu.	
	Le immagini in movimento proiettate da un computer non vengono visualizzate.	p.79
	Viene visualizzato "Non Supportato."	p.79
	Viene visualizzato il messaggio "Segnale Assente."	p.80
	Distorsione del keystone dell'immagine proiettata	p.80
	Le immagini sono confuse o sfocate	p.80
	Le immagini sono interessate da interferenze o distorsioni.	p.80
	L'immagine appare tronca (grande) o ridotta, oppure viene proiettata solo una parte di immagine.	p.81
	I colori delle immagini non sono corretti L'intera immagine viene visualizzata in tonalità viola o verdi, le immagini sono in bianco e nero o i colori appaiono spenti.*	p.81
	Le immagini risultano scure	p.81
	La proiezione si interrompe automaticamente	p.82
Disturbi	Nessun audio o audio troppo basso	p.82
Problemi che si verificano all'avvio della proiezione	Il proiettore non si accende	p.82
Problemi con il telecomando	Il telecomando non risponde	p.83
Problemi con il pannello di controllo	Impossibile eseguire le impostazioni dal pannello di controllo	p.83
Problemi con il 3D	Impossibile proiettare correttamente in 3D	p.83
Problemi con HDMI	La funzione Link HDMI non risponde	p.84
	Il nome di dispositivo non viene visualizzato in connessioni periferica	p.85
Problemi al dispositivo Bluetooth	Impossibile connettersi al dispositivo Bluetooth	p.85
	L'audio e la connessione del dispositivo Bluetooth si scollegano	p.85
Problemi di rete	Impossibile accedere alla rete tramite LAN wireless	p.86
	L'immagine contiene interferenze elettrostatiche durante la proiezione di rete	p.86

* Poiché la riproduzione del colore varia tra monitor e display LCD di computer, l'immagine proiettata dal proiettore e le tonalità di colore visualizzate sul monitor potrebbero non corrispondere; tuttavia, ciò non è un difetto.

■ Problemi relativi alle immagini

Nessuna immagine visualizzata

Verifica	Soluzione
Il proiettore è acceso?	Premere il tasto di alimentazione sul telecomando o il tasto standby sul pannello di controllo per accendere il proiettore.
Il cavo di alimentazione è collegato?	Collegare il cavo di alimentazione.
Gli indicatori sono spenti?	Scollegare e quindi ricollegare il cavo di alimentazione del proiettore. Controllare che il proiettore venga alimentato quando si preme il pulsante di accensione dopo aver effettuato il collegamento.
È presente un segnale di immagine in ingresso?	Verificare che il dispositivo collegato sia acceso. Quando Messaggi è su On dal menu Configurazione, i messaggi del segnale di immagine vengono visualizzati. 🗨 Avanzate - Schermo - Messaggi p.67
L'alimentazione dell'amplificatore audio-video è stata scollegata?	Se è collegato un amplificatore audio-video, verificare l'alimentazione dell'amplificatore.
Dal dispositivo è stato inviato un segnale di immagine?	Verificare che dal dispositivo collegato sia inviato un segnale di immagine.
Le impostazioni del menu Configurazione sono corrette?	Reimpostare tutte le impostazioni. 🗨 Reset - Azzeramento p.73
(Solo durante la proiezione di segnali di immagine da computer) Il collegamento è stato effettuato quando il proiettore o il computer era già acceso?	Se il collegamento viene effettuato quando il proiettore o il computer è già acceso, è possibile che il tasto Fn (tasto Funzione) per l'impostazione del segnale dell'immagine del computer su un'uscita esterna non funzioni. Spegnerne il computer e il proiettore, quindi riaccenderli.



Le immagini in movimento non vengono visualizzate

Verifica	Soluzione
(Solo durante la proiezione di segnali di immagine da computer) Il segnale di immagine del computer è impostato sull'uscita esterna e sull'uscita al display LCD contemporaneamente?	A seconda delle specifiche del computer, le immagini in movimento potrebbero non venire visualizzate quando il computer è impostato per l'uscita contemporanea in esterno e sul display LCD. Modificare in modo che il segnale di immagine sia impostato per la sola uscita esterna. Per le specifiche del computer, vedere la documentazione fornita con il computer.

Viene visualizzato "**Non Supportato.**"

Verifica	Soluzione
(Solo durante la proiezione di segnali di immagine da computer) La risoluzione del segnale di immagine e la frequenza di aggiornamento sono conformi al modo utilizzato?	Verificare il segnale di immagine in ingresso in Risoluzione dal menu Configurazione e controllare che corrisponda alla risoluzione del proiettore. 🗨 Informazioni - Info proiettore p.72 🗨 "Risoluzioni supportate" p.100



Viene visualizzato il messaggio "Segnale Assente."

Verifica	Soluzione
I cavi sono collegati in modo corretto?	Verificare che tutti i cavi richiesti per la proiezione siano collegati in modo corretto.  p.20
È stata selezionata la porta di ingresso immagine corretta?	Cambiare l'immagine con i tasti sorgente sul telecomando.  p.27
Il dispositivo collegato è acceso?	Accendere il dispositivo.
(Solo durante la proiezione di segnali di immagine da computer) I segnali dell'immagine vengono trasmessi al proiettore?	<p>Modificare in modo che il segnale di immagine sia impostato sull'uscita esterna e non solo sull'uscita sul display LCD del computer. In alcuni modelli, se vengono trasmessi esternamente, i segnali delle immagini non vengono visualizzati sul display LCD. Per le specifiche del computer, vedere la documentazione fornita con il computer.</p> <p>Se il collegamento viene effettuato quando il proiettore o il computer è già acceso, è possibile che il tasto Fn (tasto funzione) per l'impostazione del segnale dell'immagine del computer su un'uscita esterna non funzioni. Spegnerne il computer e il proiettore, quindi riaccenderli.</p>

Distorsione del keystone dell'immagine proiettata

Verifica	Soluzione
La distorsione del keystone è regolata all'interno dell'intervallo di correzione?	Se si proietta l'immagine al di fuori dell'intervallo di correzione, potrebbe non essere possibile correggere completamente la distorsione del keystone. Installare il proiettore in orizzontale davanti allo schermo il più lontano possibile, quindi regolare la posizione della proiezione utilizzando lo scorrimento lento.  p.14

Le immagini sono confuse o sfocate

Verifica	Soluzione
La messa a fuoco è stata regolata?	Regolare la messa a fuoco.  p.30
Il coprilenti è montato?	Rimuovere il coprilenti.
Il proiettore si trova ad una distanza corretta?	Verificare il raggio di proiezione consigliato.  p.17
Sull'obiettivo si è formata della condensa?	Se il proiettore viene spostato improvvisamente da un ambiente freddo ad uno caldo oppure se si verificano sbalzi di temperatura repentini, è possibile che sulla superficie dell'obiettivo si formi della condensa che può rendere l'immagine sfocata. Installare il proiettore nella stanza un'ora prima dell'utilizzo. Se il proiettore presenta tracce di condensa, spegnere il proiettore, scollegare il cavo di alimentazione e lasciarlo a riposo per un certo periodo.

Le immagini sono interessate da interferenze o distorsioni

Verifica	Soluzione
I cavi sono collegati in modo corretto?	Verificare che tutti i cavi richiesti per la proiezione siano collegati in modo corretto.  p.20

Verifica	Soluzione
Si utilizza un cavo prolunga?	Se viene utilizzato un cavo prolunga, le interferenze elettriche potrebbero alterare i segnali.
(Solo durante la proiezione di segnali di immagine da computer) È stata selezionata la risoluzione corretta?	Impostare il computer in modo che il segnale trasmesso sia compatibile con il proiettore. 🖱️ p.100

Parte dell'immagine è tronca (grande) o ridotta

Verifica	Soluzione
È stato selezionato il Formato corretto?	Selezionare il modo formato per l'abbinamento al segnale di ingresso in Formato dal menu Configurazione. 🖱️ Segnale - Formato p.63
(Solo durante la proiezione di segnali di immagine da computer) È stata selezionata la risoluzione corretta?	Impostare il computer in modo che il segnale trasmesso sia compatibile con il proiettore. 🖱️ p.100

I colori delle immagini non sono corretti

Verifica	Soluzione
I cavi sono collegati in modo corretto?	Verificare che tutti i cavi richiesti per la proiezione siano collegati in modo corretto. 🖱️ p.20
Il contrasto è stato regolato in modo corretto?	Regolare l'impostazione Contrasto dal menu Configurazione. 🖱️ Immagine - Contrasto p.61
Il colore è stato regolato in modo corretto?	Regolare l'impostazione Avanzate dal menu Configurazione. 🖱️ Immagine - Avanzate p.61
(Solo durante la proiezione da un dispositivo video) L'intensità del colore e la tinta sono state regolate in modo corretto?	Regolare le impostazioni di Intensità colore e Tinta dal menu Configurazione. 🖱️ Immagine - Intensità colore/Tinta p.61

Le immagini risultano scure

Verifica	Soluzione
La luminosità dell'immagine è stata impostata in modo corretto?	Regolare l'impostazione Luminosità dal menu Configurazione. 🖱️ Immagine - Luminosità p.61
Il contrasto è stato regolato in modo corretto?	Regolare l'impostazione Contrasto dal menu Configurazione. 🖱️ Immagine - Contrasto p.61
Occorre sostituire la lampada?	Quando si avvicina il momento di sostituire la lampada, le immagini diventano più scure e la qualità del colore peggiora. Quando ciò si verifica, sostituirla con una nuova lampada. 🖱️ p.92

La proiezione si interrompe automaticamente

Verifica	Soluzione
Autospegnimento è abilitato?	Se il tempo impostato viene superato e il segnale in ingresso è assente, la lampada viene automaticamente spenta ed il proiettore entra in modalità di standby. Premere il tasto di alimentazione sul telecomando o il tasto standby sul pannello di controllo per accendere il proiettore. Se si desidera disattivare l' Autospegnimento , cambiare l'impostazione su Off . ➡ Avanzate - Funzionamento - Autospegnimento p.67

■ Disturbi

Nessun audio o audio troppo basso

Verifica	Soluzione
Il cavo audio è collegato correttamente?	Provare a scollegare il cavo dalla porta Audio Out e quindi ricollegarlo.
Il volume è troppo basso?	Regolare il volume in modo da poter ascoltare l'audio. ➡ p.35
La connessione è realizzata tramite cavo HDMI?	Se non viene emesso audio quando si effettua la connessione con un cavo HDMI, impostare l'apparecchiatura collegata sull'uscita PCM.
Le impostazioni di Disp. uscita audio sono corrette?	Verificare che le impostazioni di Disp. uscita audio siano corrette nel menu Configurazione. ➡ Impostazioni - Link HDMI - Disp. uscita audio p.64
Le impostazioni Audio Bluetooth sono corrette?	Utilizzare le seguenti impostazioni quando ci si connette ad un dispositivo audio Bluetooth. <ul style="list-style-type: none"> • Per riprodurre audio dagli altoparlanti del proiettore su un sistema audio-video, impostare Audio Bluetooth su Off. • Per riprodurre l'audio tramite dispositivi audio Bluetooth, impostare Audio Bluetooth su On. ➡ Impostazioni - Bluetooth - Audio Bluetooth p.64

■ Problemi che si verificano all'avvio della proiezione

Il proiettore non si accende

Verifica	Soluzione
Il proiettore è acceso?	Premere il tasto di alimentazione sul telecomando o il tasto standby sul pannello di controllo per accendere il proiettore.
La funzione Child lock è impostata su On ?	Quando la funzione Child lock è impostata su On dal menu Configurazione, tenere premuto il tasto standby sul pannello di controllo per circa tre secondi oppure eseguire operazioni con il telecomando. ➡ Impostazioni - Impostazione blocco - Child lock p.64

Verifica	Soluzione
Gli indicatori si accendono e si spengono quando viene toccato il cavo di alimentazione?	Spegnere il proiettore, quindi scollegare e ricollegare il cavo di alimentazione del proiettore. Se il problema persiste, interrompere l'uso del proiettore, rimuovere la spina di alimentazione dalla presa di corrente e contattare il rivenditore locale o il centro informazioni più vicino. ➡ Indirizzi utili per il proiettore Epson
Il coperchio delle lampade e le lampade sono montati correttamente?	Se la lampada o il coperchio della lampada non sono montati correttamente, non è possibile accendere il proiettore. Controllare come sono stati installati. ➡ p.92

■ Problemi con il telecomando

Il telecomando non risponde

Verifica	Soluzione
L'area di emissione della luce del telecomando punta verso il ricevitore telecomando sul proiettore durante il funzionamento?	Puntare il telecomando verso il ricevitore telecomando. Inoltre, verificare il raggio d'azione. ➡ p.25
Il telecomando è troppo distante dal proiettore?	Verificare il raggio d'azione. ➡ p.25
La luce del sole diretta o la luce intensa proveniente da lampade fluorescenti viene riflessa nel ricevitore telecomando?	Installare il proiettore in una posizione in cui la luce non viene riflessa nel ricevitore telecomando.
Le batterie sono esaurite? Sono state inserite in modo corretto?	Accertarsi che le batterie siano inserite in modo corretto oppure, se necessario, sostituirle con batterie nuove. ➡ p.25

■ Problemi con il pannello di controllo

Impossibile eseguire le impostazioni dal pannello di controllo

Verifica	Soluzione
Blocco funzionamento è impostato su Blocco totale o Blocco funz. ?	Quando Blocco funzionamento è impostato su Blocco totale nel menu Configurazione, tutte le operazioni con i tasti sul pannello di controllo sono disattivate; quando Blocco funz. è attivato, è disponibile solo il tasto standby sul pannello di controllo. Eseguire operazioni dal telecomando. ➡ Impostazioni - Impostazione blocco - Blocco funzionamento p.64

■ Problemi con il 3D

Impossibile proiettare correttamente in 3D

Verifica	Soluzione
Gli occhiali 3D sono accesi?	Accendere gli occhiali 3D.
Gli occhiali 3D sono stati completamente caricati?	Caricare gli occhiali 3D

Verifica	Soluzione
L'immagine in proiezione è un'immagine 3D?	Se il proiettore sta proiettando un'immagine 2D o se si verifica un errore sul proiettore che impedisce la proiezione dell'immagine 3D, non risulta possibile guardare immagini 3D anche se si stanno indossando gli occhiali 3D.
L'immagine in ingresso è in 3D?	Verificare che l'immagine in ingresso sia compatibile 3D. Poiché la maggior parte delle trasmissioni TV non contiene un segnale in formato 3D, la ricezione 3D deve essere impostata manualmente.
La funzione Visualizzazione 3D è impostata su 2D ?	Se Visualizzazione 3D è su 2D dal menu Configurazione, il proiettore non passa automaticamente al 3D anche se si riceve in ingresso un'immagine in 3D. Impostare Visualizzazione 3D su 3D o Automatico . ➡ Segnale - Impostazione 3D - Visualizzazione 3D p.63
Il Formato 3D è impostato correttamente?	A meno che il formato 3D del dispositivo audio-video e il Formato 3D del proiettore siano gli stessi, una parte dell'immagine potrebbe non venir visualizzata. Verificare che le impostazioni del Formato 3D del proiettore corrispondano alle impostazioni del formato 3D del dispositivo audio-video. ➡ Segnale - Impostazione 3D - Formato 3D p.63 Quando si modifica Formato 3D , impostare Visualizzazione 3D su 3D , e premere il tasto [3D Format].
La visione avviene all'interno del raggio di ricezione?	Se la distanza tra il proiettore e gli occhiali 3D supera 10 m, la connessione potrebbe interrompersi. Spostare gli occhiali 3D più vicino al proiettore.
Il pairing è stato eseguito correttamente?	Per ulteriori informazioni, vedere il Manuale dell'utente degli occhiali 3D in dotazione ed eseguire l'associazione.
Sono presenti nelle vicinanze dei dispositivi che causano interferenze radio?	Quando si utilizzano in contemporanea altri dispositivi con banda di frequenza a 2,4 GHz, quali dispositivi di comunicazione Bluetooth, LAN wireless (IEEE802.11b/g) o forni a microonde, possono verificarsi interferenze radio, l'immagine può venire interrotta o la comunicazione risultare impossibile. Non utilizzare il proiettore accanto a tali dispositivi.

■ Problemi con HDMI

La funzione Link HDMI non risponde

Verifica	Soluzione
Si sta utilizzando un cavo conforme agli standard HDMI?	Le operazioni non sono possibili con cavi che non soddisfano gli standard HDMI.
Il dispositivo collegato soddisfa gli standard CEC HDMI?	Se il dispositivo collegato non soddisfa gli standard CEC HDMI, non può essere azionato anche se collegato alla porta HDMI. Per ulteriori informazioni, vedere la documentazione fornita con il dispositivo collegato. Inoltre, premere il tasto [HDMI Link], quindi verificare che il dispositivo sia disponibile in Connes. periferica . ➡ p.52
I cavi sono collegati in modo corretto?	Verificare che tutti i cavi richiesti per l'uso della funzione Link HDMI siano collegati in modo saldo. ➡ p.51

Verifica	Soluzione
L'amplificatore o il registratore DVD è acceso?	Impostare ciascun dispositivo in stato di standby. Per ulteriori informazioni, vedere la documentazione fornita con il dispositivo collegato. Se è stato collegato un diffusore e altro ancora, impostare l'apparecchiatura collegata sull'uscita PCM.
È stato collegato un nuovo dispositivo o la connessione è cambiata?	Se la funzione CEC per un dispositivo collegato deve essere reimpostata, ad esempio quando un nuovo dispositivo viene collegato o la connessione viene cambiata, potrebbe essere necessario riavviare il dispositivo.
Sono collegati molti lettori multimediali?	È possibile collegare contemporaneamente fino a 2 lettori multimediali che soddisfano gli standard HDMI CEC.

Il nome di dispositivo non viene visualizzato in connessioni periferica

Verifica	Soluzione
Il dispositivo collegato soddisfa gli standard CEC HDMI?	Se il dispositivo collegato non soddisfa gli standard CEC HDMI, non verrà visualizzato. Per ulteriori informazioni, vedere la documentazione fornita con il dispositivo collegato.

▣ Problemi al dispositivo Bluetooth

Impossibile connettersi al dispositivo Bluetooth

Verifica	Soluzione
È stata effettuata una ricerca del dispositivo?	Quando ci si collega ad un dispositivo Bluetooth per la prima volta, o quando si passa ad un altro dispositivo Bluetooth, eseguire Cerca disp. Bluetooth .  p.21
Il dispositivo supporta la protezione del copyright (SCMS-T)?	Non è possibile collegare un dispositivo Bluetooth che non supporti la protezione del copyright (SCMS-T).
Il dispositivo è basato su A2DP?	Non è possibile collegare un dispositivo Bluetooth che non supporti A2DP.

L'audio e la connessione del dispositivo Bluetooth si scollegano

Verifica	Soluzione
Sono presenti ostacoli tra il proiettore e il dispositivo Bluetooth?	Verificare che non siano presenti ostacoli tra il proiettore e il dispositivo Bluetooth, e modificare le loro posizioni per migliorare la comunicazione.
Il dispositivo è collegato entro la distanza di comunicazione specificata?	Se la distanza tra il proiettore e il dispositivo Bluetooth supera 10 m, la connessione potrebbe interrompersi. Spostare il dispositivo Bluetooth più vicino al proiettore.
Sono presenti dispositivi wireless o forni a microonde nelle vicinanze?	Se il dispositivo è utilizzato contemporaneamente ad altri dispositivi wireless o forni a microonde, potrebbero verificarsi interferenze con le onde radio e l'immagine e l'audio potrebbero interrompersi. Evitare che dispositivi possano provocare interferenze.

■ Problemi di rete

Impossibile accedere alla rete tramite LAN wireless

Verifica	Soluzione
Alim. LAN wireless è impostato su Off ?	Impostare Alim. LAN wireless su On nel menu di Configurazione. Se è già impostato su On , impostare Alim. LAN wireless su Off , e quindi impostarlo di nuovo su On . ➡ Rete - Alim. LAN wireless p.69
La frase password è corretta?	Si noti che la frase password distingue fra maiuscole e minuscole; le lettere maiuscole e minuscole vengono considerate caratteri differenti. Se è stata dimenticata la frase password, impostarla di nuovo. ➡ Rete - Configurazione di rete - Sicurezza - Frase password p.72
È stato controllato l'Event ID?	Controllare il numero Event ID ed eseguire i passaggi seguenti. ➡ Informazioni - Info proiettore - Event ID p.72 ➡ p.86

Non è possibile modificare le impostazioni utilizzando la funzione del telecomando per Epson iProjection.

Verifica	Soluzione
Il dispositivo di rete collegato è acceso?	Quando il proiettore si trova in modalità standby con Modo stand by impostato su Rete abilitata , controllare se il dispositivo di rete collegato è acceso. Dopo aver acceso il dispositivo di rete, provare ad avviare nuovamente il proiettore. ➡ Avanzate - Modo stand by p.67



L'immagine contiene interferenze elettrostatiche durante la proiezione di rete

Verifica	Soluzione
Sono presenti ostacoli tra il punto di accesso e il dispositivo connesso?	Controllare che non ci siano ostacoli tra il punto d'accesso, il computer, il dispositivo mobile, il computer e il proiettore e modificarne le posizioni per migliorare la comunicazione.
La distanza tra il punto di accesso e il dispositivo connesso è troppo lontana?	Accertarsi che il punto d'accesso, il dispositivo mobile, il computer e il proiettore non siano troppo distanti tra loro. Avvicinarli e riprovare ad effettuare la connessione.
Sono presenti dispositivi Bluetooth o forni a microonde nelle vicinanze?	Se la connessione wireless è lenta o se l'immagine proiettata contiene rumore, controllare l'eventuale presenza di interferenza da parte di altri apparecchi, come dispositivi Bluetooth o microonde. Allontanare il dispositivo che produce interferenze o espandere la larghezza di banda wireless.
Sono presenti troppi dispositivi connessi?	Ridurre il numero di dispositivi collegati se la velocità di connessione diminuisce.

Informazioni su Event ID

Controllare l'Event ID ed eseguire la soluzione indicata di seguito. Se non si è in grado di risolvere il problema, contattare il rivenditore locale o il centro di riparazione Epson più vicino.

 [Indirizzi utili per il proiettore Epson](#)

Event ID	Causa	Soluzione
0022 0027 0028 0029 0030 0031 0035 0434 0481 0482 0485	La comunicazione via rete è instabile.	Controllare lo stato della comunicazione di rete e riprovare a collegarsi dopo aver atteso un po'.
0432 0435	Non è possibile avviare il software di rete.	Riavviare il proiettore.
0433	Non è possibile trasferire un'immagine che è stata trasferita.	Riavviare il software di rete.
0484	La comunicazione è stata interrotta dal computer.	
04FE	Il software di rete si è arrestato inaspettatamente.	Controllare lo stato della comunicazione di rete. Attendere un po' e quindi provare a ricollegarsi.
0479 04FF	Si è verificato un errore di sistema nel proiettore.	Riavviare il proiettore.
0891	Non è possibile trovare lo stesso punto di accesso SSID.	Impostare il computer, il punto di accesso e il proiettore sullo stesso SSID.
0892	Errore di corrispondenza fra tipo di autenticazione WPA e WPA2.	Controllare che l'impostazione della sicurezza LAN wireless sia corretta.
0894	La comunicazione è stata interrotta a causa di una connessione eseguita con il punto di accesso errato.	Consultare l'amministratore di rete e seguire le istruzioni fornite.
0898	Impossibile acquisire il DHCP.	Verificare che il server DHCP funzioni correttamente. Disattivare l'impostazione DHCP se non si utilizza DHCP.  Rete - Configurazione di rete - LAN wireless - Impostazioni IP - DHCP p.71
0020 0026 0032 0036 0037 0038 0899	Altri errori di connessione	Se riavviando il proiettore o il software di rete il problema non viene risolto, contattare il rivenditore locale o il recapito più vicino indicato in Indirizzi utili per il proiettore Epson .  Indirizzi utili per il proiettore Epson



Manutenzione

Pulizia delle parti

Occorre pulire il proiettore se risulta sporco o se si riscontra un peggioramento della qualità delle immagini proiettate.



Avvertenza

Non utilizzare spray contenenti gas infiammabili per rimuovere polvere e sporcizia dall'obiettivo del proiettore, dal filtro dell'aria e altre parti. Il proiettore potrebbe prendere fuoco a causa dell'elevata temperatura interna della lampada.



Pulizia del filtro dell'aria

Pulire il filtro dell'aria se si riscontrano accumuli di polvere o quando viene visualizzato il messaggio che segue. **"Il proiettore è surriscaldato. Assicurarsi che niente blocchi il foro di aerazione e pulire o sostituire il filtro."**

Attenzione

- Se sul filtro dell'aria si accumula polvere, la temperatura interna del proiettore potrebbe salire causando problemi di funzionamento e riducendo la durata di utilizzo del motore ottico. Si consiglia di pulire il filtro dell'aria almeno una volta ogni tre mesi. Se il proiettore viene utilizzato in un ambiente particolarmente polveroso, la pulizia delle parti deve essere eseguita con più frequenza.
- Non lavare il filtro dell'aria in acqua. Non utilizzare detergenti o solventi.
- Spazzolare leggermente il filtro dell'aria per pulirlo. Se si utilizza la spazzola con troppa energia, la polvere entrerà nel filtro dell'aria e non potrà essere rimossa.
- Non utilizzare un aspiratore. Potrebbe rimanere del materiale combustibile e la polvere potrebbe penetrare all'interno dei componenti di precisione.

1

Premere il tasto standby sul telecomando o sul pannello di controllo per spegnere il proiettore, quindi scollegare il cavo di alimentazione.

2

Rimuovere il coperchio del filtro dell'aria.

Inserire un dito nella linguetta del coperchio del filtro dell'aria ed estrarlo verso il basso.

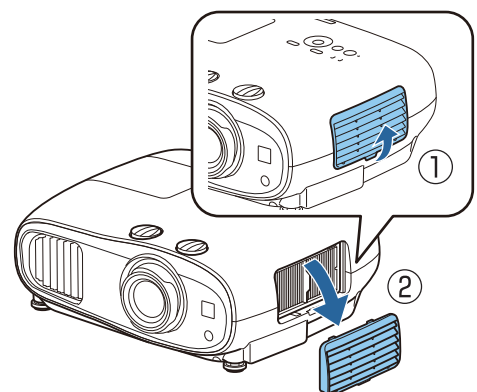

- 3** Rimuovere il filtro dell'aria.
Afferrare la manopola al centro del filtro dell'aria e tirare per estrarlo.

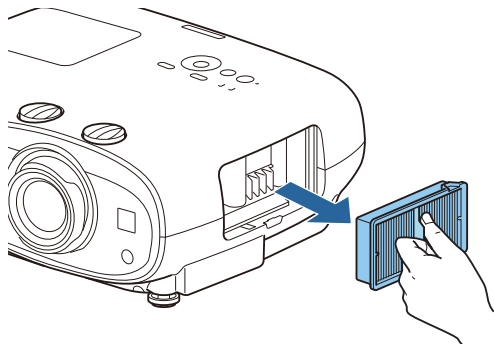

- 4** Tenere il filtro dell'aria con la superficie rivolta verso il basso e battere 4 o 5 volte per rimuovere la polvere.

Voltarlo e ripetere l'operazione sul lato opposto.

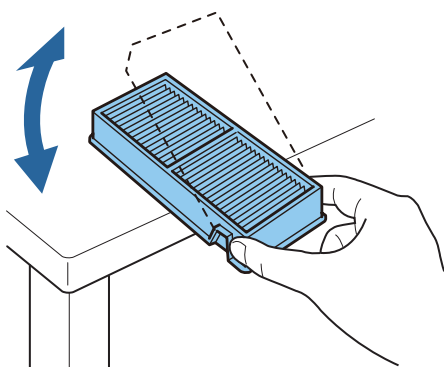

Attenzione

Non colpire il filtro dell'aria troppo energicamente per evitare di deformarlo o spaccarlo, rendendolo così inutilizzabile.

- 5** Rimuovere la polvere residua dal filtro dell'aria utilizzando un aspirapolvere dal lato anteriore.

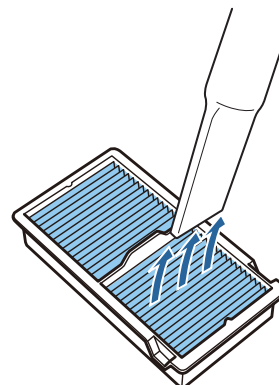

- 6** Installare il filtro dell'aria.
Afferrare il filtro dell'aria per la manopola posta al centro e inserirlo tenendolo dritto.

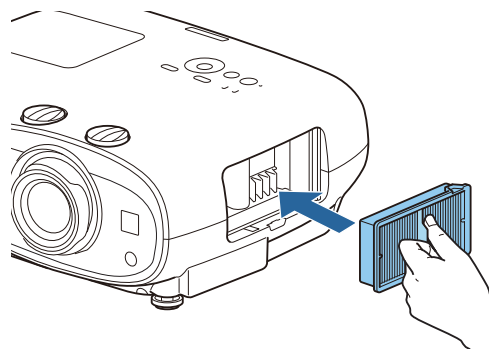

- 7** Installare il coperchio del filtro dell'aria.
Chiudere il fermo superiore e quindi quello inferiore.

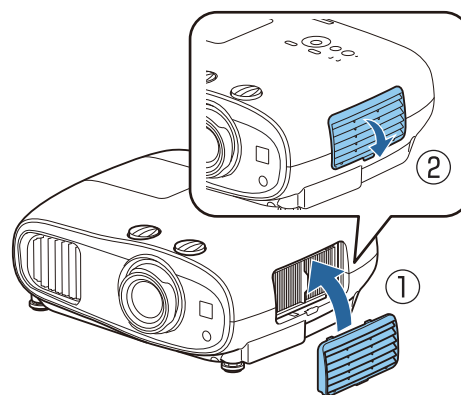

■ Pulizia dell'unità principale

Prima della pulizia, accertarsi di scollegare l'adattatore di ricarica dalla presa di corrente.
Pulire la superficie del proiettore strofinandola delicatamente con un panno morbido.

Se è particolarmente sporco, utilizzare un panno ben strizzato inumidito con acqua e asciugare nuovamente la superficie con un panno asciutto.

Attenzione

Per pulire la superficie del proiettore, non utilizzare detergente da cucina o sostanze volatili quali cera, benzene e solvente per vernici. La qualità della parte esterna potrebbe cambiare o la vernice potrebbe staccarsi.

■ Pulizia dell'obiettivo

Prima della pulizia, accertarsi di scollegare l'adattatore di ricarica dalla presa di corrente.

Utilizzare un panno per la pulizia dei vetri disponibile in commercio per rimuovere delicatamente lo sporco dall'obiettivo.

Attenzione

- Non strofinare l'obiettivo con materiali abrasivi o maneggiarlo con incuria, in quanto potrebbe venire facilmente danneggiato.
- Non utilizzare un aspiratore. Potrebbe rimanere del materiale combustibile e la polvere potrebbe penetrare all'interno dei componenti di precisione.

Sostituzioni periodiche dei materiali di consumo

■ Intervallo di sostituzione del filtro dell'aria

Se il messaggio di sostituzione viene visualizzato anche nel caso in cui il filtro dell'aria sia stato pulito  [p.88](#)

■ Intervallo di sostituzione lampada

- Il messaggio che segue viene visualizzato all'avvio della proiezione:
"Occorre sostituire la lampada. Contattare il rivenditore del proiettore Epson o visitare il sito www.epson.com per l'acquisto."
- L'immagine proiettata risulta più scura o si riscontra un peggioramento della qualità.
- Quando viene visualizzato il messaggio di sostituzione della lampada. Il messaggio viene visualizzato quando l'utilizzo della lampada raggiunge 100 ore prima della sua durata prevista e scompare dopo 30 secondi.



- Se si continua ad utilizzare la lampada una volta raggiunto il momento della sostituzione, il rischio di un'esplosione sarà più probabile. Quando viene visualizzato il messaggio relativo alla sostituzione della lampada, sostituire la lampada con una nuova il prima possibile anche se funziona ancora.
- A seconda delle caratteristiche della lampada e del metodo di utilizzo, è possibile che si scurisca o che non funzioni più anche prima che venga visualizzato il messaggio di allarme. Tenere sempre un'unità lampada di riserva a portata di mano in caso di necessità.

Sostituzione dei materiali di consumo

Sostituzione del filtro dell'aria



Smaltire i filtri dell'aria usati correttamente in conformità con le normative locali.

- Cornice del filtro: polipropilene
- Filtro: Polipropilene

1 Premere il tasto standby sul telecomando o sul pannello di controllo per spegnere il proiettore, quindi scollegare il cavo di alimentazione.

2 Rimuovere il coperchio del filtro dell'aria.

Inserire un dito nella linguetta del coperchio del filtro dell'aria ed estrarlo verso il basso.

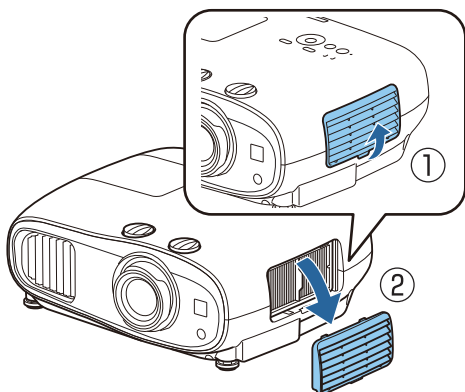

3 Rimuovere il filtro dell'aria usato. Afferrare la manopola al centro del filtro dell'aria e tirare per estrarlo.

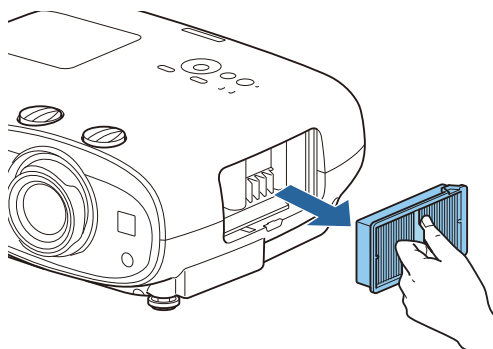

4 Installare il nuovo filtro dell'aria. Afferrare il filtro dell'aria per la manopola posta al centro e inserirlo tenendolo dritto.

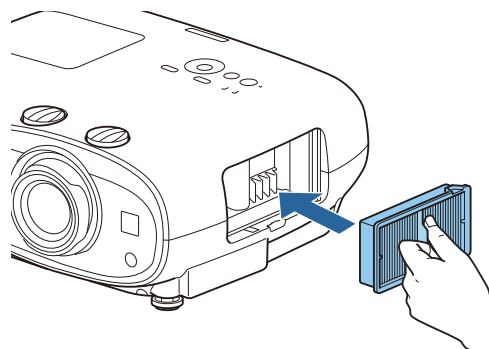

5 Installare il coperchio del filtro dell'aria.

Chiudere il fermo superiore e quindi quello inferiore.

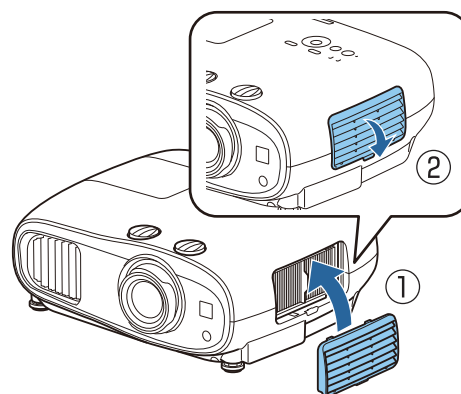

■ Sostituzione della lampada

⚠ Avvertenza

Se occorre sostituire la lampada perché non emette più luce, è possibile che sia rotta. Se si deve sostituire la lampada di un proiettore sospeso a soffitto, presumere sempre che la lampada sia crepata e quindi rimuovere il coperchio della lampada con cautela. Quando si apre il coperchio della lampada, possono fuoriuscire delle minuscole schegge di vetro. Se delle schegge entrano negli occhi o nella bocca, contattare immediatamente un medico.

⚠ Attenzione

- Non toccare il coperchio della lampada immediatamente dopo lo spegnimento del proiettore, in quanto può ancora essere caldo. Attendere che la lampada si sia sufficientemente raffreddata prima di rimuoverne il coperchio. In caso contrario, esistono rischi di scottature.
- Si consiglia di utilizzare lampade opzionali EPSON originali. L'utilizzo di lampade non originali può influire sulla qualità della proiezione e sulla sicurezza. Qualsiasi danno o guasto causato dall'utilizzo di lampade non originali potrebbe non essere coperto dalla garanzia Epson.

- 1** Premere il tasto standby sul telecomando o sul pannello di controllo per spegnere il proiettore, quindi scollegare il cavo di alimentazione.

- 2** Allentare la vite di fissaggio del coperchio della lampada.

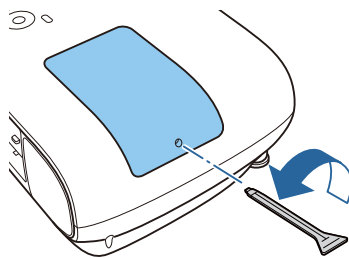

- 3** Rimuovere il coperchio della lampada.

Far scorrere orizzontalmente in avanti il coperchio della lampada e rimuoverlo.

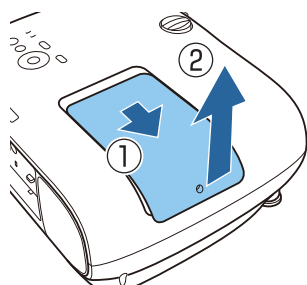

- 4** Allentare le due viti di fissaggio della lampada.

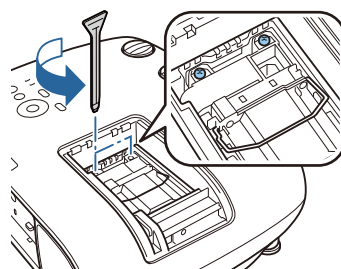

- 5** Rimuovere la lampada usata.
Sollevare la maniglia della lampada e quindi estrarla verso l'alto.

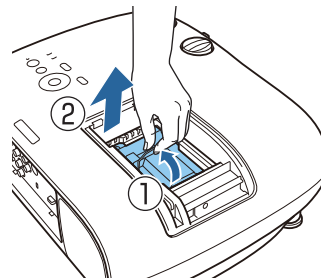

- 6** Posizionare la nuova lampada.
Inserire la lampada nella direzione corretta e abbassare la maniglia.

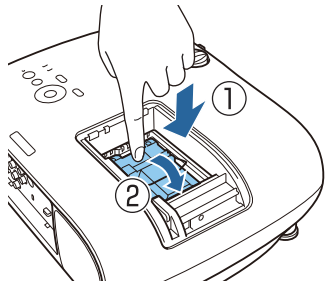

- 7** Serrare le due viti di fissaggio della lampada.

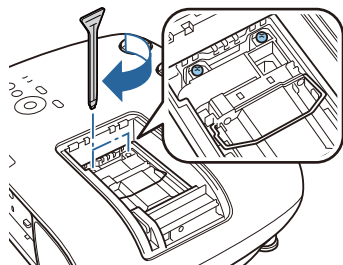

- 8** Riposizionare il coperchio della lampada.
Far scorrere il coperchio nella posizione originale.

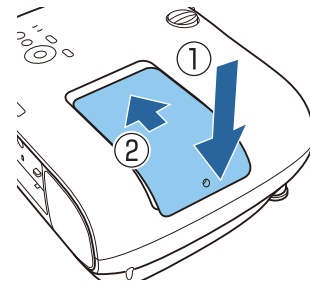

- 9** Stringere la vite di fissaggio del coperchio della lampada.

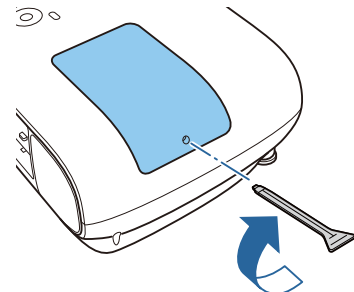

⚠ Avvertenza

Non smontare o modificare la lampada. Se viene installata e utilizzata una lampada modificata o smontata si potrebbero verificare incendi, scosse elettriche o incidenti.

⚠ Attenzione

- Assicurarsi di avere installato saldamente la lampada e il coperchio della lampada. Se l'installazione non è corretta, il proiettore non si accende.
- La lampada contiene mercurio (Hg). Smaltire le lampade usate conformemente alle normative e ai regolamenti locali sullo smaltimento dei tubi fluorescenti.

■ Reset delle ore di funzionamento della lampada

Dopo aver sostituito la lampada, assicurarsi di azzerare le ore di funzionamento della lampada.

Il proiettore registra il tempo in cui la lampada rimane accesa e un messaggio e un indicatore informano quando è arrivato il momento di sostituirla.

- 1** Accendere il proiettore.
- 2** Premere il tasto [Menu].
Viene visualizzato il menu Configurazione.

3

Selezionare **Reset - Azzerare ore lampada**.

Viene visualizzato un messaggio di conferma dell'azzeramento.



4

Utilizzare i tasti sinistro e destro per selezionare **Si**, quindi premere il tasto [Enter] per eseguire.

Le ore di funzionamento della lampada vengono azzerate.

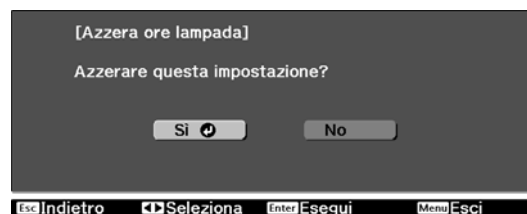



Allineamento pann.

Regolare lo scostamento di colore dei pixel dello schermo LCD. È possibile regolare i pixel orizzontalmente e verticalmente di 0,125 pixel entro un intervallo di ± 3 pixel.



- La qualità dell'immagine può diminuire dopo l'esecuzione dell'allineamento LCD.
- Le immagini per i pixel che si estendono oltre il bordo dello schermo di proiezione non vengono visualizzate.

1 Premere il tasto [Menu] durante la proiezione e selezionare **Schermo da Avanzate**.

2 Selezionare **Allineamento pann.**, quindi premere il tasto [Enter].



3 Abilitare **Allineamento pann.**



- (1) Selezionare **Allineamento pann.**, quindi premere il tasto [Enter].
- (2) Selezionare **On**, quindi premere il tasto [Enter].
- (3) Premere il tasto [Esc] per tornare alla schermata precedente.

4 Selezionare il colore da regolare.

- (1) Selezionare **Seleziona colore**, quindi premere il tasto [Enter].
- (2) Selezionare **R** (rosso) o **B** (blu), quindi premere il tasto [Enter].
- (3) Premere il tasto [Esc] per tornare alla schermata precedente.

5 Selezionare il colore della griglia visualizzata quando si eseguono le regolazioni da **Colore pattern**.

- (1) Selezionare **Colore pattern**, quindi premere il tasto [Enter].
- (2) Selezionare una combinazione di R (rosso), G (verde) e B (blu) per il colore della griglia.

R/G/B: visualizza una combinazione di tutti i tre colori, ossia rosso, verde e blu. Il colore effettivo della griglia è bianco.

R/G: disponibile quando si seleziona **R** da **Seleziona colore**. Visualizza una combinazione di due colori, ossia rosso e verde. Il colore effettivo della griglia è giallo.

G/B: disponibile quando si seleziona **B** da **Seleziona colore**. Visualizza una combinazione di due colori, ossia verde e blu. Il colore effettivo della griglia è ciano.

- (3) Premere il tasto [Esc] per tornare alla schermata precedente.

6

Selezionare **Avvia regolazioni**, quindi premere il tasto [Enter].

In primo luogo, selezionare **Sposta intero pannello** e regolare l'intero display LCD. Quando viene visualizzato un messaggio di conferma, premere il tasto [Enter] per avviare la regolazione.



Durante la regolazione, l'immagine può apparire distorta. L'immagine viene ripristinata una volta completate le regolazioni.

7

Utilizzare i tasti su/giù/sinistro/destro per regolare, quindi premere il tasto [Enter].

8

Per effettuare regolazioni più dettagliate, selezionare **Regola quattro angoli**, quindi premere il tasto [Enter] per confermare la selezione.

9

Utilizzare i tasti su/giù/sinistro/destro per effettuare regolazioni, quindi premere il tasto [Enter] per spostarsi al successivo punto di regolazione.

10

Una volta regolati tutti i quattro angoli, selezionare **Esci**, quindi premere il tasto [Enter].

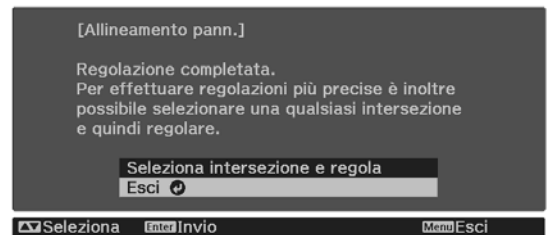

Se si ritiene necessario effettuare ulteriori regolazioni dopo aver corretto tutti i quattro punti, selezionare **Seleziona intersezione e regola** e quindi continuare ad effettuare regolazioni.

Uniformità del colore

Se i colori nell'immagine proiettata non sono omogenei, è possibile regolare la tonalità di colore di tutta l'immagine in **Uniformità colore**.



Il tono colore potrebbe non essere uniforme anche dopo l'esecuzione dell'uniformità del colore.

1 Premere il tasto [Menu] durante la proiezione e selezionare **Schermo da Avanzate**.

2 Selezionare **Uniformità colore**, quindi premere il tasto [Enter].

Viene visualizzata la seguente schermata.



Uniformità colore: Attiva o disattiva l'uniformità del colore.

Livello regolazione: Esistono otto livelli da bianco a grigio fino a nero. È possibile regolare ciascun livello singolarmente.

Avvia regolazioni: avvia le regolazioni di uniformità del colore.

Reset: ripristina tutte le regolazioni e le impostazioni di **Uniformità colore** ai valori predefiniti.



Durante la regolazione di **Uniformità colore**, l'immagine può apparire distorta. L'immagine viene ripristinata una volta completate le regolazioni.

3 Selezionare **Uniformità colore**, quindi premere il tasto [Enter].

4 Impostarlo su **On**, quindi premere il tasto [Esc].

5 Selezionare **Livello regolazione**, quindi premere il tasto [Enter].

6 Utilizzare i tasti sinistro e destro per impostare il livello di regolazione.

7 Premere il tasto [Esc] per tornare alla schermata precedente.

8 Selezionare **Avvia regolazioni**, quindi premere il tasto [Enter].

9 Selezionare l'area da regolare, quindi premere il tasto [Enter].

Regolare innanzitutto le aree esterne e quindi regolare l'intero schermo.



- 10** Utilizzare i tasti su e giù per selezionare il colore da regolare, quindi utilizzare i tasti sinistro e destro per regolare.

Premere il tasto sinistro per diminuire il tono colore. Premere il tasto destro per rafforzare il tono colore.



- 11** Tornare al passaggio 5 e regolare ciascun livello.

- 12** Per completare la regolazione, premere il tasto [Menu].

Accessori opzionali e materiali di consumo

I seguenti accessori opzionali e componenti soggetti a usura sono disponibili in commercio per rispondere a ogni tipo di esigenza. L'elenco degli accessori opzionali e dei componenti soggetti a usura è valido a partire da aprile 2019. Le specifiche degli accessori sono soggette a modifiche senza preavviso.

Varia a seconda del Paese di acquisto.

Elementi opzionali

Nome	Nr. modello	Descrizione
Montaggio a soffitto* ¹	ELPMB22 ELPMB30	Utilizzare questo montaggio per installare il proiettore sul soffitto.
Fissaggio del cavo di sicurezza* ²	ELPWR01	Collega il proiettore al supporto a soffitto.
Tubo a soffitto 450 (450 mm bianco)* ¹	ELPFP13	Utilizzare questi tubi per installare il proiettore su un soffitto alto.
Tubo a soffitto 700 (700 mm bianco)* ¹	ELPFP14	
Unità LAN wireless	ELPAP10	Utilizzare quando si connette un dispositivo esterno al proiettore tramite una LAN wireless per proiettare immagini.

*1 Per questo tipo di installazione del proiettore al soffitto occorrono competenze specifiche. Contattare il rivenditore locale.

*2 Per installare il cavo di sicurezza, contattare il rivenditore locale o il centro informazioni del proiettore più vicino.

Materiali di consumo

Nome	Nr. modello	Descrizione
Unità lampada	ELPLP85	Utilizzare questa lampada per sostituire quelle usate. (1 lampada)
Filtro dell'aria	ELPAF39	Utilizzare questi filtri dell'aria per sostituire quelli usati. (1 filtro dell'aria)

Risoluzioni supportate

Se il proiettore riceve segnali a risoluzione più elevata rispetto alla risoluzione del pannello del proiettore, la qualità dell'immagine potrebbe ridursi.

Il proiettore supporta segnali contrassegnati da un simbolo di spunta.

PC

Formato segnale	Risoluzione (punti)		Sinc. V (Hz)	Dotclk (MHz)	HDMI								
					RGB		YCbCr						
							4:4:4		4:2:2		4:2:0		
					8	10, 12	8	10, 12	8	10, 12	8	10, 12	
VGA60	640	480	60	25,175	✓								

SD

Formato segnale	Risoluzione (punti)		Sinc. V (Hz)	Dotclk (MHz)	HDMI							
					RGB		YCbCr					
							4:4:4		4:2:2		4:2:0	
					8	10, 12	8	10, 12	8	10, 12	8	10, 12
SDTV (480i)	720	480	59,94	13,500	✓	✓	✓	✓	✓	✓		
SDTV (576i)	720	576	50	13,500	✓	✓	✓	✓	✓	✓		
SDTV (480p)	720	480	59,94	27,000	✓	✓	✓	✓	✓	✓		
SDTV (576p)	720	576	50	27,000	✓	✓	✓	✓	✓	✓		

HD

Formato segnale	Risoluzione (punti)		Sinc. V (Hz)	Dotclk (MHz)	HDMI							
					RGB		YCbCr					
							4:4:4		4:2:2		4:2:0	
					8	10, 12	8	10, 12	8	10, 12	8	10, 12
HDTV (720p)	1280	720	50	74,250	✓	✓	✓	✓	✓	✓		
HDTV (720p)	1280	720	59,94	74,176	✓	✓	✓	✓	✓	✓		
HDTV (720p)	1280	720	60	74,250	✓	✓	✓	✓	✓	✓		
HDTV (1080i)	1920	1080	50	74,250	✓	✓	✓	✓	✓	✓		
HDTV (1080i)	1920	1080	59,94	74,176	✓	✓	✓	✓	✓	✓		
HDTV (1080i)	1920	1080	60	74,250	✓	✓	✓	✓	✓	✓		
HDTV (1080p)	1920	1080	23,98	74,176	✓	✓*	✓	✓*	✓	✓*		
HDTV (1080p)	1920	1080	24	74,250	✓	✓*	✓	✓*	✓	✓*		

Formato segnale	Risoluzione (punti)		Sinc. V (Hz)	Dotclk (MHz)	HDMI							
					RGB		YCbCr					
							4:4:4		4:2:2		4:2:0	
					8	10, 12	8	10, 12	8	10, 12	8	10, 12
HDTV (1080p)	1920	1080	29,97	74,176	✓	✓ *	✓	✓ *	✓	✓ *		
HDTV (1080p)	1920	1080	30	74,250	✓	✓ *	✓	✓ *	✓	✓ *		
HDTV (1080p)	1920	1080	50	148,500	✓	✓ *	✓	✓ *	✓	✓ *		
HDTV (1080p)	1920	1080	59,94	148,352	✓	✓ *	✓	✓ *	✓	✓ *		
HDTV (1080p)	1920	1080	60	148,500	✓	✓ *	✓	✓ *	✓	✓ *		

* È supportato HDR. (Per HDR, sono supportati HDR10 e HLG.)

4K

Formato segnale	Risoluzione (punti)		Sinc. V (Hz)	Dotclk (MHz)	HDMI							
					RGB		YCbCr					
							4:4:4		4:2:2		4:2:0	
					8	10, 12	8	10, 12	8	10, 12	8	10, 12
4K (3840x2160)	3840	2160	23,98	296,703	✓	✓ *	✓	✓ *	✓	✓ *		
4K (3840x2160)	3840	2160	24	297,000	✓	✓ *	✓	✓ *	✓	✓ *		
4K (3840x2160)	3840	2160	25	297,000	✓	✓ *	✓	✓ *	✓	✓ *		
4K (3840x2160)	3840	2160	29,97	296,703	✓	✓ *	✓	✓ *	✓	✓ *		
4K (3840x2160)	3840	2160	30	297,000	✓	✓ *	✓	✓ *	✓	✓ *		
4K (3840x2160)	3840	2160	50	297,000							✓	✓ *
4K (3840x2160)	3840	2160	59,94	296,703							✓	✓ *
4K (3840x2160)	3840	2160	60	297,000							✓	✓ *
4K (3840x2160)	3840	2160	50	594,000	✓		✓		✓	✓ *		
4K (3840x2160)	3840	2160	59,94	593,407	✓		✓		✓	✓ *		
4K (3840x2160)	3840	2160	60	594,000	✓		✓		✓	✓ *		
4K(4096x2160) (SMPTE)	4096	2160	23,98	296,703	✓	✓ *	✓	✓ *	✓	✓ *		
4K(4096x2160) (SMPTE)	4096	2160	24	297,000	✓	✓ *	✓	✓ *	✓	✓ *		

Formato segnale	Risoluzione (punti)		Sinc. V (Hz)	Dotclk (MHz)	HDMI							
					RGB		YCbCr					
							4:4:4		4:2:2		4:2:0	
					8	10, 12	8	10, 12	8	10, 12	8	10, 12
4K(4096x2160) (SMPTE)	4096	2160	25	297,000	✓	✓ *	✓	✓ *	✓	✓ *		
4K(4096x2160) (SMPTE)	4096	2160	29,97	296,703	✓	✓ *	✓	✓ *	✓	✓ *		
4K(4096x2160) (SMPTE)	4096	2160	30	297,000	✓	✓ *	✓	✓ *	✓	✓ *		
4K(4096x2160) (SMPTE)	4096	2160	50	297,000							✓	✓ *
4K(4096x2160) (SMPTE)	4096	2160	59,94	296,703							✓	✓ *
4K(4096x2160) (SMPTE)	4096	2160	60	297,000							✓	✓ *
4K (3840x2160)	4096	2160	50	594,000	✓		✓		✓	✓ *		
4K (3840x2160)	4096	2160	59,94	593,407	✓		✓		✓	✓ *		
4K (3840x2160)	4096	2160	60	594,000	✓		✓		✓	✓ *		

* È supportato HDR. (Per HDR, sono supportati HDR10 e HLG.)

3D

Formato segnale	Risoluzione (punti)		Sinc. V (Hz)	Dotclk (MHz)	Formato 3D	HDMI						
						RGB		YCbCr				
								4:4:4		4:2:2		
						8	10, 12	8	10, 12	8	10, 12	
HDTV (720p)	1280	720	60	148,500	Frame Packing	✓	✓	✓	✓	✓	✓	
					74,250	Side by Side	✓	✓	✓	✓	✓	✓
					74,250	Top and Bottom	✓	✓	✓	✓	✓	✓
HDTV (720p)	1280	720	59,94	148,500	Frame Packing	✓	✓	✓	✓	✓	✓	
					74,250	Side by Side	✓	✓	✓	✓	✓	✓
					74,250	Top and Bottom	✓	✓	✓	✓	✓	✓
HDTV (720p)	1280	720	50	148,500	Frame Packing	✓	✓	✓	✓	✓	✓	
					74,250	Side by Side	✓	✓	✓	✓	✓	✓
					74,250	Top and Bottom	✓	✓	✓	✓	✓	✓

Formato segnale	Risoluzione (punti)		Sinc. V (Hz)	Dotclk (MHz)	Formato 3D	HDMI					
						RGB		YCbCr			
								4:4:4		4:2:2	
						8	10, 12	8	10, 12	8	10, 12
HDTV (1080i)	1920	1080	60	148,500	Frame Packing						
				74,250	Side by Side	✓	✓	✓	✓	✓	✓
				74,250	Top and Bottom						
HDTV (1080i)	1920	1080	59,94	148,500	Frame Packing						
				74,250	Side by Side	✓	✓	✓	✓	✓	✓
				74,250	Top and Bottom						
HDTV (1080i)	1920	1080	50	148,500	Frame Packing						
				74,250	Side by Side	✓	✓	✓	✓	✓	✓
				74,250	Top and Bottom						
HDTV (1080p)	1920	1080	24	148,500	Frame Packing	✓	✓	✓	✓	✓	✓
				74,250	Side by Side	✓	✓	✓	✓	✓	✓
				74,250	Top and Bottom	✓	✓	✓	✓	✓	✓
HDTV (1080p)	1920	1080	23,98	148,500	Frame Packing	✓	✓	✓	✓	✓	✓
				74,250	Side by Side	✓	✓	✓	✓	✓	✓
				74,250	Top and Bottom	✓	✓	✓	✓	✓	✓
HDTV (1080p)	1920	1080	60	297,000	Frame Packing						
				148,500	Side by Side	✓	✓	✓	✓	✓	✓
				148,500	Top and Bottom						
HDTV (1080p)	1920	1080	59,94	297,000	Frame Packing						
				148,500	Side by Side	✓	✓	✓	✓	✓	✓
				148,500	Top and Bottom						
HDTV (1080p)	1920	1080	50	297,000	Frame Packing						
				148,500	Side by Side	✓	✓	✓	✓	✓	✓
				148,500	Top and Bottom						

Specifiche tecniche

EH-TW7100/EH-TW7000

* Le seguenti specifiche sono valide a partire da aprile 2019. Le specifiche degli accessori sono soggette a modifiche senza preavviso.

Nome del prodotto		EH-TW7100	EH-TW7000
Aspetto		410 (L) x 157 (A) x 310 (P) mm (senza piedino regolabile)	
Dimensioni pannello		Ampiezza di 0,61 pollici	
Metodo di visualizzazione		Matrice attiva TFT in polisilicone	
Risoluzione		1920 (L) x 1080 (A) x 3	
Regolazione della messa a fuoco		Manuale	
Regolazione dello zoom		Manuale (circa da 1 a 1,6)	
Lampada (sorgente luminosa)		Lampada UHE 250 W, Nr. modello: ELPLP85	
Durata prevista della lampada		Quando Consumo energia è impostato su Alta dal menu Immagine: circa 3.500 ore Quando Consumo energia è impostato su Media dal menu Immagine: circa 4.000 ore Quando Consumo energia è impostato su ECO dal menu Immagine: circa 5.000 ore	
Alimentazione		100 - 240 V AC \pm 10%, 50/60 Hz, 4,1 - 1,8 A	100 - 240 V CA \pm 10%, 50/60 Hz, 3,9 - 1,7 A
Consumo di corrente	Paesi con tensione compresa tra 100 e 120 V	Consumo di corrente nominale: 406 W	Consumo di corrente nominale: 386 W
		Consumo di energia in stand by (Rete abilitata): 2,0 W (quando si utilizza l'unità LAN wireless ELPAP10)	
		Consumo di energia in stand by (Rete disabilitata): 0,5 W	
	Paesi con tensione compresa tra 220 e 240 V	Consumo di corrente nominale: 387 W	Consumo di corrente nominale: 368 W
		Consumo di energia in stand by (Rete abilitata): 2,0 W (quando si utilizza l'unità LAN wireless ELPAP10)	
		Consumo di energia in stand by (Rete disabilitata): 0,5 W	
Altitudine		Altitudine da 0 a 3048 m	
Temperatura operativa		da +5 a +35°C (senza condensa) (a un'altitudine compresa da 0 a 2286 m) da +5 a +30°C (senza condensa) (a un'altitudine compresa da 2287 a 3048 m)	
Temperatura conservazione		-10 a +60°C (Senza condensa)	
Massa		Circa 6,9 kg	Circa 6,6 kg
Diffusore		10 W x 2	-

Connettori	Porta HDMI	2	HDMI HDCP2.2 supportato, segnali CEC supportati, segnali 3D supportati, PCM lineare supportato, Deep Color
	Porta USB*1	1	Connettore USB (Tipo A)
	Porta di alimentazione 2,0A*1	1	Connettore USB (Tipo A)
	Porta Audio Out	1	Mini jack stereo (3,5Φ)
	Porta RS-232C *2	1	D-Sub a 9 pin (maschio)
	Porta Trigger Out *2	1	Mini jack stereo (3,5Φ)
	Porta Service*1	1	Connettore USB (Tipo B)

*1 Supporta USB 2.0. Tuttavia, non si garantisce che le porte USB funzionino con tutte le periferiche che supportano l'USB.

*2 Solo EH-TW7100.

Angolo di inclinazione

L'utilizzo del proiettore con un angolo di inclinazione superiore ai 10° potrebbe causare danni al proiettore o incidenti.

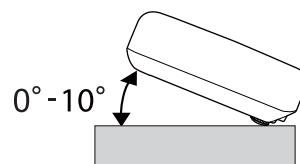

Aspetto

Unità: mm

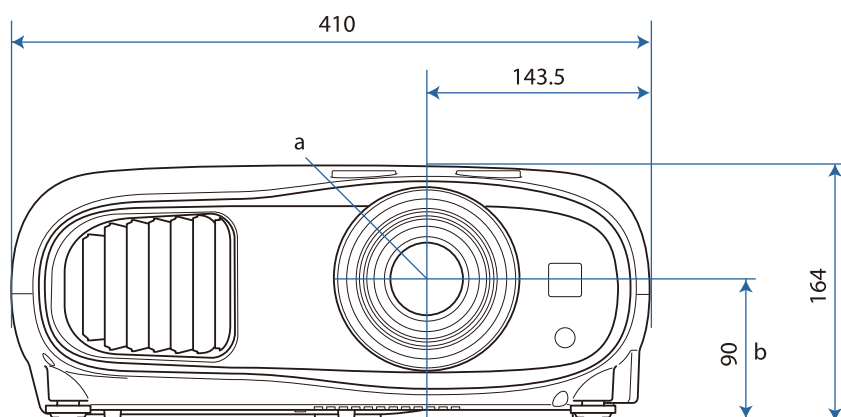



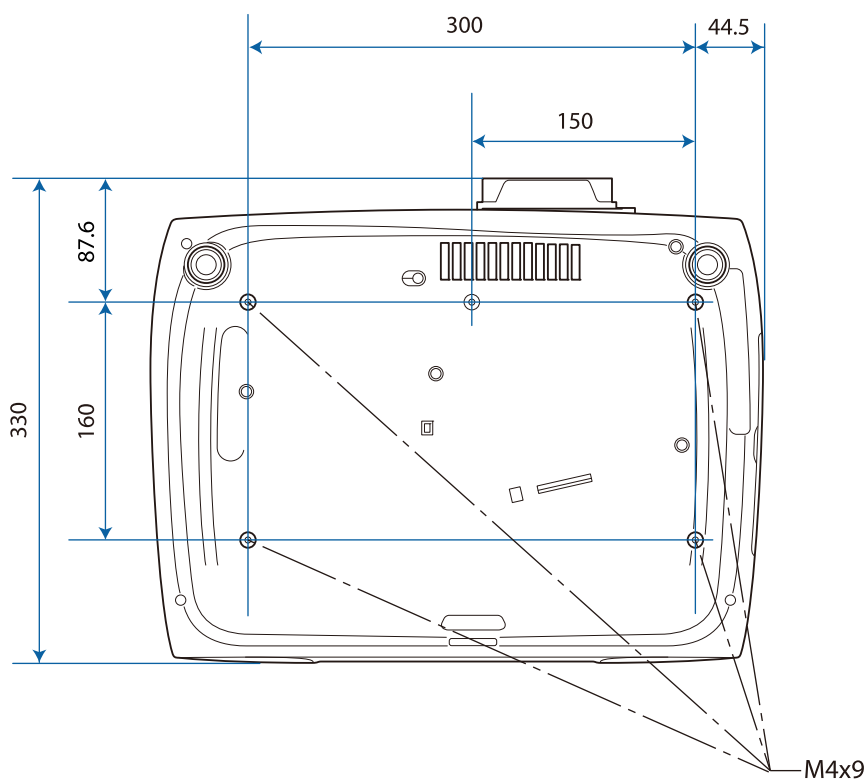

























- a Centro dell'obiettivo
- b Distanza dal centro dell'obiettivo al punto di fissaggio della staffa di sospensione

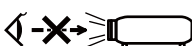



Elenco dei simboli per la sicurezza

La seguente tabella elenca il significato dei simboli di sicurezza etichettati sull'apparecchio.

Simbolo	Standard approvati	Significato
	IEC60417 No. 5007	"ON" (alimentazione) Per indicare il collegamento alla rete.
	IEC60417 No. 5008	"OFF" (alimentazione) Per indicare la disconnessione dalla rete.
	IEC60417 No. 5009	Standby Per identificare l'interruttore o la posizione dell'interruttore con il quale si accende parte dell'apparecchiatura per portarla in standby.
	ISO7000 No. 0434B IEC3864-B3.1	Attenzione Per identificare una precauzione generale quando si usa il prodotto.
	IEC60417 No. 5041	Attenzione, superficie calda Per indicare che l'elemento contrassegnato può essere caldo e deve essere toccato con cautela.
	IEC60417 No. 6042 ISO3864-B3.6	Attenzione, rischio di scosse elettriche Per identificare l'apparecchio che presenta rischi di scosse elettriche.
	IEC60417 No. 5957	Solo per uso interno Per identificare le apparecchiature elettriche progettate principalmente per uso interno.
	IEC60417 No. 5926	Polarità del connettore di alimentazione CC Per identificare i collegamenti positivi e negativi (la polarità) su parti dell'apparecchiatura a cui è possibile collegare un alimentatore CC.
	---	
	IEC60417 No. 5001B	Batteria, generale Apparecchio alimentato a batteria. Per identificare un dispositivo, ad esempio un coperchio del vano batterie, o terminali del connettore.
	IEC60417 No. 5002	Posizionamento delle celle Per identificare il vano batterie e il posizionamento delle celle all'interno del vano batterie.
	---	
	IEC60417 No. 5019	Messa a terra di protezione Per identificare i terminali da collegare ad un conduttore esterno per la protezione da scosse elettriche in caso di guasto o il terminale di un elettrodo di messa a terra di protezione.

Simbolo	Standard approvati	Significato
	IEC60417 No. 5017	Terra Per identificare un terminale di terra (massa), nei casi in cui il simbolo  non sia esplicitamente richiesto.
	IEC60417 No. 5032	Corrente alternata Per indicare sulla targhetta che l'apparecchio è adatto solo per corrente alternata; per identificare i terminali pertinenti.
	IEC60417 No. 5031	Corrente diretta Per indicare sulla targhetta che l'apparecchio è adatto solo per corrente diretta; per identificare i terminali pertinenti.
	IEC60417 No. 5172	Apparecchio di Classe II Per identificare l'apparecchio che soddisfa i requisiti di sicurezza per un apparecchio Classe II in conformità a IEC 61140.
	ISO 3864	Divieto generale Per identificare azioni o operazioni proibite.
	ISO 3864	Divieto di contatto Per indicare lesioni che potrebbero verificarsi a seguito di contatto con una parte specifica dell'apparecchio.
	---	Non guardare mai nell'obiettivo di proiezione quando il proiettore è acceso.
	---	Per indicare con l'elemento contrassegnato di non collocare oggetti sul proiettore.
	ISO3864 IEC60825-1	Attenzione, radiazione laser Per indicare che l'apparecchio dispone di un componente con radiazione laser.
	ISO 3864	Divieto di smontaggio Per indicare il rischio di lesione, ad esempio di scosse elettriche, se si smonta l'apparecchio.
	IEC60417 No. 5266	Standby, standby parziale Per indicare la parte dell'apparecchio in stato di standby.
	ISO3864 IEC60417 No. 5057	Attenzione, parti in movimento Per indicare che è necessario stare lontani dalle parti mobili in base alle norme di protezione.
	IEC 60417-6056	Attenzione (pale in movimento) Per indicare che è necessario stare lontani dalle pale delle ventole in movimento in base alle norme di protezione.
	IEC 60417-6043	Attenzione (spigoli) Per indicare di non toccare spigoli acuminati del prodotto in base alle norme di protezione.
	--	Non guardare mai nell'obiettivo di proiezione quando il proiettore è acceso.

Simbolo	Standard approvati	Significato
	ISO7010 N. W027 ISO 3864	Avviso, emissione luminosa (UV, luce visibile, IR e così via) Indica che bisogna stare attenti a non lesionare occhi o pelle quando ci si trova in prossimità di zone che emettono luce.
	IEC60417 N. 5109	Da non utilizzare in aree residenziali Indica che l'apparecchiatura/il dispositivo elettrico non è adatto all'uso in un'area residenziale.

Glossario

Questa sezione fornisce una breve spiegazione di termini difficili di cui non è stata fornita la spiegazione all'interno della guida. Per ulteriori dettagli, fare riferimento ad altre pubblicazioni disponibili in commercio.

4K	Ciò fornisce un'immagine di alta qualità con uno schermo composto da 3840 x 2160 pixel.
HDCP	HDCP è l'acronimo di High-bandwidth Digital Content Protection. Si utilizza per impedire la copia illegale e proteggere i diritti d'autore tramite la crittografia dei segnali digitali inviati sulle porte DVI e HDMI. Poiché che la porta HDMI del proiettore supporta l'HDCP, il proiettore è in grado di proiettare immagini digitali protette dalla tecnologia HDCP. Tuttavia è possibile che il proiettore non sia in grado di proiettare immagini protette da versioni aggiornate della crittografia HDCP.
HDMI™	Acronimo di High Definition Multimedia Interface. Lo standard di trasmissione digitale per immagini HD e segnali audio multi-canale. HDMI™ è uno standard studiato per l'elettronica domestica digitale e i computer. Evitando di comprimere il segnale digitale, l'immagine può essere trasferita con la qualità massima possibile. Fornisce inoltre una funzione di codifica per il segnale digitale.
HDTV	Acronimo di High-Definition Television. Fa riferimento ai sistemi ad alta definizione che soddisfano le condizioni che seguono. <ul style="list-style-type: none"> • Risoluzione verticale di 720p o 1080i o superiore (p = Progressivo, i = Interlacciato) • Formato schermo in 16:9 Ricezione e riproduzione audio Dolby Digital (oppure uscita)
Interlacciato	Trasmette le informazioni necessarie per creare uno schermo inviando le righe alternatamente, a partire dalla sommità dell'immagine e procedendo verso il basso. Lo sfarfallio delle immagini è più probabile perché un quadro viene visualizzato a righe alterne.
Pairing	Per garantire una comunicazione reciproca, registrare preventivamente i dispositivi quando si effettua una connessione Bluetooth.
Rapporto aspetto	Il rapporto tra la lunghezza e l'altezza dell'immagine. Gli schermi con un rapporto di 16:9 fra le dimensioni orizzontali e verticali, per esempio gli schermi HDTV, sono denominati schermi panoramici. Gli schermi SDTV e quelli generici per computer hanno un rapporto aspetto di 4:3.
SDTV	Acronimo di Standard Definition Television. Fa riferimento ai sistemi televisivi normali che non soddisfano le condizioni dello standard HDTV High-Definition Television.
SVGA	Formato standard dello schermo con una risoluzione di 800 punti (orizzontale) x 600 punti (verticale).
SXGA	Formato standard dello schermo con una risoluzione di 1.280 punti (orizzontale) x 1.024 punti (verticale).
VGA	Formato standard dello schermo con una risoluzione di 640 punti (orizzontale) x 480 punti (verticale).
XGA	Formato standard dello schermo con una risoluzione di 1.024 punti (orizzontale) x 768 punti (verticale).
YCbCr	Nei segnali di immagine Component per SDTV, Y corrisponde alla luminosità mentre Cb e Cr indicano la differenza di colore.
YPbPr	Nei segnali di immagine Component per HDTV, Y corrisponde alla luminosità mentre Pb e Pr indicano la differenza di colore.



Note generali

Tutti i diritti riservati. Nessuna parte di questa pubblicazione può essere riprodotta, memorizzata in sistemi informatici o trasmessa in qualsiasi forma o con qualsiasi mezzo, elettronico, meccanico, con fotocopie, registrazioni o altro mezzo, senza previa autorizzazione scritta di Seiko Epson Corporation. Non viene assunta alcuna responsabilità esplicita né relativamente all'uso delle informazioni contenute nel presente documento né per eventuali danni derivanti dall'uso delle suddette informazioni.

Né Seiko Epson Corporation né le sue società affiliate potranno essere ritenute responsabili nei confronti dell'acquirente di questo prodotto o verso terzi per danni, perdite, oneri o spese sostenute o subite dall'acquirente o da terzi in seguito a incidenti, uso errato o uso improprio del presente prodotto, oppure a modifiche, interventi di riparazione o alterazioni non autorizzate effettuate sullo stesso, oppure (con esclusione degli Stati Uniti) alla mancata stretta osservanza delle istruzioni operative e di manutenzione fornite da Seiko Epson Corporation.

Seiko Epson Corporation non potrà essere ritenuta responsabile per eventuali danni o inconvenienti derivanti dall'uso di accessori opzionali o materiali di consumo diversi da quelli indicati da Seiko Epson Corporation come Prodotti originali Epson o Prodotti approvati Epson.

Il contenuto di questo manuale è soggetto a modifica o aggiornamento senza preavviso.

Le illustrazioni contenute in questo manuale potrebbero differire dal proiettore effettivo.

Limitazioni di impiego



Quando questo prodotto viene impiegato in applicazioni che richiedono un alto grado di affidabilità o sicurezza, come nel caso di dispositivi per trasporto aereo, treno, nave, motoveicoli, ecc., dispositivi per la prevenzione di disastri, dispositivi di sicurezza vari, ecc. o dispositivi di precisione/funzionali ecc., deve essere utilizzato solo dopo aver considerato l'inclusione nel progetto di elementi di ridondanza e resistenza ai guasti aventi lo scopo di mantenere la sicurezza e l'affidabilità dell'intero sistema. Poiché questo prodotto è stato progettato per essere usato in applicazioni che richiedono un altissimo grado di affidabilità o sicurezza, come in apparecchiature aerospaziali, reti di comunicazione, controllo di impianti nucleari o apparecchi per l'assistenza medica utilizzati nella cura diretta dei pazienti, ecc., è necessario usare il proprio giudizio nel valutare l'idoneità del prodotto.

Etichette di avviso

 Avvertenza

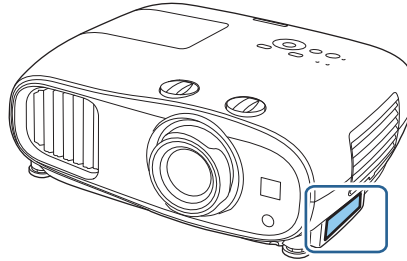
- Questo prodotto è dotato di etichette di avviso.



	<p style="text-align: center;">⚠ WARNING</p> <p>WARNING: Never look into the lens. AVERTISSEMENT : Ne regardez jamais dans l'objectif. WARNUNG : Blicken Sie niemals in das Objektiv.</p>
	<p style="text-align: center;">⚠ CAUTION</p> <p>CAUTION: Do not put your finger in the moving parts of the projector's lens. ATTENTION : Ne pas mettre le doigt dans les parties mobiles de l'objectif du projecteur. ACHTUNG: Vermeiden Sie den Kontakt mit beweglichen Teilen der Linse.</p>

	<p style="text-align: center;">⚠ WARNING</p> <p>WARNING: Never look into the lens. 경고: 작동중 절대 렌즈 안을 보지 마십시오. 警語: 請勿直視鏡頭。</p>
	<p style="text-align: center;">⚠ CAUTION</p> <p>CAUTION: Do not put your finger in the moving parts of the projector's lens. 주의: 프로젝터 렌즈의 움직이는 부분에 손가락을 넣지 마세요. 注意: 請勿將手指伸入投影機鏡頭的移動式零件內。</p>

- Come con qualsiasi fonte luminosa, non guardare il fascio luminoso, RG2 IEC/EN 62471-5:2015.

Avviso generale

"EPSON" è un marchio registrato di Seiko Epson Corporation. "EXCEED YOUR VISION" ed "ELPLP" sono marchi registrati di Seiko Epson Corporation.

iPad, iPhone, Mac ,OS X e iOS sono marchi commerciali di Apple Inc.

Windows e il logo Windows sono marchi o marchi registrati di Microsoft Corporation negli Stati Uniti e/o in altri paesi.

HDMI, il logo HDMI e High-Definition Multimedia Interface sono marchi commerciali o marchi registrati di HDMI Licensing LLC. 

Il marchio e logo Bluetooth® sono marchi registrati di Bluetooth SIG, Inc., e Seiko Epson Corporation utilizza questi marchi sotto licenza. Gli altri marchi o nomi depositati appartengono ai rispettivi proprietari.

Bluetopia® is provided for your use by Stonestreet One, LLC® under a software license agreement. Stonestreet One, LLC® is and shall remain the sole owner of all right, title and interest whatsoever in and to Bluetopia® and your use is subject to such ownership and to the license agreement. Stonestreet One, LLC® reserves all rights related to Bluetopia® not expressly granted under the license agreement and no other rights or licenses are granted either directly or by implication, estoppel or otherwise, or under any patents, copyrights, mask works, trade secrets or other intellectual property rights of Stonestreet One, LLC®.

© 2000-2012 Stonestreet One, LLC® All Rights Reserved.

Qualcomm aptX is a product of Qualcomm Technologies, Inc. and/or its subsidiaries.

Qualcomm is a trademark of Qualcomm Incorporated, registered in the United States and other countries. aptX is a trademark of Qualcomm Technologies International, Ltd., registered in the United States and other countries.

WPA™, WPA2™ sono marchi registrati di Wi-Fi Alliance.

App Store è un marchio di servizio di Apple Inc.

Android e Google Play sono marchi di Google LLC.

"Codice QR" è un marchio commerciale di DENSO WAVE INCORPORATED.

CinemaScope è un marchio registrato di Twentieth Century Fox Film Corporation.

Gli altri nomi di prodotti citati in questo documento sono utilizzati anche a scopi identificativi e possono essere marchi commerciali dei rispettivi proprietari. Epson rinuncia espressamente a tutti i diritti su questi marchi.

©SEIKO EPSON CORPORATION 2019. All rights reserved.



Indication of the manufacturer and the importer in accordance with requirements of directive 2011/65/EU (RoHS)

Manufacturer: SEIKO EPSON CORPORATION

Address: 3-5, Owa 3-chome, Suwa-shi, Nagano-ken 392-8502 Japan

Telephone: 81-266-52-3131

<http://www.epson.com/>

Importer: EPSON EUROPE B.V.

Address: Atlas Arena, Asia Building, Hoogoorddreef5, 1101 BA Amsterdam
Zuidoost The Netherlands

Telephone: 31-20-314-5000

<http://www.epson.eu/>

A		E	
A/V Mute	35	Elaboraz. immagine	41, 64
Alim. LAN wireless	69	Event ID	86
Alimentazione	26, 28	F	
Allineamento pann.	67, 69, 95	Filtro dell'aria	88, 91
Anello di regolazione dello zoom	31	Formato	36, 63
Anello di regolazione messa a fuoco	30	Formato 3D	63
Anello regolazione messa a fuoco	7	Formato colore	72
Anello regolazione zoom	7	Frase password	72
Aspetto	106	Funzionamento	68
Audio	64	Funzione Memoria	46
Autospegnimento	68	G	
Avanzate	62, 64	Gamma	44, 62
Avviso visualizz. 3D	63	Gamma dinamica	64
Azzerà ore lampada	73	Guadagno	42, 61
Azzerà tutto	73	H	
B		H/V-Keystone	33
Bilanciamento bianco	61	I	
Blocco funzionamento	66	Illuminazione	68
Bluetooth	65	Immagine	36
C		Immagini 3D	48
Canale	71	Impostazione 3D	63
Child lock	66	Impostazione blocco	66
Collegamento alla porta Trigger Out	20	Impostazioni IP	71
Collegamento dei dispositivi Bluetooth	21	Ind. Gateway	71
.....	21	Indicatore	74
Collegamento di altoparlanti esterni	23	Indicatori di errore/avviso	74
Collegamento di un'apparecchiatura	20	Indirizzo IP	71
esterna	20	Info proiettore	72
Colore sfondo	67	Intensità colore	61
Connessione	20	Interpolazione frame	40, 62
Connessione di apparecchiature video	20	Intervallo di sostituzione del filtro dell'aria	90
.....	20	90
Connessione di un computer	20	Intervallo di sostituzione lampada	90
Consumo energia	62	Invers. occhiali 3D	63
Contrasto	61	Invertire audio	64
Coperchio del filtro dell'aria	88, 91	K	
Coperchio della lampada	92	Keystone	64
Coperchio lampada	7	L	
D		Lingua	68
Dettagli soft focus	39, 62	Link HDMI	51, 65
DHCP	71	Luminosità	43, 61, 62
Diaframma autom.	40, 63	Luminosità 3D	63
Dimensioni proiezione	31		
Direct power on	68		
Distorsione keystone	33, 64		
Disturbo	80		

M		R	
Mas.Sottorete	71	Raffreddamento	28
Memoria	66	Raggio d'azione	25
Memorizzazione	46	Regolaz. linea fine	39, 62
Menu	60	Regolazione della posizione dell'immagine proiettata	31
Menu Avanzate	67	Regolazione dell'inclinazione	31
Menu Configurazione	60	Regolazione fuoco	30
Menu di base	70	Regolazione messa a fuoco	30
Menu Immagine	61	Regolazione RGB	42
Menu Impostazioni	64	Regolazione spostamento obiettivo	7
Menu Informazioni	72	Regolazione zoom	31
Menu LAN wireless	71	Reset	63, 64, 66, 68
Menu principale	60	Reset della memoria	73
Menu Reset	72, 73	Reset delle ore lampada	93
Menu Rete	69	RGBCMY	43, 62
Menu Segnale	63	Richiamo memoria	46
Menu Sicurezza	72	Riduz. rumore MPEG	39
Messa a fuoco	80	Riduzione rumore	39, 62
Messaggi	67	Risoluzioni supportate	100
Miglior. immagine	39, 62		
Migliora dettagli	39, 62	S	
Modalità di connessione	71	Saturazione	43, 62
Modo alta quota	68	Schermata iniziale	27, 67
Modo colore	36, 61	Schermo	67
Modo stand by	68	Schermo iniziale	67
Mute	35	Schermo intero	36
		Search access point	71
N		Selettore di spostamento dell'obiettivo	31
Nascondi bordi	64	Sfumatura	43, 62
Nitidezza	38, 61	Sicurezza	55, 72
Nome del proiettore	70	Sorgente	27
		Sostituzione dei materiali di consumo	91
O		Sostituzione del filtro dell'aria	91
Occhiali 3D	49	Sostituzione della lampada	92
Offset	42, 61	Sostituzioni periodiche materiali di consumo	90
Ore della lampada	72	Sottomenu	60
Overscan	63	Spazio colore	63
		Specifiche tecniche	104
P		SSID	71
Pannello di Controllo	8	Standard CEC	51
Pannello di controllo	7	Super-resolution	39, 62
Password Remote	70		
Porta HDMI	12, 51	T	
Profondità colore	72	Tastiera virtuale	70
Proiezione	67	Tasto Utente	66
Pulizia del filtro dell'aria	88	Telecomando	10, 25
Pulizia dell'obiettivo	90	Tempi sostituzione	90
Pulizia dell'unità principale	89	Tempo di funzionamento	73, 93
Q			
Quick Corner	34		

Tinta	61
U	
Uniformità colore	67, 97
Unità LAN wireless	23
V	
Versione	72
Visual. indirizzo IP	71
Visualizza info LAN	70
Visualizz. SSID	71
Visualizza codice QR	69
Visualizzazione 3D	63
Visualizzazione del monoscopio	30
Vite di fissaggio del coperchio lampada	92
Volume	35, 64
Z	
Zoom	36