



## **Manuale dell'utente**

# **Multimedia Projector**

<b>EB-L735U</b>	<b>EB-L630SU</b>
<b>EB-L730U</b>	<b>EB-L630U</b>
<b>EB-L720U</b>	<b>EB-L530U</b>
<b>EB-L635SU</b>	<b>EB-L520U</b>

## **Indicazioni Utilizzate in Questo Manuale** **8**

### **Uso del manuale per la ricerca di informazioni** ..... 9

Ricerca per parola chiave..... 9

Saltare direttamente dai segnalibri..... 9

Stampa delle sole pagine necessarie ..... 9

### **Ottenere l'ultima versione dei documenti**..... 10

## **Presentazione del proiettore** **11**

### **Caratteristiche del proiettore** ..... 12

Sorgente luminosa laser a lunga durata..... 12

Configurazione rapida e semplice ..... 12

Semplice proiezione wireless..... 12

Gestione tramite rete..... 13

Proiezione per esposizioni ..... 13

### **Parti e funzioni del proiettore** ..... 15

Parti del proiettore - Parte anteriore/superiore..... 15

Parti del proiettore - Parte posteriore ..... 16

Parti del proiettore - Base..... 17

Parti del proiettore - Porte di interfaccia..... 18

Parti del proiettore - Pannello di controllo..... 19

Parti del proiettore - Telecomando ..... 20

## **Configurazione del proiettore** **22**

### **Posizionamento del proiettore**..... 23

Note sul trasporto ..... 25

Configurazione del proiettore e opzioni di installazione..... 25

Precauzioni sull'installazione..... 25

Distanza di proiezione ..... 27

### **Installazione del cavo di sicurezza** ..... 28

Quando si utilizza il montaggio a soffitto ELPMB22..... 28

Quando si utilizza il montaggio a soffitto ELPMB30..... 29

## **Collegamenti del proiettore** ..... 31

Collegamento a un computer ..... 31

Collegamento a un computer per video e audio VGA..... 31

Collegamento a un computer per video e audio HDMI..... 32

Collegamento a sorgenti video..... 32

Collegamento a una sorgente video HDMI..... 32

Collegamento a dispositivi USB esterni..... 33

Proiezione da dispositivo USB ..... 33

Collegamento a un dispositivo USB..... 33

Scollegamento di un dispositivo USB..... 34

Collegamento di una Telecamera documenti..... 34

Connessione di un lettore multimediale in streaming ..... 34

Collegamento a un trasmettitore HDBaseT ..... 35

Collegamento a dispositivi esterni ..... 35

Collegamento a un monitor HDMI esterno..... 36

Collegamento a un monitor VGA..... 36

Collegamento ad altoparlanti esterni..... 37

Collegamento di più proiettori dello stesso modello ..... 37

Impostazioni del menu per collegamenti multipli di proiettori..... 38

## **Fissaggio e rimozione del copricavo**..... 40

## **Installazione delle batterie nel telecomando** ..... 41

Funzionamento del telecomando..... 42

## **Utilizzo delle funzioni base del proiettore** **43**

### **Accensione del proiettore** ..... 44

Schermata iniziale ..... 45

### **Spegnimento del proiettore** ..... 47

### **Impostazione di data e ora** ..... 48

### **Selezionare la Lingua dei menu del proiettore**..... 50

<b>Modi di proiezione.....</b>	<b>51</b>	<b>Regolazione del colore dell'immagine.....</b>	<b>79</b>
Cambio del modo di proiezione usando il telecomando.....	51	Regolazione di sfumatura, saturazione e luminosità.....	79
Cambio del modo di proiezione usando i menu.....	51	Regolazione della gamma.....	80
<b>Impostazione del tipo di schermo.....</b>	<b>53</b>	<b>Regolazione della risoluzione dell'immagine .....</b>	<b>82</b>
Regolazione della posizione dell'immagine tramite Posizione schermo.....	54	<b>Regolazione della luminosità .....</b>	<b>84</b>
Modifica della posizione orizzontale dell'immagine utilizzando lo scorrimento dello schermo.....	54	Ore di uso della modalità costante .....	85
<b>Regolazione della posizione dell'immagine tramite scorrimento lente.....</b>	<b>56</b>	Tempo di funzionamento della sorgente luminosa.....	86
<b>Visualizzazione di un motivo di prova.....</b>	<b>58</b>	<b>Controllo del volume con i tasti Volume .....</b>	<b>87</b>
<b>Regolazione dell'altezza dell'immagine .....</b>	<b>59</b>	<b>Regolazione delle funzioni del proiettore .....</b>	<b>88</b>
<b>Forma dell'immagine.....</b>	<b>60</b>	<b>Proiezione di più immagini simultaneamente.....</b>	<b>89</b>
Correzione della forma dell'immagine tramite keystone orizzontale/verticale....	60	Combinazioni di sorgente di ingresso non supportate per la proiezione Split Screen .....	91
Correzione della forma dell'immagine con Quick Corner .....	62	Limitazioni della proiezione Split Screen .....	91
Correzione della forma dell'immagine con correzione arco.....	64	<b>Proiezione di una presentazione PC Free.....</b>	<b>92</b>
Correzione della forma dell'immagine con correzione punto.....	66	Tipi di file PC Free supportati .....	92
Caricamento dell'impostazione di forma dell'immagine dalla memoria.....	68	Precauzioni relative alla proiezione PC Free .....	93
<b>Ridimensionamento dell'immagine con l'anello di regolazione dello zoom .....</b>	<b>69</b>	Avvio di una presentazione PC Free .....	93
<b>Riduzione dell'immagine tramite zoom digitale .....</b>	<b>70</b>	Avvio di un film PC Free .....	95
Regolazione della posizione dell'immagine tramite scorrimento dell'immagine	70	Opzioni di visualizzazione di PC Free .....	96
<b>Messa a fuoco dell'immagine usando l'anello di regolazione della messa a fuoco.....</b>	<b>72</b>	<b>Proiezione nella modalità di riproduzione del contenuto .....</b>	<b>98</b>
<b>Selezione di una sorgente immagine.....</b>	<b>73</b>	Tipi di file della modalità riproduzione dei contenuti supportati .....	98
<b>Rapporto d'aspetto dell'immagine.....</b>	<b>75</b>	Passaggio alla modalità di riproduzione del contenuto .....	99
Cambio del rapporto d'aspetto dell'immagine.....	75	Proiezione degli elenchi riproduzione.....	100
Rapporti d'aspetto dell'immagine disponibili .....	75	Creazione di elenchi riproduzione tramite Epson Web Control .....	100
<b>Regolazione della qualità dell'immagine (Modo colore).....</b>	<b>77</b>	Aggiunta di effetti all'immagine proiettata.....	102
Cambio del modo colore.....	77	Limiti della modalità di riproduzione del contenuto.....	104
Modi colore disponibili .....	77	<b>Spegnimento temporaneo dell'immagine e dell'audio .....</b>	<b>105</b>
<b>Attivazione della regolazione automatica della luminanza.....</b>	<b>78</b>	<b>Arresto temporaneo dell'azione video .....</b>	<b>106</b>
		<b>Zoom delle immagini (E-Zoom).....</b>	<b>107</b>

<b>Ingrandimento/Riduzione delle immagini (E-Zoom) .....</b>	<b>108</b>
Zoom nelle immagini .....	108
Riduzione delle immagini .....	108
<b>Salvataggio di un Logo utente .....</b>	<b>110</b>
<b>Salvataggio delle impostazioni in memoria e uso delle impostazioni salvate .....</b>	<b>112</b>
<b>Uso delle funzioni di regolazione dell'immagine avanzata .....</b>	<b>113</b>
Regolazione della tonalità del colore (uniformità del colore) .....	113
Esecuzione della calibrazione della sorgente luminosa.....	115
<b>Uso di più proiettori .....</b>	<b>117</b>
Panoramica delle regolazioni per più proiettori .....	117
Sistema di identificazione del proiettore per il controllo di più proiettori.....	118
Impostazione dell'ID del proiettore .....	118
Selezione del proiettore che si desidera utilizzare.....	119
Affiancamento di immagini in un'immagine .....	120
Configurazione dell'affiancamento .....	120
Unione dei bordi dell'immagine .....	121
Regolazione del livello del nero .....	123
Modifica dell'area di regolazione del livello del nero .....	125
Corrispondenza dei colori dell'immagine.....	125
Scalare un'immagine .....	127
<b>Funzioni di sicurezza del proiettore .....</b>	<b>129</b>
Tipi di sicurezza della password.....	129
Impostazione di una password.....	129
Scelta dei tipi di sicurezza della password.....	130
Immettere una password per usare il proiettore.....	131
Blocco dei tasti del proiettore.....	131
Sblocco dei tasti del proiettore .....	132
Blocco dei tasti del telecomando .....	132
Installazione di un codice di sicurezza.....	133

## **Utilizzo del proiettore in rete 134**

<b>Proiezione di rete cablata .....</b>	<b>135</b>
Collegamento a una rete cablata .....	135
Selezione delle impostazioni di rete cablata.....	135
<b>Proiezione di rete wireless .....</b>	<b>138</b>
Istruzioni sulla sicurezza per il modulo LAN wireless incorporato.....	138
Installazione del modulo LAN wireless.....	139
Metodi di connessione per la proiezione di rete wireless.....	139
Selezione manuale delle impostazioni di rete wireless .....	140
Selezione delle Impostazioni di rete wireless in Windows .....	143
Selezione delle Impostazioni di rete wireless in Mac.....	144
Impostazione della sicurezza di rete wireless per la modalità AP semplice .....	144
Impostazione della sicurezza di rete wireless per la modalità infrastruttura .....	144
Client e certificati CA supportati .....	146
Uso di un codice QR per la connessione di un dispositivo mobile .....	147
Uso di una chiavetta USB per connettere un computer Windows.....	147
Utilizzo del sistema di presentazione wireless per collegare computer Windows/Mac.....	148
Prima impostazione del sistema di presentazione wireless .....	148
Proiezione con il sistema di presentazione wireless .....	150
<b>Proiezione di rete wireless da un dispositivo mobile (Screen Mirroring).....</b>	<b>151</b>
Selezione delle impostazioni di Screen Mirroring.....	151
Collegamento usando Screen Mirroring con la funzione Miracast .....	153
Collegamento usando Screen Mirroring in Windows 10.....	154
Collegamento usando Screen Mirroring in Windows 8.1 .....	154
<b>Secure HTTP.....</b>	<b>156</b>
Importazione di un Certificato server Web tramite i menu.....	156
Certificati server Web supportati .....	157
<b>Condivisione schermo .....</b>	<b>158</b>
Condivisione dello schermo .....	158
Termine della condivisione schermo.....	159

Ricezione di immagini dello schermo condivise.....	160		
<b>Monitoraggio e controllo del proiettore</b>	<b>161</b>		
<b>Epson Projector Management</b> .....	<b>162</b>		
<b>Controllo di un proiettore in rete usando un browser internet</b>	<b>163</b>		
Opzioni di controllo del web.....	164		
<b>Registrazione di certificati digitali da un browser web</b> .....	<b>172</b>		
<b>Configurazione degli avvisi e-mail di rete del proiettore</b> .....	<b>174</b>		
Messaggi di avviso e-mail del proiettore in rete .....	174		
<b>Configurazione del monitoraggio usando SNMP</b> .....	<b>175</b>		
<b>Utilizzo dei comandi ESC/VP21</b> .....	<b>176</b>		
Elenco comandi ESC/VP21 .....	176		
Layout cavo.....	176		
<b>Supporto per PjLink</b> .....	<b>177</b>		
<b>Supporto Crestron Connected</b> .....	<b>178</b>		
Impostazione del supporto Crestron Connected .....	178		
<b>Funzionamento del proiettore con API Web</b> .....	<b>180</b>		
Attivazione di API Web .....	180		
<b>Impostazione dei programmi eventi del proiettore</b> .....	<b>181</b>		
<b>Regolazione del menu Impostazioni</b>	<b>184</b>		
<b>Utilizzo dei menu del proiettore</b> .....	<b>185</b>		
<b>Utilizzo della tastiera su schermo</b> .....	<b>186</b>		
Testo disponibile utilizzando la tastiera a schermo.....	186		
<b>Impostazioni della qualità dell'immagine - Menu Immagine...</b>	<b>187</b>		
<b>Impostazioni segnale in ingresso - Menu I/O segnale</b> .....	<b>190</b>		
		<b>Impostazioni di installazione del proiettore - Menu</b>	
		<b>Installazione</b> .....	<b>193</b>
		<b>Impostazioni di visualizzazione del proiettore - Menu</b>	
		<b>Schermo</b> .....	<b>196</b>
		<b>Impostazioni della funzione proiettore - Menu</b>	
		<b>Funzionamento</b> .....	<b>198</b>
		<b>Impostazioni di amministrazione del proiettore - Menu</b>	
		<b>Gestione</b> .....	<b>201</b>
		Elenco codici Event ID.....	202
		<b>Impostazioni di rete del proiettore - Menu Rete</b> .....	<b>205</b>
		Menu Rete - Menu Impostazioni di rete .....	206
		Menu Rete - Menu LAN wireless .....	207
		Menu Rete - Menu LAN cablata.....	209
		Menu Rete - Menu Notifica Mail.....	210
		Menu Rete - Menu Controllo Proiettore.....	210
		Menu Rete - Menu proiezione di rete .....	211
		<b>Impostazioni di funzionamento di più proiettori - Menu</b>	
		<b>Multiproiezione</b> .....	<b>213</b>
		<b>Impostazioni di memoria della qualità dell'immagine - Menu</b>	
		<b>Memoria</b> .....	<b>215</b>
		<b>Impostazioni iniziali e opzioni di reset del proiettore - Menu</b>	
		<b>Impostazioni iniziali/tutto</b> .....	<b>216</b>
		<b>Copia delle impostazioni del menu tra proiettori</b>	
		<b>(Configurazione di gruppo)</b> .....	<b>217</b>
		Trasferimento delle impostazioni da un'unità flash USB .....	217
		Trasferimento delle impostazioni da un computer .....	218
		Notifica errore configurazione di gruppo.....	219
		<b>Manutenzione del proiettore</b>	<b>220</b>
		<b>Manutenzione del proiettore</b> .....	<b>221</b>

<b>Pulizia dell'obiettivo .....</b>	<b>222</b>
<b>Pulizia dell'alloggiamento del proiettore.....</b>	<b>223</b>
<b>Manutenzione del filtro dell'aria e delle prese d'aria .....</b>	<b>224</b>
Pulizia dei filtri dell'aria e delle prese d'aria .....	224
Sostituzione del filtro dell'aria .....	226
<b>Aggiornamento del firmware .....</b>	<b>228</b>
Aggiornamento del firmware tramite dispositivo di archiviazione USB .....	228
Aggiornamento del firmware tramite un computer e cavo USB.....	229

## **Risoluzione dei problemi 231**

---

<b>Problemi di proiezione .....</b>	<b>232</b>
<b>Stato dell'indicatore sul proiettore .....</b>	<b>233</b>
<b>Visualizzazione del display di stato .....</b>	<b>236</b>
Messaggi sul display di stato del proiettore.....	236
<b>Risoluzione di problemi con le immagini o con l'audio .....</b>	<b>239</b>
Soluzioni quando non appare nessuna immagine.....	239
Soluzioni quando viene visualizzato il messaggio "Nessun segnale" .....	239
Visualizzazione da un notebook Windows.....	240
Visualizzazione da un notebook Mac .....	240
Soluzioni quando viene visualizzato il messaggio "Non supportato" .....	240
Soluzioni quando appare solo un'immagine parziale .....	241
Soluzioni quando l'immagine non è rettangolare .....	241
Soluzioni quando l'immagine contiene rumore o interferenze elettrostatiche .	242
Soluzioni quando l'immagine è sfocata o disturbata .....	242
Soluzioni quando la luminosità o i colori dell'immagine non sono corretti.....	243
Soluzioni quando permane un'immagine sull'immagine proiettata .....	243
Soluzioni ai problemi audio .....	243
Soluzioni quando i nomi dei file immagine non sono visualizzati correttamente in PC Free.....	244
Soluzioni quando non è possibile proiettare immagini tramite la funzione PC Free.....	244

## **Risolvere i problemi operativi del proiettore o del telecomando..... 245**

Soluzioni per l'alimentazione del proiettore o per problemi di spegnimento ...	245
Soluzioni ai problemi con il telecomando .....	245
Soluzioni ai problemi di password.....	246
Soluzione quando compare il messaggio "La batteria dell'orologio è in esaurimento" .....	246

## **Soluzione dei problemi di rete .....**

Soluzioni quando non è possibile eseguire l'autenticazione wireless .....	247
Soluzioni quando non è possibile accedere al proiettore attraverso Internet....	247
Soluzioni quando non si ricevono e-mail di avviso di rete.....	247
Soluzioni quando l'immagine contiene interferenze elettrostatiche durante la proiezione di rete.....	248
Soluzioni quando non è possibile effettuare il collegamento usando Screen Mirroring.....	248
Soluzioni quando non è possibile utilizzare due sorgenti di Screen Mirroring..	248
Soluzioni quando l'immagine o l'audio contengono interferenze elettrostatiche durante la connessione Screen Mirroring.....	249
Soluzioni quando non è possibile ricevere immagini condivise .....	249

## **Soluzioni ai problemi nella modalità Riproduzione contenuto 250**

### **Soluzioni quando Link HDMI non funziona .....**

## **Appendice 252**

---

### **Accessori opzionali e parti di ricambio..... 253**

Schermi .....	253
Cavi .....	253
Supporti .....	253
Per il collegamento wireless .....	253
Dispositivi esterni.....	254
Parti di ricambio .....	254

### **Dimensioni dello schermo e distanza di proiezione .....**

EB-L735U/EB-L730U/EB-L635SU/EB-L630SU/EB-L630U/EB-L530U .....	255
EB-L720U/EB-L520U .....	258



<b>Risoluzioni di visualizzazione supportate dal monitor.....</b>	<b>260</b>
<b>Specifiche del proiettore.....</b>	<b>264</b>
Specifiche connettore .....	265
<b>Dimensioni esterne .....</b>	<b>266</b>
<b>Funzionalità supportate per Epson Projector Content Manager .....</b>	<b>267</b>
<b>Funzionalità supportate per Epson Projector Professional Tool.....</b>	<b>268</b>
<b>Elenco dei simboli e istruzioni per la sicurezza .....</b>	<b>270</b>
<b>Informazioni sulla sicurezza del laser .....</b>	<b>272</b>
Etichette di avvertenza del laser .....	272
<b>Glossario .....</b>	<b>274</b>
<b>Avvisi .....</b>	<b>276</b>
Indication of the manufacturer and the importer in accordance with requirements of EU directive.....	276
Limitazioni di impiego .....	276
Riferimenti ai sistemi operativi .....	276
Marchi di fabbrica .....	276
Nota sul copyright.....	277
Attribuzione del copyright .....	277

# Indicazioni Utilizzate in Questo Manuale



## Simboli di sicurezza

Il proiettore e i relativi manuali usano simboli grafici ed etichette a indicare contenuti che spiegano come usare il proiettore in sicurezza.

Leggere e seguire attentamente le istruzioni contrassegnate con tali simboli ed etichette per evitare infortuni o danni materiali.

 <b>Avvertenza</b>	Questo simbolo indica informazioni per un uso corretto del prodotto, che, se ignorate, potrebbero provocare infortuni o il decesso dell'utente.
 <b>Attenzione</b>	Questo simbolo indica informazioni per un uso corretto del prodotto, che, se ignorate, potrebbero provocare lesioni personali o danni fisici.

## Indicazioni di informazione generale

<b>Attenzione</b>	Questa etichetta indica procedure che, se eseguite con poca cautela, potrebbero causare danni o infortuni.
	Questa etichetta indica informazioni aggiuntive che potrebbero essere utili da conoscere.
[Nome tasto]	Indica il nome dei tasti del telecomando o del pannello di controllo. Esempio: tasto [Esc]
<b>Menu/Nome impostazione</b>	Indica il menu del proiettore e i nomi delle impostazioni. Esempio: Selezionare il menu <b>Immagine</b> ☛ <b>Immagine &gt; Modo colore</b>
»»	Questa etichetta indica i link alle pagine correlate.
	Questa etichetta indica il livello di menu corrente del proiettore.

### »» Link correlati

- "Uso del manuale per la ricerca di informazioni" [p.9](#)
- "Ottenere l'ultima versione dei documenti" [p.10](#)



Il manuale PDF consente di cercare informazioni tramite parola chiave o di saltare direttamente a sezioni specifiche tramite segnalibri. È inoltre possibile stampare solo le pagine necessarie. Questa sezione spiega come utilizzare un manuale PDF aperto con Adobe Reader X sul computer.

## ► Link correlati

- "Ricerca per parola chiave" p.9
- "Saltare direttamente dai segnalibri" p.9
- "Stampa delle sole pagine necessarie" p.9

## Ricerca per parola chiave

Fare clic su **Modifica > Ricerca avanzata**. Inserire la parola chiave (testo) dell'informazione da trovare nella finestra di ricerca, quindi fare clic su **Cerca**. I risultati sono visualizzati in un elenco. Fare clic su uno dei risultati visualizzati per saltare a quella pagina.

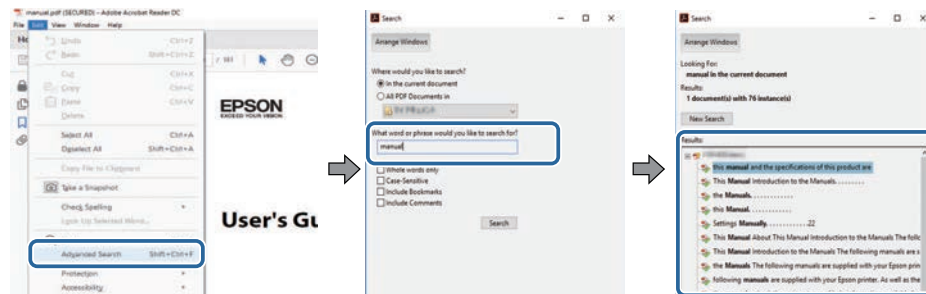

## Saltare direttamente dai segnalibri

Fare clic su un titolo per saltare a quella pagina. Fare clic su + o > per visualizzare i titoli del livello inferiore in quella sezione. Per tornare alla pagina precedente, eseguire la seguente operazione sulla tastiera.

- Windows: tenere premuto **Alt**, quindi premere ←.

- Mac OS: tenere premuto il tasto di comando, quindi premere ←.

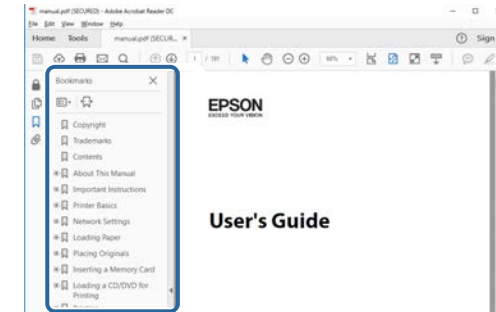

## Stampa delle sole pagine necessarie

È inoltre possibile estrarre e stampare solo le pagine necessarie. Fare clic su **Stampa** nel menu **File**, quindi specificare le pagine da stampare in **Pagine in Pagine da stampare**.

- Per specificare una serie di pagine, inserire un trattino tra la pagina di inizio e la pagina di fine.  
Esempio: 20-25
- Per specificare pagine non incluse nella serie, dividere le pagine con una virgola.  
Esempio: 5, 10, 15

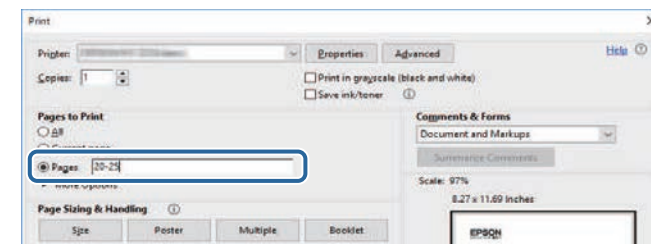

È possibile ottenere la versione più recente di manuali e specifiche sul sito web Epson.

Accedere a [epson.sn](http://epson.sn) e inserire il nome del modello.

# Presentazione del proiettore

Fare riferimento alle sezioni di seguito per saperne di più sulle caratteristiche del proiettore e sui nomi delle parti.

## ► **Link correlati**

- "Caratteristiche del proiettore" [p.12](#)
- "Parti e funzioni del proiettore" [p.15](#)

Il proiettore è dotato delle seguenti caratteristiche speciali. Fare riferimento a queste sezioni per maggiori dettagli.

## » Link correlati

- "Sorgente luminosa laser a lunga durata" [p.12](#)
- "Configurazione rapida e semplice" [p.12](#)
- "Semplice proiezione wireless" [p.12](#)
- "Gestione tramite rete" [p.13](#)
- "Proiezione per esposizioni" [p.13](#)

## Sorgente luminosa laser a lunga durata

Una sorgente luminosa laser allo stato solido garantisce un funzionamento che non necessita quasi di alcuna manutenzione finché non si riduce la luminosità della sorgente luminosa.

## Configurazione rapida e semplice

- Funzione Direct Power On per accendere il proiettore non appena viene collegato alla rete elettrica.
- Funzione Accensione autom. per accendere il proiettore quando rileva il segnale di immagini dalla porta specificata come sorgente **Accensione autom.**
- La funzione Schermata iniziale consente di selezionare facilmente una sorgente di immagini e funzioni utili.

## » Link correlati

- "Schermata iniziale" [p.45](#)
- "Accensione del proiettore" [p.44](#)

## Semplice proiezione wireless

- Screen Mirroring per collegare il proiettore e il dispositivo mobile in modalità wireless usando la tecnologia Miracast.



- Epson iProjection (Windows/Mac) per proiettare fino a quattro immagini contemporaneamente suddividendo la schermata proiettata. Le immagini possono essere proiettate dai computer in rete oppure da smartphone o tablet su cui sia installato Epson iProjection.

Per i dettagli, vedere la *Guida operativa di Epson iProjection (Windows/Mac)*.

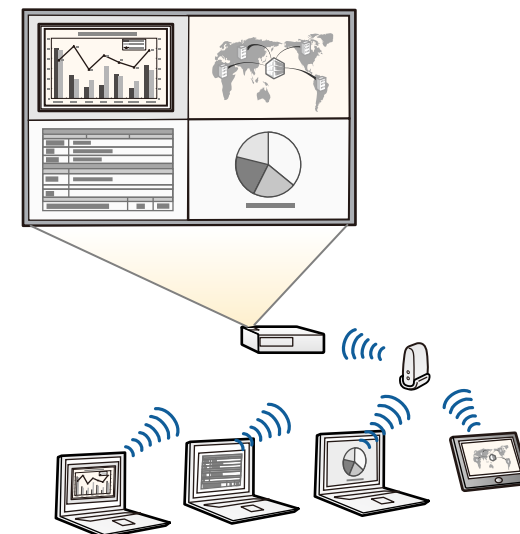



- Quando si proiettano immagini tramite una LAN wireless, è necessario installare il modulo LAN wireless Epson 802.11b/g/n, quindi configurare il proiettore e il computer per la proiezione wireless (EB-L720U/EB-L520U).  
A seconda del modello di proiettore, potrebbe essere necessario acquistare il modulo LAN wireless opzionale. Fare riferimento al *Riferimento rapido* per un elenco degli oggetti forniti con il proiettore.
- Alcuni modelli dispongono di moduli LAN wireless integrati (EB-L735U/EB-L730U/EB-L635SU/EB-L630SU/EB-L630U/EB-L530U).
- È possibile scaricare il software e i manuali necessari dal seguente sito Web.  
[epson.sn](http://epson.sn)

- Epson iProjection (iOS/Android) per collegare il proiettore e il dispositivo mobile in modalità wireless usando l'app disponibile su App Store o Google Play.



Le tariffe previste per la comunicazione con App Store o Google Play sono a carico del cliente.

- Epson iProjection (Chromebook) per collegare il proiettore e il dispositivo Chromebook in modalità wireless usando l'app disponibile su Chrome Web Store.



Le tariffe previste per la comunicazione con Chrome Web Store sono a carico del cliente.

## » Link correlati

- "Proiezione di rete cablata" [p.135](#)
- "Proiezione di rete wireless" [p.138](#)
- "Proiezione di rete wireless da un dispositivo mobile (Screen Mirroring)" [p.151](#)

## Gestione tramite rete

Epson Projector Professional Tool per regolare l'immagine proiettata o monitorare il proiettore dal computer su una rete.

Per i dettagli, vedere la *Epson Projector Professional Tool Operation Guide*.



È possibile scaricare il software e i manuali necessari dal seguente sito Web:  
[epson.sn](http://epson.sn)

## » Link correlati

- "Funzionalità supportate per Epson Projector Professional Tool" [p.268](#)

## Proiezione per esposizioni

Il proiettore consente di proiettare contenuti esposti come segnaletica digitale.



- La modalità Riproduz. contenuto consente di riprodurre gli elenchi riproduzione e aggiungere colori e effetti forma sull'immagine proiettata.
- È possibile utilizzare uno dei seguenti metodi per creare contenuti riprodotti in modalità Riproduz. contenuto.
  - Il software Epson Projector Content Manager consente di creare elenchi riproduzione e di salvarli su un dispositivo di archiviazione esterno. È inoltre possibile aggiungere colore e effetti forma all'immagine proiettata e programmare elenchi riproduzione.  
Per i dettagli, vedere la *Guida operativa di Epson Projector Content Manager*.
  - Epson Web Control consente di creare elenchi riproduzione tramite un browser web e salvarli su un dispositivo di archiviazione esterno connesso a un proiettore tramite rete. È inoltre possibile aggiungere colore e effetti forma all'immagine proiettata.
  - L'app Epson Creative Projection app consente di creare contenuti su dispositivi iOS. Inoltre è possibile trasferire contenuti via wireless al proiettore.  
È possibile scaricare Epson Creative Projection dall'App Store. Le tariffe previste per la comunicazione con l'App Store sono a carico del cliente.



È possibile scaricare il software e i manuali necessari dal seguente sito Web.

[epson.sn](http://epson.sn)

## » Link correlati

- "Proiezione nella modalità di riproduzione del contenuto" [p.98](#)
- "Funzionalità supportate per Epson Projector Content Manager" [p.267](#)

Le seguenti sezioni descrivono le parti del proiettore e le relative funzioni.

Tutte le funzioni del presente manuale vengono descritte utilizzando le illustrazioni di EB-L735U se non diversamente indicato.

La forma della parte del proiettore potrebbe variare a seconda del modello di proiettore.

► **Link correlati**

- "Parti del proiettore - Parte anteriore/superiore" [p.15](#)
- "Parti del proiettore - Parte posteriore" [p.16](#)
- "Parti del proiettore - Base" [p.17](#)
- "Parti del proiettore - Porte di interfaccia" [p.18](#)
- "Parti del proiettore - Pannello di controllo" [p.19](#)
- "Parti del proiettore - Telecomando" [p.20](#)

## Parti del proiettore - Parte anteriore/superiore

EB-L735U/EB-L730U/EB-L635SU/EB-L630SU/EB-L630U/EB-L530U

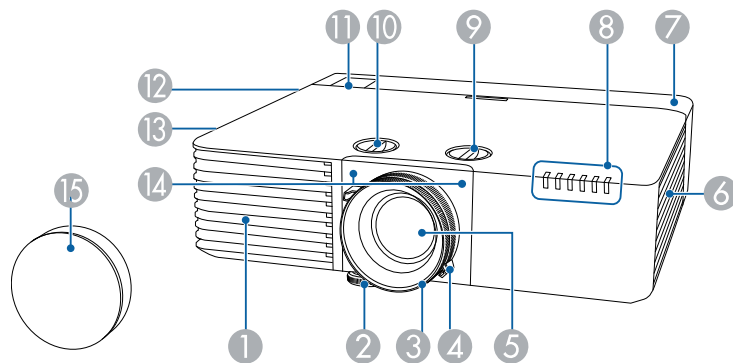

EB-L720U/EB-L520U

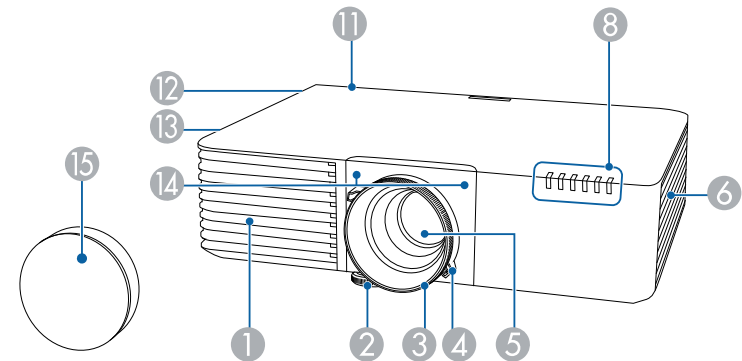

Nome		Funzione
①	Presa dell'aria	Cattura l'aria per raffreddare l'interno del proiettore.
②	Piedino anteriore regolabile	Quando il proiettore viene appoggiato su una superficie, per esempio una scrivania, allungare il piedino per regolare la posizione dell'immagine.
③	Anello di regolazione della messa a fuoco	Regola la messa a fuoco dell'immagine.
④	Anello di regolazione dello zoom (EB-L735U/EB-L730U /EB-L720U/EB-L630U /EB-L530U/EB-L520U )	Regola le dimensioni dell'immagine.
⑤	Obiettivo	Sorgente di proiezione delle immagini.
⑥	Presa dell'aria (filtro dell'aria)	Cattura l'aria per raffreddare l'interno del proiettore.
⑦	Copricavo (EB-L735U/EB-L730U /EB-L635SU/EB-L630SU/EB-L630U/EB-L530U)	Copertura per la sezione delle porte di interfaccia posteriori. Allentare le due viti e rimuovere il coperchio quando si collegano i cavi per dispositivi esterni o si installa il modulo LAN wireless.
⑧	Indicatori	Indica lo stato del proiettore.

Nome	Funzione
9 Spostamento verticale dell'obiettivo: ghiera (EB-L735U/EB-L730U/EB-L635SU/EB-L630SU/EB-L630U/EB-L530U)	Ruotare la ghiera per spostare la posizione dell'immagine proiettata in alto o in basso.
10 Spostamento orizzontale dell'obiettivo: ghiera (EB-L735U/EB-L730U/EB-L635SU/EB-L630SU/EB-L630U/EB-L530U)	Ruotare la ghiera per spostare la posizione dell'immagine proiettata a sinistra o a destra.
11 Ricevitore remoto	Riceve i segnali dal telecomando.
12 Altoparlante	Emette l'audio.
13 Sfiatatoio dell'aria	Uscita di ventilazione dell'aria utilizzata per raffreddare l'interno del proiettore.
<p><b>⚠ Attenzione</b></p> <p>Durante la proiezione, non avvicinare il viso o le mani all'uscita di ventilazione dell'aria. Allo stesso modo, non avvicinarvi oggetti che possano deformarsi o danneggiarsi. L'aria calda che fuoriesce dall'uscita di ventilazione dell'aria può causare ustioni, deformazioni ai materiali o incidenti.</p>	
14 Ricevitore remoto	Riceve i segnali dal telecomando.
15 Coprilenti	Fissare quando il proiettore non è in uso per proteggere l'obiettivo.

» **Link correlati**

- "Manutenzione del filtro dell'aria e delle prese d'aria" [p.224](#)
- "Stato dell'indicatore sul proiettore" [p.233](#)
- "Funzionamento del telecomando" [p.42](#)

- "Ridimensionamento dell'immagine con l'anello di regolazione dello zoom" [p.69](#)
- "Messa a fuoco dell'immagine usando l'anello di regolazione della messa a fuoco" [p.72](#)
- "Fissaggio e rimozione del copricavo" [p.40](#)
- "Regolazione della posizione dell'immagine tramite scorrimento lente" [p.56](#)

## Parti del proiettore - Parte posteriore

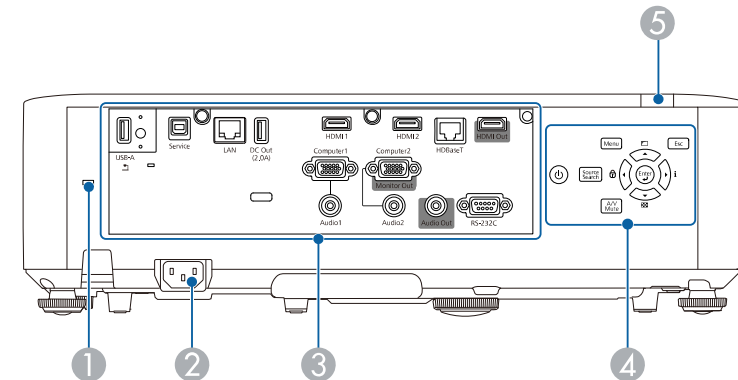

Nome	Funzione
1 Slot di sicurezza	Lo slot di sicurezza è compatibile con il sistema di sicurezza Microsaver prodotto da Kensington.
2 Ingresso alimentazione	Consente di collegare il cavo di alimentazione al proiettore.
3 Porte di interfaccia	Collega i cavi dei dispositivi esterni.
4 Pannello controllo	Permette di comandare il proiettore.
5 Ricevitore remoto	Riceve i segnali dal telecomando.

» **Link correlati**

- "Parti del proiettore - Porte di interfaccia" [p.18](#)



- "Installazione di un codice di sicurezza" [p.133](#)

## Parti del proiettore - Base

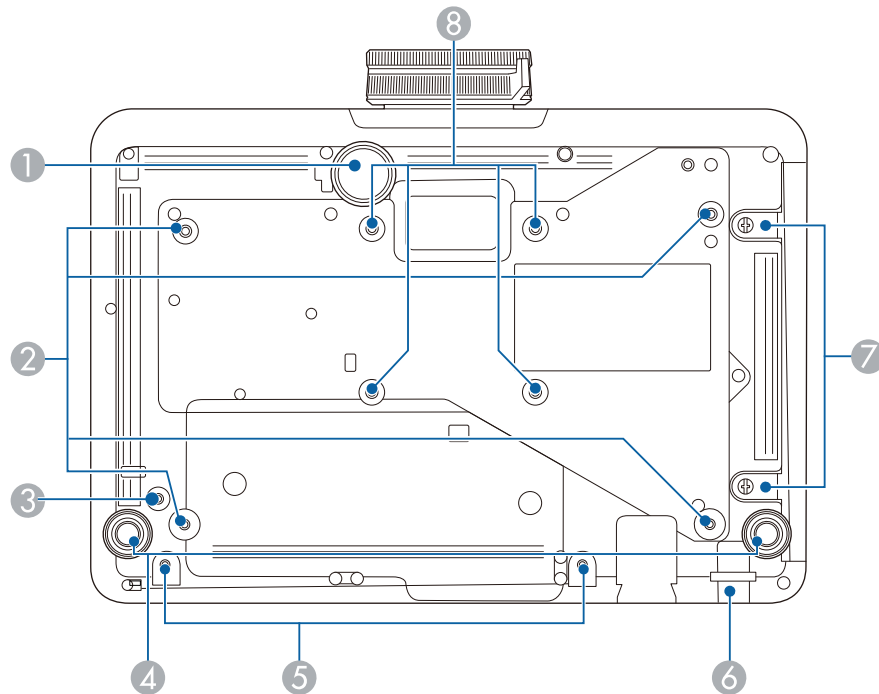

Nome	Funzione
1 Piedino anteriore regolabile	Quando il proiettore viene appoggiato su una superficie, per esempio una scrivania, allungare il piedino per regolare la posizione dell'immagine.
2 Punti di fissaggio del montaggio a soffitto (quattro punti)	Fissare il montaggio a soffitto opzionale a questi punti per installare il proiettore al soffitto.

Nome	Funzione
3 Punto di fissaggio del morsetto dei fili	Quando si utilizza il supporto da soffitto opzionale, fissare qui il moschettone per collegare il cavo di sicurezza ed evitare che il proiettore cada dal soffitto o dalla parete.
4 Piedino posteriore	Quando il proiettore viene appoggiato su una superficie, per esempio una scrivania, ruotare il piedino in modo da allungarlo e accorciarlo per regolare l'inclinazione orizzontale.
5 Fori per le viti del copricavo (EB-L735U/EB-L730U /EB-L635SU/EB-L630SU/EB-L630U/EB-L530U)	Fori per vite per il fissaggio del copricavo in posizione.
6 Punto di fissaggio del cavo di sicurezza	Fare passare un blocco cavo disponibile in commercio attraverso questo punto e fissarlo in posizione.  <b>⚠ Avvertenza</b> Non collegare il cavo di sicurezza a questo punto.
7 Viti del coperchio del filtro dell'aria	Viti per fissare il coperchio del filtro dell'aria.
8 Punti di fissaggio (quattro punti)	Utilizzare questi punti per fissare il supporto disponibile in commercio compatibile con lo standard di interfaccia di montaggio VESA (100 x 100 mm) quando si installa il proiettore a parete o lo si fissa a soffitto.

### » Link correlati

- "Installazione di un codice di sicurezza" [p.133](#)

## Parti del proiettore - Porte di interfaccia

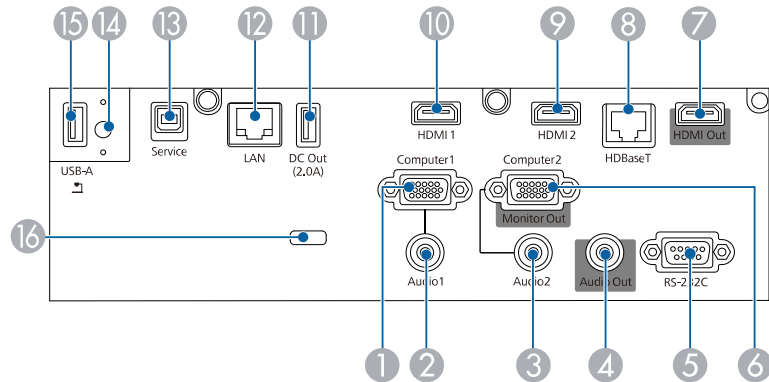

Nome	Funzione
1 Porta Computer1	Invia il segnale di immagine da un computer.
2 Porta Audio1	Trasmette l'audio dalle apparecchiature collegate alla porta Computer1.
3 Porta Audio2	Trasmette l'audio dalle apparecchiature collegate alla porta Computer2.
4 Porta Audio Out	Trasmette l'audio dalla sorgente in ingresso corrente a un altoparlante esterno.
5 Porta RS-232C	Collega un cavo RS-232C per controllare il proiettore da un computer. (In genere non si ha necessità di usare questa porta.)
6 Porta Computer2/Monitor Out	Quando si imposta <b>Porta Uscita monitor</b> su <b>Uscita monitor</b> nel menu <b>I/O segnale</b> del proiettore, l'ingresso di segnali RGB analogici dalla porta Computer1 vengono trasmessi a un monitor esterno. Non è possibile trasmettere ingressi di segnali da altre porte. Quando si imposta <b>Porta Uscita monitor</b> su <b>Computer2</b> nel menu <b>I/O segnale</b> del proiettore, si ha l'ingresso del segnale delle immagini proveniente da un computer.

Nome	Funzione
7 Porta HDMI Out (EB-L735U/EB-L730U/EB-L635SU/EB-L630SU/EB-L630U/EB-L530U)	Emette segnali video verso un monitor esterno. Collegando i cavi HDMI da questa porta alla porta HDMI di un altro proiettore è possibile creare e proiettare un'immagine unificata. Questa porta è compatibile con HDCP2.3.
8 Porta HDBaseT	Consente di collegare un cavo LAN al trasmettitore HDBaseT opzionale. Questa porta è compatibile con HDCP2.3.
9 Porta HDMI2	Riceve i segnali video da apparecchiature video e computer compatibili HDMI.
10 Porta HDMI1	Questa porta è compatibile con HDCP2.3.
11 Porta DC Out (EB-L735U/EB-L730U/EB-L635SU/EB-L630SU/EB-L630U/EB-L530U)	Consente di collegare a un lettore multimediale in streaming opzionale o disponibile in commercio per alimentarlo. Il trasferimento dati USB non è disponibile.
12 Porta LAN	Consente di collegare un cavo LAN per connettersi a una rete.
13 Porta Service	Questa porta viene utilizzata per le impostazioni batch e l'aggiornamento firmware.
14 Vite di fissaggio del modulo LAN wireless	Fissa il coperchio del modulo LAN wireless.
15 Porta USB-A	Collega un dispositivo USB e proietta filmati o immagini. Serve per collegare la telecamera documenti opzionale. Serve per collegare il modulo LAN wireless. Utilizzare per abbinare il trasmettitore wireless opzionale. Utilizzare per collegare un dispositivo di memoria USB per salvare i file di errore e operativi di registro.
16 Fissa cavo	Far passare una comune fascetta stringi filo attraverso questo punto per fissare i cavi.

» **Link correlati**

- "Collegamenti del proiettore" [p.31](#)
- "Proiezione di rete wireless" [p.138](#)

## Parti del proiettore - Pannello di controllo

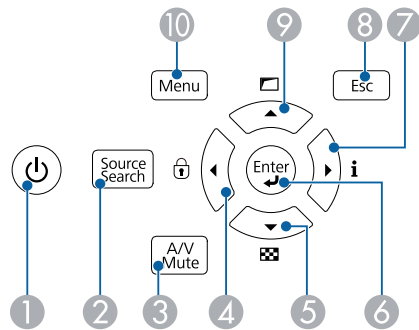

Nome	Funzione
1 Tasto di alimentazione (  )	Accende e spegne il proiettore.
2 Tasto [Source Search]	Passa alla sorgente di ingresso successiva.
3 Tasto [A/V Mute]	Attiva o disattiva il video e l'audio temporaneamente.
4 Tasto freccia sinistra	Visualizza la schermata <b>Blocco funzionamento</b> . Seleziona gli elementi del menu mentre visualizza il menu o la guida del proiettore.
5 Tasto freccia giù	Visualizza un motivo di prova. Seleziona gli elementi del menu mentre visualizza il menu o la guida del proiettore.

Nome	Funzione
6 Tasto [Enter] (  )	Immette la selezione corrente e passa al livello successivo visualizzando il menu o la guida del proiettore. Quando si proietta un segnale RGB analogico dalla porta Computer, ottimizza l'impostazione <b>Regolazione segnale analogico</b> (Tracking, Sync. e Posizione).
7 Tasto freccia destra	Visualizza la schermata <b>Informazioni</b> . Seleziona gli elementi del menu mentre visualizza il menu o la guida del proiettore.
8 Tasto [Esc]	Interrompe la funzione corrente. Torna al livello precedente del menu mentre visualizza il menu del proiettore.
9 Tasto freccia su	Visualizza la schermata <b>Correz. geometrica</b> . Seleziona gli elementi del menu mentre visualizza il menu o la guida del proiettore.
10 Tasto [Menu]	Visualizza e chiude il menu del proiettore.

» **Link correlati**

- "Selezione di una sorgente immagine" [p.73](#)
- "Regolazione del menu Impostazioni" [p.184](#)

## Parti del proiettore - Telecomando

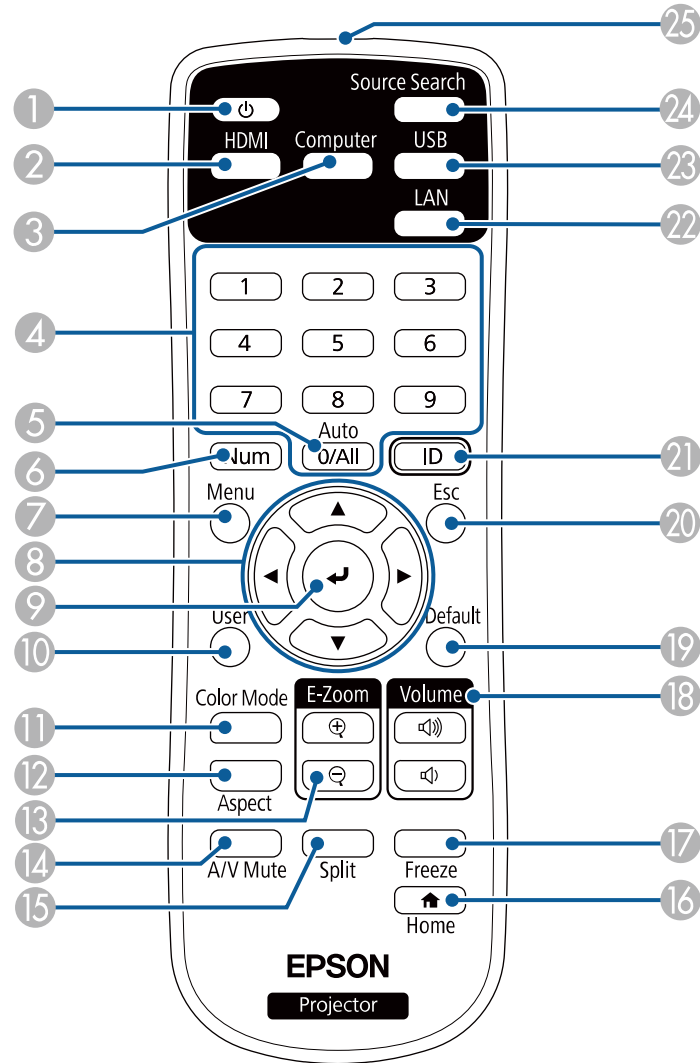

Nome	Funzione
1 Tasto di alimentazione (  )	Accende e spegne il proiettore.
2 Tasto [HDMI]	Commuta la sorgente di immagini tra le porte HDMI1 e HDMI2.
3 Tasto [Computer]	Commuta la sorgente di immagini tra le porte Computer1 e Computer2.
4 Tasti numerici	Immettono i numeri nel menu del proiettore tenendo premuto il tasto [Num].
5 Tasto [Auto]	Quando si proietta un segnale RGB analogico dalla porta Computer, ottimizza l'impostazione <b>Regolazione segnale analogico (Tracking, Sync. e Posizione)</b> .
6 Tasto [Num]	Tenere premuto questo tasto per immettere i numeri usando i tasti numerici.
7 Tasto [Menu]	Visualizza e chiude il menu del proiettore.
8 Tasti freccia	Seleziona gli elementi del menu mentre è visualizzato il menu del proiettore.
9 Tasto [Enter] (  )	Immette la selezione corrente e passa al livello successivo visualizzando il menu del proiettore.
10 Tasto [User]	Applica le impostazioni assegnate nell'impostazione <b>Tasto Utente</b> nel menu <b>Gestione</b> del proiettore.
11 Tasto [Color Mode]	Modifica il modo colore.
12 Tasto [Aspect]	Modifica il modo proporzioni.
13 Tasti [E-Zoom] +/-	Ridimensiona l'immagine proiettata.
14 Tasto [A/V Mute]	Attiva o disattiva il video e l'audio temporaneamente.
15 Tasto [Split]	Proietta fino a quattro immagini da due diverse sorgenti immagine simultaneamente suddividendo la schermata proiettata.
16 Tasto [Home]	Visualizza e chiude la Schermata iniziale.
17 Tasto [Freeze]	Mette in pausa o riprende le immagini.
18 Tasti [Volume] su/giù	Regolano il volume dell'altoparlante.
19 Tasto [Default]	Riporta l'impostazione selezionata al valore predefinito.

Nome		Funzione
20	Tasto [Esc]	Interrompe la funzione corrente. Torna al livello precedente del menu mentre visualizza il menu del proiettore.
21	Tasto [ID]	Tenere premuto questo tasto e premere i tasti numerici per selezionare l'ID del proiettore da comandare con il telecomando.
22	Tasto [LAN]	Commuta la sorgente di immagini sul dispositivo collegato alla rete.
23	Tasto [USB]	Seleziona la porta USB-A come sorgente di immagini.
24	Tasto [Source Search]	Passa alla sorgente di ingresso successiva.
25	Area di emissione della luce del telecomando	Trasmette i segnali del telecomando.

## » Link correlati

- "Proiezione nella modalità di riproduzione del contenuto" [p.98](#)
- "Regolazione della qualità dell'immagine (Modo colore)" [p.77](#)
- "Rapporto d'aspetto dell'immagine" [p.75](#)
- "Ingrandimento/Riduzione delle immagini (E-Zoom)" [p.108](#)
- "Schermata iniziale" [p.45](#)
- "Selezione di una sorgente immagine" [p.73](#)
- "Zoom delle immagini (E-Zoom)" [p.107](#)
- "Spegnimento temporaneo dell'immagine e dell'audio" [p.105](#)
- "Proiezione di più immagini simultaneamente" [p.89](#)
- "Arresto temporaneo dell'azione video" [p.106](#)
- "Controllo del volume con i tasti Volume" [p.87](#)
- "Impostazione dell'ID del proiettore" [p.118](#)
- "Regolazione del menu Impostazioni" [p.184](#)

# Configurazione del proiettore

Per configurare il proiettore, seguire le istruzioni contenute nelle sezioni successive.

## ► **Link correlati**

- "Posizionamento del proiettore" [p.23](#)
- "Installazione del cavo di sicurezza" [p.28](#)
- "Collegamenti del proiettore" [p.31](#)
- "Fissaggio e rimozione del copricavo" [p.40](#)
- "Installazione delle batterie nel telecomando" [p.41](#)

Il proiettore, per funzionare, può essere posizionato praticamente su qualsiasi superficie piana.

Esso può anche essere installato a soffitto se si desidera usarlo in una posizione fissa. Se si desidera montare il proiettore sul soffitto, è necessario disporre di un Montaggio a soffitto opzionale.

Inoltre è possibile utilizzare un supporto disponibile in commercio compatibile con lo standard di interfaccia di montaggio VESA (100 x 100 mm).

Il proiettore può essere installato su diverse angolazioni. Non esiste un limite verticale o orizzontale per l'installazione del proiettore.

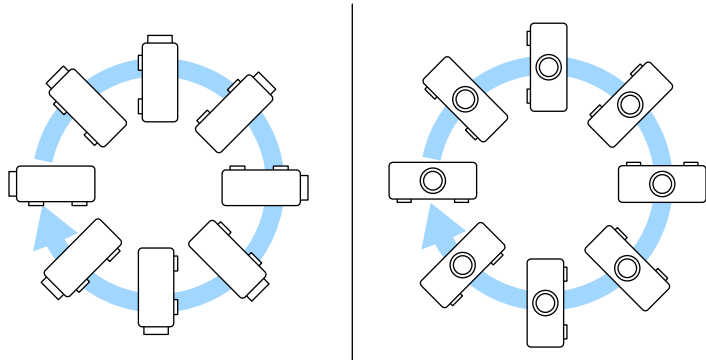

- Lasciare abbondante spazio attorno e sotto il proiettore per consentire la ventilazione, e non collocare sopra di esso alcun oggetto che possa bloccarla.
- Posizionare il proiettore in modo che sia rivolto di fronte allo schermo perpendicolarmente e non ad angolo.

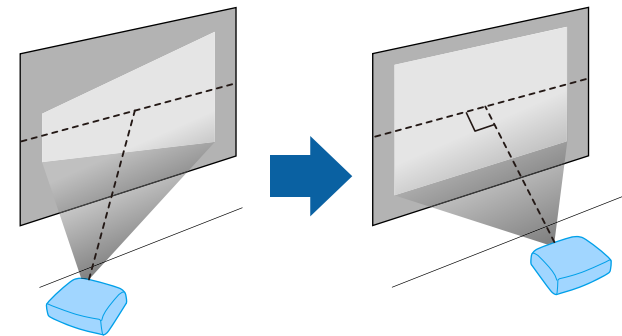

Quando si sceglie una posizione per il proiettore, fare attenzione ai seguenti punti:

- Posizionare il proiettore su una superficie piana e solida, oppure installarlo usando un montaggio compatibile.

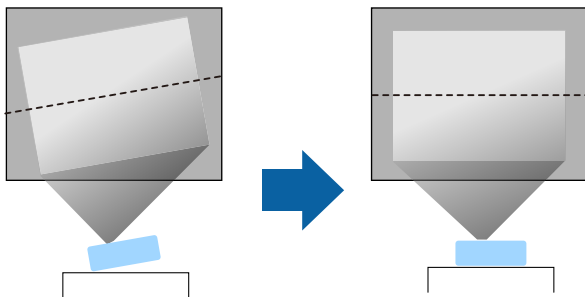

## Avvertenza

- Quando si monta il proiettore al soffitto, è necessario installare un apposito montaggio. Se il proiettore non viene installato correttamente, potrebbe cadere e causare danni o infortuni.
- Non usare nastri adesivi sui punti di fissaggio del montaggio a soffitto per evitare che le viti si allentino, né applicare lubrificanti, grassi o sostanze simili sul proiettore; è possibile che il telaio si crepi e che si stacchi dal montaggio a soffitto. Ciò potrebbe causare gravi lesioni alle persone che si trovano sotto di esso e potrebbe danneggiare il proiettore.
- La mancata installazione del supporto a soffitto e del proiettore potrebbe causare la caduta del proiettore. Una volta installato il supporto Epson specifico che sostiene il proiettore, assicurarsi di fissare il supporto a tutti i punti di fissaggio del montaggio a soffitto del proiettore. Inoltre, fissare il proiettore e i supporti con un cavo sufficientemente robusto in grado di sostenerne il peso.
- Non installare il proiettore in un luogo soggetto a livelli elevati di polvere o umidità o in un luogo soggetto a fumo o vapore. In caso contrario, si potrebbero provocare incendi o scosse elettriche. Anche l'involucro del proiettore potrebbe deteriorarsi e danneggiarsi, causando la caduta del proiettore dal supporto.

### **Esempi di ambienti che potrebbero causare la caduta del proiettore a causa del deterioramento dell'involucro**

- Luoghi soggetti a fumo eccessivo o particelle di olio nell'aria, come fabbriche o cucine
- Luoghi contenenti solventi o prodotti chimici volatili, come fabbriche o laboratori
- Luoghi in cui il proiettore potrebbe essere sottoposto a detergenti o prodotti chimici, come fabbriche o cucine
- Luoghi in cui vengono spesso utilizzati oli aromatici, come le sale relax
- Accanto a dispositivi che producono fumo eccessivo, particelle di olio nell'aria o schiuma durante gli eventi

## Avvertenza

- Non coprire l'uscita di ventilazione o le prese d'aria del proiettore. Se le aperture vengono coperte, la temperatura interna potrebbe aumentare e provocare un incendio.
- Non utilizzare o riporre il proiettore in luoghi soggetti a polvere o sporcizia. In caso contrario, la qualità dell'immagine proiettata potrebbe ridursi. Se l'obiettivo o il filtro dell'aria si impolverano, potrebbero verificarsi malfunzionamenti o incendi.
- Non installare il proiettore su una superficie instabile o in un luogo inadatto a sorreggerne il peso. In caso contrario, il proiettore può cadere o ribaltarsi causando danni e lesioni.
- Quando lo si installa in una posizione elevata, prendere provvedimenti per evitare che cada, utilizzando cavi per garantire la sicurezza in casi di emergenza, ad esempio nell'evento di un sisma, ed evitare incidenti. Se non viene installato correttamente, il proiettore potrebbe cadere causando danni e lesioni.
- Non installare in luoghi in cui potrebbero verificarsi danni dovuti alla salsedine o in luoghi soggetti a gas corrosivi, come gas solforico proveniente da sorgenti termali. In caso contrario, la corrosione potrebbe causare la caduta del proiettore. Potrebbe anche causare il malfunzionamento del proiettore.

## **Attenzione**

- Se si sta usando il proiettore ad altitudini superiori ai 1.500 m, impostare **Modo alta quota** su **On** nel menu **Installazione** del proiettore, per garantire che la temperatura interna dello stesso sia regolata correttamente.
- Evitare di installare il proiettore in ambienti soggetti a umidità elevata e polvere oppure in ambienti con presenza di fumi da fuoco o sigaretta.

### » **Link correlati**

- "Note sul trasporto" [p.25](#)
- "Configurazione del proiettore e opzioni di installazione" [p.25](#)
- "Distanza di proiezione" [p.27](#)



## Note sul trasporto

All'interno del proiettore sono presenti molte parti di vetro e componenti di precisione. Per evitare di danneggiarlo durante il trasporto, maneggiare il proiettore come descritto di seguito.

- Rimuovere qualsiasi apparecchiatura collegata al proiettore.
- Centrare la posizione dell'obiettivo ruotando le ghiera di spostamento dell'obiettivo verticale e orizzontale finché non scattano.
- Fissare il coprilenti in dotazione con il proiettore.
- Quando si trasporta il proiettore per lunghe distanze o come bagaglio da stiva, imballarlo in una scatola rigida avvolgendolo con un'imbottitura e contrassegnando la casella "Fragile".
- Quando si spedisce il proiettore per la riparazione, riporlo nel suo materiale di imballaggio originale, se possibile, o utilizzare materiali equivalenti con imbottitura che avvolga il proiettore. Contrassegnare la casella "Fragile".



Epson non si ritiene responsabile per eventuali danni subiti durante il trasporto.

## Configurazione del proiettore e opzioni di installazione

Il proiettore può essere configurato o installato nei seguenti modi:

Front./Retro

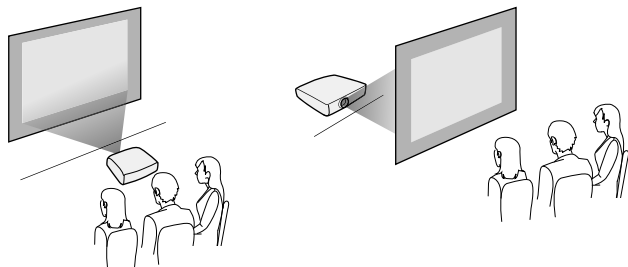

Soffitto anteriore/Soffitto posteriore

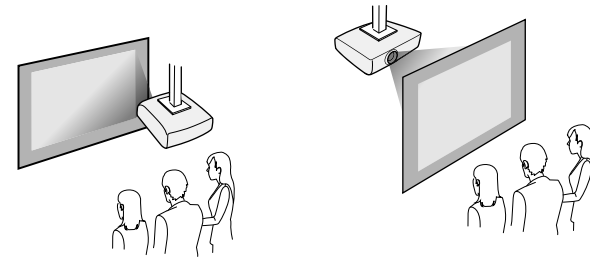

Selezionare l'opzione **Proiezione** corretta nel menu **Installazione** del proiettore a seconda del metodo di installazione in uso. Se necessario, attivare l'impostazione **Tasto direz. inversa** nel menu **Funzionamento** del proiettore e regolare l'impostazione **Rotazione del menu** nel menu **Schermo** del proiettore.

### » Link correlati

- "Precauzioni sull'installazione" [p.25](#)
- "Modi di proiezione" [p.51](#)

## Precauzioni sull'installazione

Tenere presente le precauzioni seguenti quando si installa il proiettore.

## Attenzione

- Se si installa il proiettore a una determinata angolazione, deve essere installato da personale qualificato tramite il supporto progettato appositamente per questo proiettore.
- Installare il proiettore adeguatamente per evitare che cada.
- Utilizzare viti M4 (fino ad una profondità di 9 mm) per fissare i punti di fissaggio del supporto a soffitto del proiettore e il supporto in quattro punti.

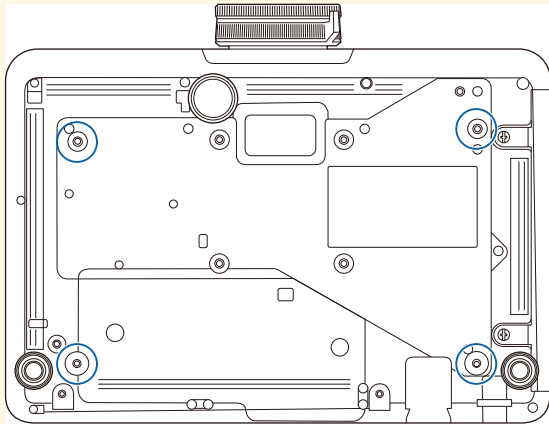

## Spazio di installazione

### Attenzione

Assicurarsi di lasciare il seguente spazio intorno al proiettore, in modo da non ostruire lo sfiatatoio dell'aria e la presa dell'aria.

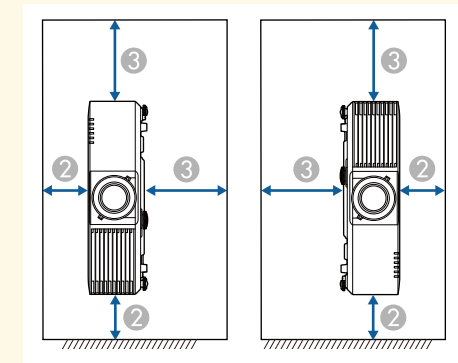
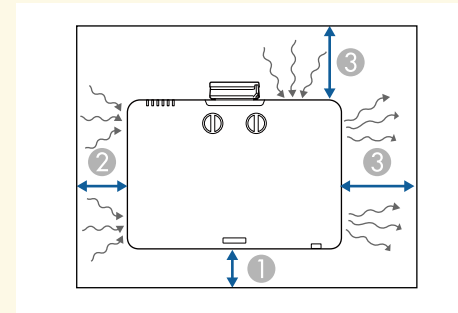

① 10 cm

② 20 cm

③ 40 cm

## Spazio di installazione (quando si installano più proiettori fianco a fianco)

### Attenzione

- Se si installano più proiettori uno vicino all'altro, accertarsi che l'aria calda proveniente dallo sfiatatoio dell'aria non vada sulla presa dell'aria di un altro proiettore.

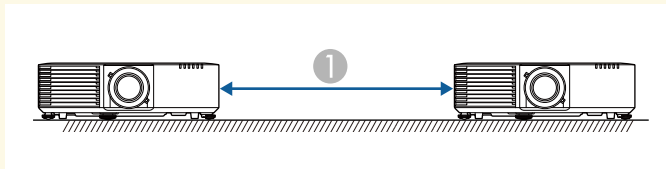

① 150 cm

- Se si utilizza un divisorio, è possibile ridurre lo spazio tra i proiettori.

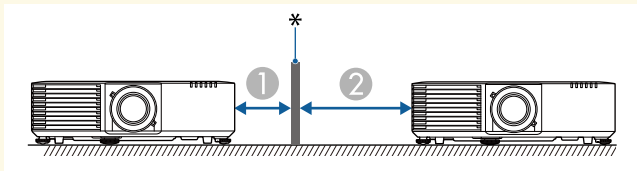

① 20 cm

② 40 cm

\* Divisorio

Consultare l'Appendice per i dettagli per determinare approssimativamente a quale distanza collocare il proiettore dallo schermo in base alla dimensione dell'immagine proiettata.

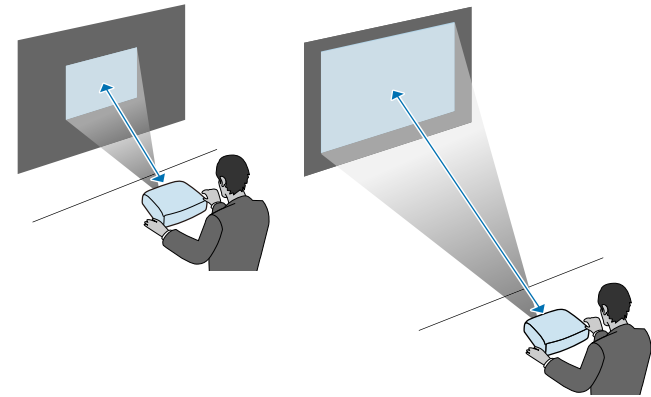

### » Link correlati

- "Dimensioni dello schermo e distanza di proiezione" [p.255](#)

## Distanza di proiezione

La distanza a cui si posiziona il proiettore dallo schermo determina la dimensione approssimativa dell'immagine. La dimensione dell'immagine aumenta più il proiettore si allontana dallo schermo, ma può variare in base al fattore di zoom, al rapporto aspetto e ad altre impostazioni.

È possibile installare il cavo di sicurezza per evitare che il proiettore cada dal soffitto.

## Avvertenza

Assicurarsi di utilizzare il cavo di sicurezza fornito con il supporto da soffitto Epson. Il cavo di sicurezza è disponibile come Set cavo di sicurezza ELPWR01 opzionale.

### » Link correlati

- "Quando si utilizza il montaggio a soffitto ELPMB22" [p.28](#)
- "Quando si utilizza il montaggio a soffitto ELPMB30" [p.29](#)

## Quando si utilizza il montaggio a soffitto ELPMB22

È possibile collegare un cavo di sicurezza al proiettore per una maggiore sicurezza come mostrato.

Prima di iniziare, assicurarsi di aver installato saldamente il supporto da soffitto ELPMB22 sul proiettore e che nel set del cavo di sicurezza siano inclusi i seguenti articoli:

- Cavo di sicurezza × 1
- Moschettone × 2
- Morsetto per filo × 1
- Vite di fissaggio (M4 × 10 mm) × 1



Per i dettagli sull'installazione dell'ELPMB22, consultare il *Manuale dell'utente per la staffa di montaggio ELPMB22/ELPMB23*.

- 1** Fissare un moschettone al foro sul supporto da soffitto e stringere il blocco del moschettone.

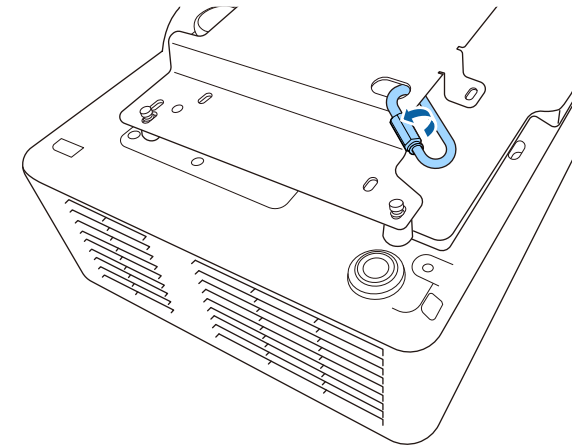

- 2** Fissare il morsetto del cavo a un altro moschettone, quindi utilizzare la vite per fissare il morsetto del cavo al punto di fissaggio apposito sul proiettore.

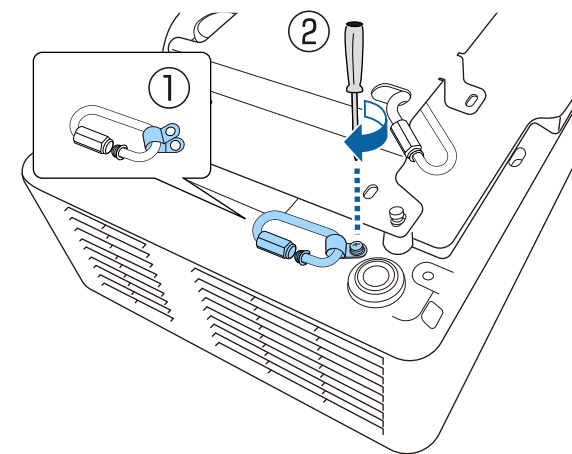

- 3** Far passare il cavo di sicurezza attraverso il moschettone sul supporto da soffitto e collegare entrambe le estremità al moschettone sul proiettore.

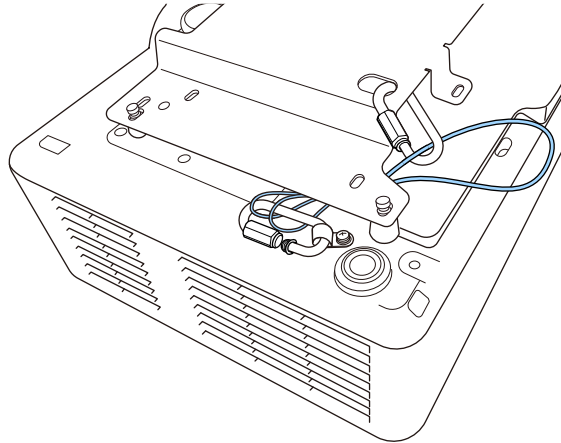

**⚠ Avvertenza**

Non collegare il cavo di sicurezza al punto di fissaggio del cavo di sicurezza.

- 4** Stringere il blocco del moschettone.

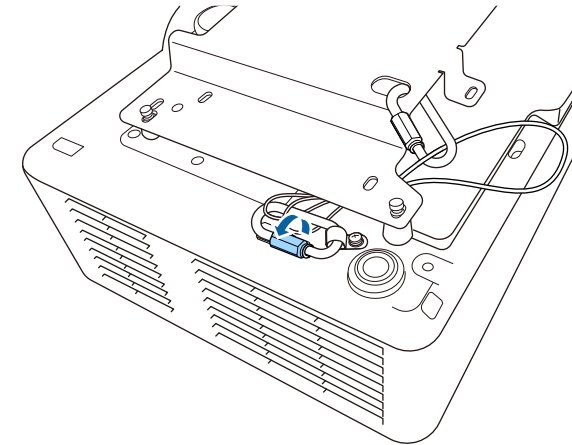

## Quando si utilizza il montaggio a soffitto ELPMB30

È possibile collegare un cavo di sicurezza al proiettore per una maggiore sicurezza come mostrato.

Prima di iniziare, assicurarsi di aver installato saldamente il supporto da soffitto ELPMB30 sul proiettore e che nel set del cavo di sicurezza siano inclusi i seguenti articoli:

- Cavo di sicurezza × 1
- Moschettone × 2 (per ELPMB30 viene utilizzato un solo moschettone.)
- Morsetto per filo × 1
- Vite di fissaggio (M4 × 10 mm) × 1



Per i dettagli sull'installazione di ELPMB30, consultare *ELPMB30 Manuale dell'utente*.

- 1** Fissare il morsetto del cavo al moschettone, quindi utilizzare la vite per fissare il morsetto del cavo alla vite nel punto di fissaggio apposito sul proiettore.

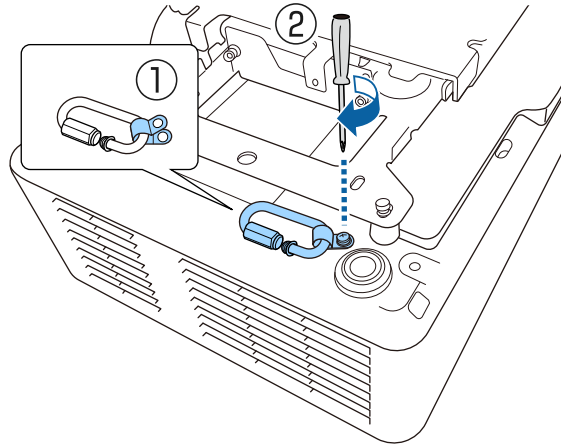

- 2** Far passare il cavo di sicurezza attraverso il foro sul supporto da soffitto e quindi collegare entrambe le estremità al moschettone.

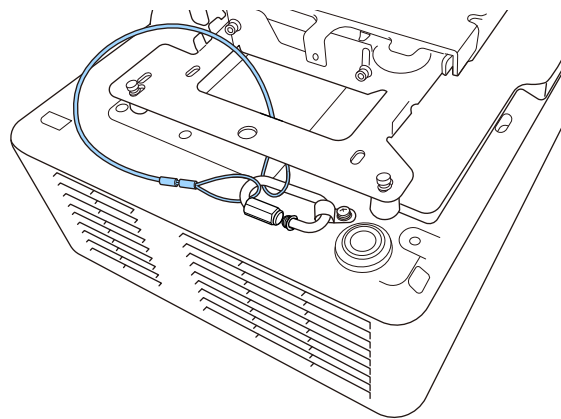

## **Avvertenza**

Non collegare il cavo di sicurezza al punto di fissaggio del cavo di sicurezza.

- 3** Stringere il blocco del moschettone.

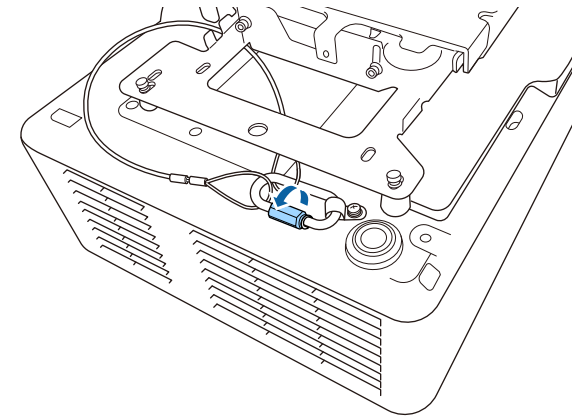

Fare riferimento a queste sezioni per collegare il proiettore a una serie di sorgenti di proiezione.

## Attenzione

Controllare la forma e l'orientamento dei connettori o di eventuali cavi che si prevede di collegare. Non forzare i connettori nelle porte se non entrano. Il dispositivo o il proiettore potrebbero risulterne danneggiati o potrebbero non funzionare correttamente.



Fare riferimento al *Riferimento rapido* per un elenco dei cavi forniti con il proiettore. Acquistare cavi opzionali o disponibili in commercio quando necessario.

## » Link correlati

- "Collegamento a un computer" [p.31](#)
- "Collegamento a sorgenti video" [p.32](#)
- "Collegamento a dispositivi USB esterni" [p.33](#)
- "Collegamento di una Telecamera documenti" [p.34](#)
- "Connessione di un lettore multimediale in streaming" [p.34](#)
- "Collegamento a un trasmettitore HDBaseT" [p.35](#)
- "Collegamento a dispositivi esterni" [p.35](#)
- "Collegamento di più proiettori dello stesso modello" [p.37](#)
- "Ottenere l'ultima versione dei documenti" [p.10](#)

## Collegamento a un computer

Seguire le istruzioni di queste sezioni per collegare un computer al proiettore.

### » Link correlati

- "Collegamento a un computer per video e audio VGA" [p.31](#)
- "Collegamento a un computer per video e audio HDMI" [p.32](#)

## Collegamento a un computer per video e audio VGA

Il proiettore può essere collegato al computer usando un cavo VGA per computer.

L'audio può essere riprodotto attraverso il sistema di altoparlanti del proiettore collegando un cavo audio con mini-jack stereo da 3,5 mm disponibile in commercio.



- Per collegare un computer che non è dotato di porta video VGA, occorre un adattatore che consenta il collegamento alla porta video VGA del proiettore.
- Per proiettare contenuti da una sorgente di immagini collegata alla porta Computer2/Monitor Out, impostare la **Porta Uscita monitor su Computer2** nel menu **I/O segnale** del proiettore.
- È inoltre possibile impostare la porta utilizzata per l'ingresso audio durante la proiezione della sorgente del computer come **Uscita audio** nel menu **I/O segnale** del proiettore.
- Accertarsi che il cavo audio sia caratterizzato dall'assenza di resistenza.

**1** Collegare il cavo VGA del computer alla porta del monitor del proprio computer.

**2** Collegare l'altra estremità a una porta Computer del proiettore.

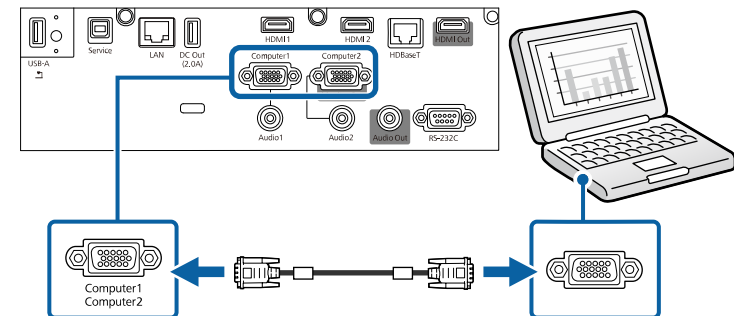

**3** Serrare le viti sul connettore VGA.

**4** Collegare il cavo audio al jack cuffie o all'uscita audio del notebook, oppure alla porta altoparlanti o all'uscita audio del computer desktop.

- 5** Collegare l'altra estremità alla porta Audio corrispondente alla porta Computer che si sta usando.

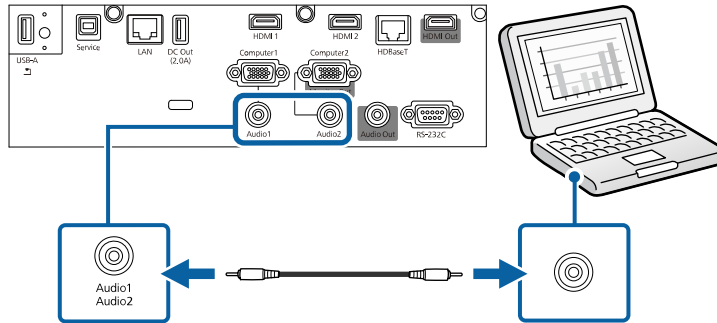

## Collegamento a un computer per video e audio HDMI

Se il computer ha una porta HDMI, è possibile collegarla al proiettore usando un cavo HDMI e inviare l'audio del computer con l'immagine proiettata.

- 1** Collegare il cavo HDMI alla porta HDMI del computer.
- 2** Collegare l'altra estremità alla porta HDMI del proiettore.

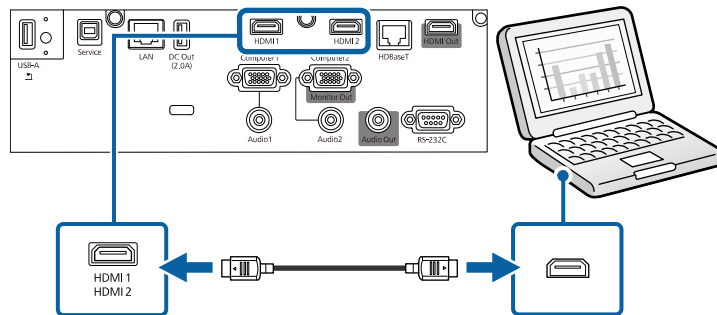

In caso di problemi nell'ascoltare l'audio attraverso il collegamento HDMI, collegare un'estremità del cavo audio mini jack stereo da 3,5 mm disponibile in commercio alla porta Audio del proiettore e l'altra estremità alla porta di uscita audio del computer. Selezionare la porta audio a cui si è collegati come impostazione **Uscita audio HDMI** nel menu **I/O segnale** del proiettore.

## Collegamento a sorgenti video

Seguire le istruzioni di queste sezioni per collegare i dispositivi video al proiettore.



- Se la porta del dispositivo che si collega ha una forma insolita, utilizzare il cavo in dotazione con il dispositivo o un cavo opzionale per collegarlo al proiettore.
- Il cavo varia a seconda del segnale di uscita dall'apparecchiatura video collegata.
- Alcuni tipi di apparecchiatura video sono in grado di emettere diversi tipi di segnale. Leggere il manuale dell'utente fornito con l'apparecchiatura video per verificare quali tipi di segnali possono essere emessi.

### » Link correlati

- "Collegamento a una sorgente video HDMI" [p.32](#)

## Collegamento a una sorgente video HDMI

Se la sorgente video ha una porta HDMI, è possibile collegarla al proiettore usando un cavo HDMI e inviare l'audio della sorgente immagine con l'immagine proiettata.

### Attenzione

Non accendere la sorgente video prima di collegarla al proiettore. Ciò potrebbe provocare danni al proiettore.



- 1 Collegare il cavo HDMI alla porta HDMI della sorgente video.
- 2 Collegare l'altra estremità alla porta HDMI del proiettore.

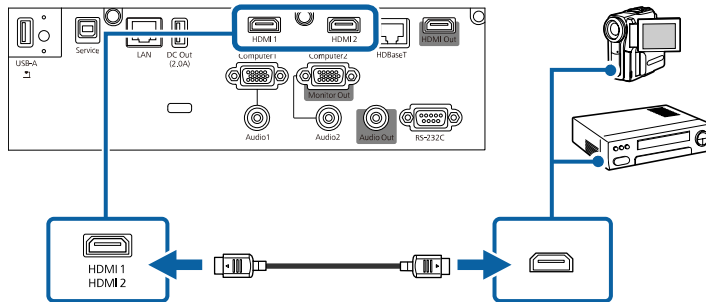

In caso di problemi nell'ascoltare l'audio attraverso il collegamento HDMI, collegare un'estremità del cavo audio mini jack stereo da 3,5 mm disponibile in commercio alla porta Audio del proiettore e l'altra estremità alla porta di uscita audio della sorgente video. Selezionare la porta audio a cui si è collegati come impostazione **Uscita audio HDMI** nel menu **I/O segnale** del proiettore.

- Unità flash USB
- Fotocamera digitale o smartphone
- Disco rigido USB



- Le fotocamere digitali o smartphone devono essere dispositivi predisposti per collegamento USB e non dispositivi compatibili TWAIN. Inoltre devono essere conformi alla classe di archiviazione di massa USB.
- I dischi rigidi USB devono soddisfare i seguenti requisiti:
  - Conformità alla classe di archiviazione di massa USB (non sono supportati tutti i dispositivi di classe di archiviazione di massa USB)
  - Formattato in FAT16/32
  - Autoalimentati dal proprio alimentatore CA (i dischi rigidi alimentati tramite bus non sono consigliati)
  - Evitare di usare dischi rigidi con più partizioni

È inoltre possibile proiettare gli elenchi riproduzione che contengano immagini e filmati salvati su un'unità flash USB nella modalità Riproduz. contenuto.

## » Link correlati

- "Proiezione nella modalità di riproduzione del contenuto" [p.98](#)
- "Proiezione di una presentazione PC Free" [p.92](#)

## Collegamento a dispositivi USB esterni

Seguire le istruzioni di queste sezioni per collegare dispositivi USB esterni al proiettore.

### » Link correlati

- "Proiezione da dispositivo USB" [p.33](#)
- "Collegamento a un dispositivo USB" [p.33](#)
- "Scollegamento di un dispositivo USB" [p.34](#)

## Proiezione da dispositivo USB

Possono essere proiettate immagini e altri contenuti senza usare un computer o un dispositivo video, collegando uno di questi dispositivi al proiettore:

## Collegamento a un dispositivo USB

È possibile collegare alla porta USB-A del proiettore il proprio dispositivo USB e usarlo per proiettare immagini e altri contenuti.



- 1 Se il dispositivo USB ha in dotazione un alimentatore, inserire il dispositivo in una presa elettrica.

- 2 Collegare il cavo USB o l'unità flash USB alla porta USB-A del proiettore come mostrato.

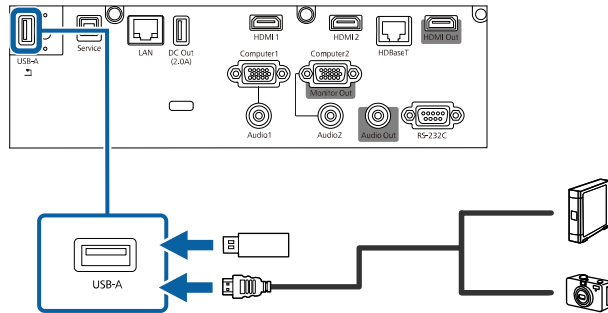

### Attenzione

- Usare il cavo USB in dotazione oppure specificato per l'uso con il dispositivo.
- Non collegare un hub USB o un cavo USB più lungo di 3 metri, o il dispositivo non potrà funzionare correttamente.

- 3 Se necessario, collegare l'altra estremità al dispositivo.

## Scollegamento di un dispositivo USB

Una volta terminata la proiezione effettuata con un dispositivo USB, scollegare il dispositivo dal proiettore.

- 1 Se necessario, spegnere e scollegare il dispositivo.
- 2 Scollegare il dispositivo USB dal proiettore.

## Collegamento di una Telecamera documenti

La telecamera documenti può essere collegata al proiettore per proiettare le immagini visualizzate dalla fotocamera.

Il metodo di connessione varia in base al modello di telecamera documenti Epson. Per i dettagli, vedere il manuale della telecamera documenti.

## Connessione di un lettore multimediale in streaming

È possibile collegare un lettore multimediale in streaming alla porta HDMI del proiettore. Collegando il cavo USB dell'alimentazione, è possibile alimentare il lettore multimediale in streaming dal proiettore (EB-L735U/EB-L730U/EB-L635SU/EB-L630SU/EB-L630U/EB-L530U).



Per mantenere l'erogazione della corrente al lettore multimediale opzionale quando il proiettore non proietta immagini, selezionare **Sempre** come impostazione **Alimentazione USB** nel menu **Funzionamento** del proiettore.

- 1 Collegare un lettore multimediale in streaming alla porta HDMI del proiettore.

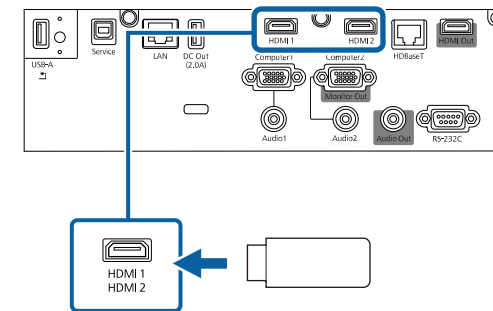

- 2 Collegare il cavo USB di alimentazione alla porta DC Out del proiettore.

- 3 Collegare l'altra estremità alla porta USB del lettore multimediale in streaming (Tipo B).

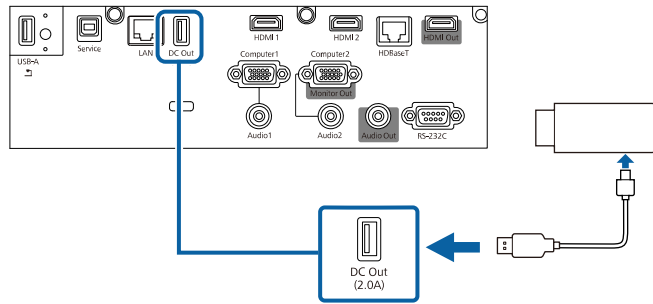

## Collegamento a un trasmettitore HDBaseT

Per inviare un segnale HDMI o RS-232C su una lunga distanza, è possibile collegare il proiettore a un trasmettitore HDBaseT opzionale tramite un cavo di rete 100Base-TX. Ciò è utile quando si desidera inviare un segnale verso il proiettore o controllarlo da una posizione remota, come in una hall o in un luogo dove si svolge un evento, poiché è possibile utilizzare un cavo di rete lungo fino a 100 m. Per garantire una trasmissione dati corretta, utilizzare un cavo schermato di categoria 5e STP o superiore. Tuttavia, il funzionamento non è garantito per tutti i dispositivi in ingresso/uscita e gli ambienti.



- Per abilitare la comunicazione dalle porte seriali Ethernet e seriale sul trasmettitore, impostare l'impostazione **Controllo Comunic.** su **On** nel menu **I/O segnale** del proiettore. Attivando questa impostazione si disabilitano le porte LAN e RS-232C del proiettore.
  - ☛ **I/O segnale > HDBaseT > Controllo Comunic.**
- Se si connette il trasmettitore o lo switcher Extron XTP alla porta HDBaseT, impostare l'impostazione **Extron XTP** su **On** nel menu **I/O segnale** del proiettore.
  - ☛ **I/O segnale > HDBaseT > Extron XTP**
- Se si desidera controllare il proiettore quando il proiettore non proietta immagini, selezionare **Uscita A/V** su **Sempre** nel menu **I/O segnale** del proiettore.

- 1 Spegnerne il proiettore e il trasmettitore HDBaseT.



Accertarsi che il proiettore e il trasmettitore HDBaseT siano spenti quando si collega o scollega il cavo di rete tra i due dispositivi.

- 2 Collegare un'estremità del cavo di rete alla porta HDBaseT sul trasmettitore.

- 3 Collegare l'altra estremità alla porta HDBaseT del proiettore.

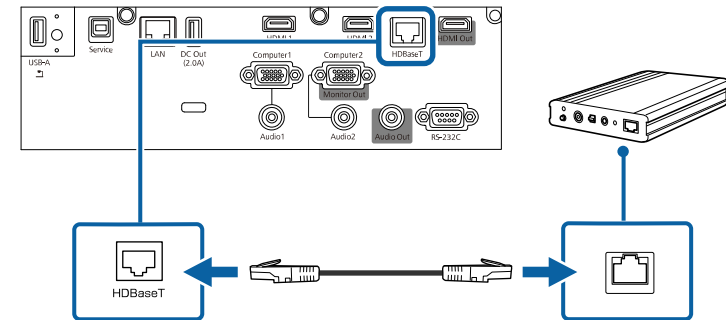

Fare riferimento alla documentazione in dotazione con il trasmettitore HDBaseT per le istruzioni sul collegamento al dispositivo video o al computer.

- 4 Accendere il proiettore e il trasmettitore HDBaseT.

## Collegamento a dispositivi esterni

Seguire le istruzioni in queste sezioni per collegare i dispositivi esterni al proiettore.

### ► Link correlati

- "Collegamento a un monitor HDMI esterno" [p.36](#)

- "Collegamento a un monitor VGA" p.36
- "Collegamento ad altoparlanti esterni" p.37

## Collegamento a un monitor HDMI esterno

È possibile collegare un monitor HDMI esterno alla porta HDMI Out e utilizzarla per visualizzare le immagini dalla sorgente in ingresso corrente (EB-L735U/EB-L730U/EB-L635SU/EB-L630SU/EB-L630U/EB-L530U).



- Non è possibile visualizzare la schermata iniziale su un monitor esterno HDMI.
- È possibile visualizzare le immagini da una sorgente Screen Mirroring solo quando si imposta **Impostazione HDMI Out** su **Off** e si imposta **Uscita immagine HDMI Out** su **On**.
  - ☛ **Multiproiezione > Impostazione HDMI Out**
  - ☛ **Rete > Impostazioni di rete > Proiezione di rete > Screen Mirroring > Uscita immagine HDMI Out**
- Quando si imposta **Impostazione HDMI Out** su **Pass through**, è possibile visualizzare solo le immagini dalle porte HDMI1, HDMI2 e HDBaseT.

**1** Collegare il cavo HDMI alla porta di ingresso HDMI del monitor.

**2** Collegare l'altra estremità alla porta HDMI Out del proiettore.

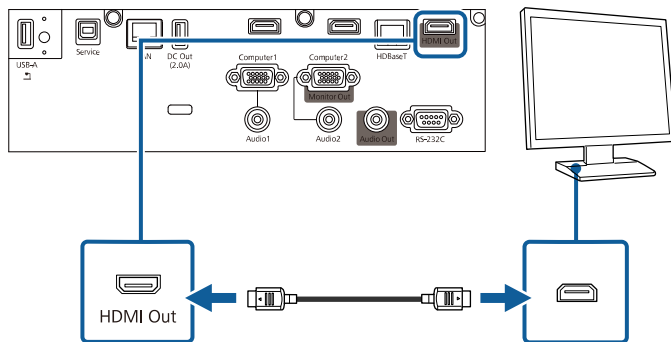

## Collegamento a un monitor VGA

Se si collega il proiettore a un computer tramite una porta Computer, è anche possibile collegare un monitor esterno al proiettore. Ciò consente di vedere la presentazione sul monitor esterno anche quando l'immagine proiettata non è visibile.

Per trasmettere immagini a un monitor esterno, impostare l'impostazione **Porta Uscita monitor** su **Uscita monitor** nel menu **I/O segnale** del proiettore.



- Se si desidera trasmettere immagini a un monitor esterno quando il proiettore non proietta immagini, selezionare **Uscita A/V** su **Sempre** nel menu **I/O segnale** del proiettore.
- I monitor che utilizzano una frequenza di aggiornamento minore di 60 Hz potrebbero non riuscire a visualizzare le immagini correttamente.

**1** Accertarsi che il computer sia collegato alla porta Computer del proiettore.



- Se sono presenti due porte computer, accertarsi di utilizzare la porta Computer1.
- Solo i segnali analogici RGB provenienti dalla porta Computer1 possono essere trasmessi su un monitor esterno. Non è possibile trasmettere ingressi di segnali da altre porte.

**2** Collegare il cavo del monitor esterno alla porta Monitor Out.

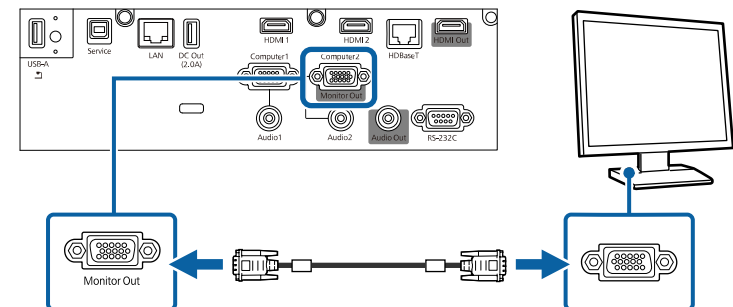

## Collegamento ad altoparlanti esterni

È possibile collegare il proiettore a un altoparlante esterno autoalimentato. È possibile controllare il volume tramite il telecomando del proiettore.

Per trasmettere audio da un altoparlante esterno, impostare la **Disp. uscita audio** su **Proiettore** nel menu **I/O segnale** del proiettore. Quando il sistema audio/video non è collegato al proiettore, l'audio viene riprodotto dagli altoparlanti esterni, anche se **Disp. uscita audio** è impostato su **Sistema AV**.

☛ **I/O segnale > Link HDMI > Disp. uscita audio**



- Se si desidera trasmettere l'audio dagli altoparlanti esterni quando il proiettore non proietta immagini, selezionare **Uscita A/V** su **Sempre** nel menu **I/O segnale** del proiettore.
- È inoltre possibile collegare il proiettore a un amplificatore con altoparlanti.
- Il sistema di altoparlanti integrati del proiettore è disabilitato quando si collegano altoparlanti esterni.

- 1** Accertarsi che il computer o la sorgente video siano collegati al proiettore con i cavi audio e video come necessario.
- 2** Individuare il cavo appropriato per collegare gli altoparlanti esterni, come ad esempio un cavo stereo da mini-jack a pin-jack o un altro tipo di cavo o adattatore.
- 3** Collegare un'estremità del cavo agli altoparlanti esterni se necessario.

- 4** Collegare l'estremità del cavo stereo mini-jack alla porta Audio Out del proiettore.

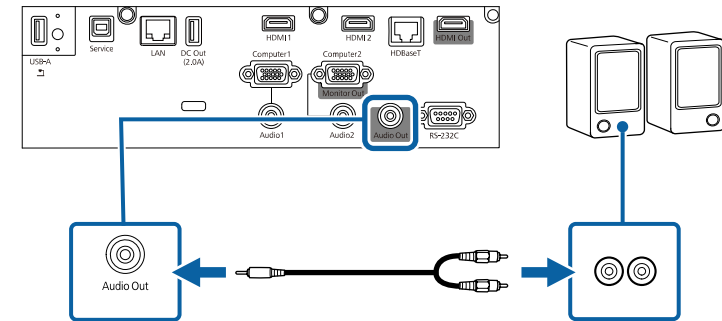

## Collegamento di più proiettori dello stesso modello

È possibile creare una singola immagine proiettata da più proiettori (EB-L735U/EB-L730U/EB-L635SU/EB-L630SU/EB-L630U/EB-L530U). L'immagine viene unificata in orizzontale.



Se si crea un'immagine di grandi dimensioni verticalmente o si collegano cinque o più proiettori, è possibile utilizzare l'impostazione **Affiancamento** nel menu **Multiproiezione** del proiettore.

- 1** Collegare il proiettore al computer utilizzando il cavo HDMI o il trasmettitore HDBaseT tramite il cavo di rete, quindi collegare i proiettori tramite i cavi HDMI come mostrato.

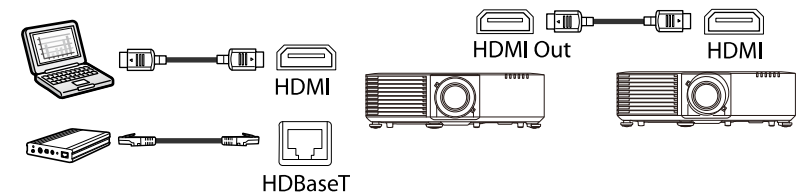

 • Se si collegano tre o più proiettori, collegare i proiettori a catena come mostrato.

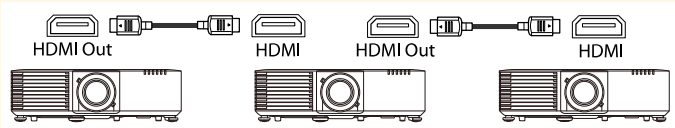

• Quando si installano i proiettori, accertarsi che l'aria calda proveniente dallo sfiatatoio dell'aria non vada sulla presa dell'aria di un altro proiettore.

## Impostazioni del menu per collegamenti multipli di proiettori

Consultare le seguenti tabelle per i dettagli sulle impostazioni del menu quando si connettono più proiettori per creare una schermata ampia in orizzontale. È possibile collegare fino a quattro proiettori a catena.

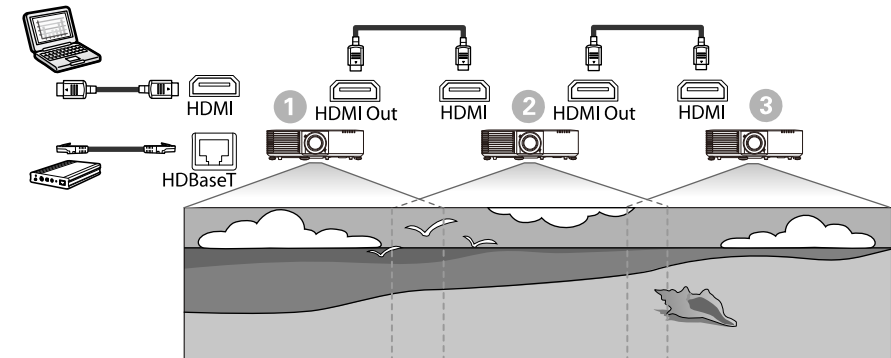

- 2** Premere il tasto [Menu] sul pannello di controllo o sul telecomando.
- 3** Selezionare l'impostazione **Modo colore** su **Multiproiezione** nel menu **Immagine** del proiettore per tutti i proiettori.
- 4** Selezionare l'impostazione **Impostazione HDMI Out** necessaria nel menu **Multiproiezione** del proiettore. Consultare l'elenco delle impostazioni per ulteriori dettagli.
- 5** Selezionare le impostazioni necessarie nel menu **Multiproiezione** del proiettore per creare un'area dell'immagine unificata continua.
- 6** Premere [Menu] o [Esc] per uscire dai menu.

### Impostazioni Immagine

Voce di impostazione	①	②	③
	Proiettore a sinistra (collegato alla sorgente video)		
Modo colore	Multiproiezione	Multiproiezione	Multiproiezione

### Impostazioni Multiproiezione

Voce di impostazione	①	②	③
	Proiettore a sinistra (collegato alla sorgente video)		
Impostazione HDMI Out	Pass through	Pass through	Pass through

#### » Link correlati

- "Impostazioni del menu per collegamenti multipli di proiettori" [p.38](#)
- "Precauzioni sull'installazione" [p.25](#)
- "Uso di più proiettori" [p.117](#)

Voce di impostazione	①	②	③
	Proiettore a sinistra (collegato alla sorgente video)	Proiettori al centro	Proiettore a destra
Numero di proiettori	Specifica il numero di proiettori connessi a catena.		
Ordine	Specifica la posizione di questo proiettore in ordine di numero da sinistra a destra.		

Quando si appende il proiettore a soffitto, è possibile fissare il copricavo in dotazione con il proiettore per nascondere i cavi fissati (EB-L735U/EB-L730U/EB-L635SU/EB-L630SU/EB-L630U/EB-L530U).

- 1** Far passare una comune fascetta stringi filo attraverso questo fissa cavo e legare i cavi insieme.

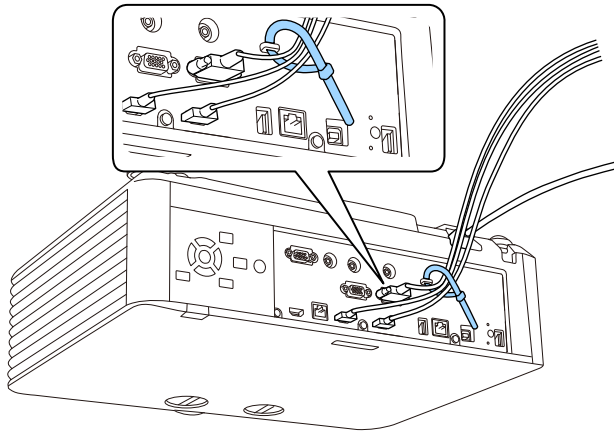

## **⚠ Attenzione**

Non legare il cavo di alimentazione agli altri cavi. In caso contrario, potrebbero verificarsi incendi.

- 2** Posizionare il copricavo sul proiettore come mostrato, facendo passare i cavi attraverso l'incavo sulla base del copricavo.

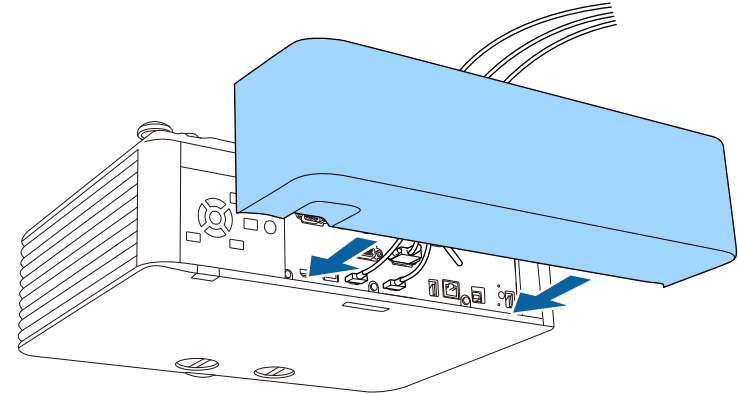

- 3** Stringere le viti del copricavo.

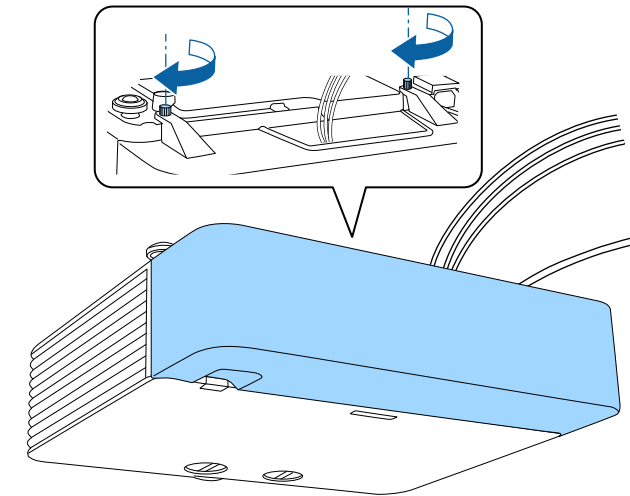

Per rimuovere la copertura, allentare le viti della copertura ed estrarla dal proiettore.



Il telecomando usa due batterie AA in dotazione con il proiettore.

## Attenzione

Leggere le seguenti *Istruzioni sulla sicurezza* prima di maneggiare le batterie.



Sostituire le batterie non appena si esauriscono. Il telecomando usa due batterie alcaline o al manganese AA.

- 1** Rimuovere il coperchio della batteria come mostrato.

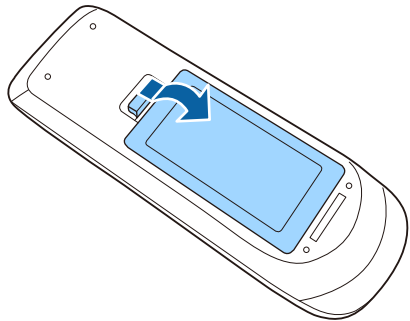

- 2** Rimuovere le vecchie batterie, se necessario.



Smaltire le batterie esauste in conformità ai regolamenti locali.

- 3** Inserire le batterie con le estremità + e - rivolte come mostrato.

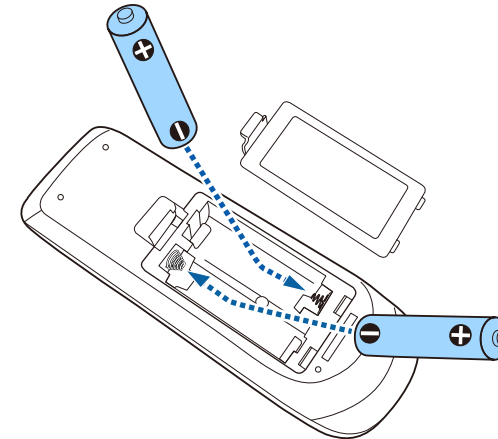

## ⚠ Avvertenza

Verificare la posizione dei simboli (+) e (-) all'interno del vano batterie per accertarsi che siano inserite correttamente. Se le batterie non vengono utilizzate correttamente, possono esplodere o perdere liquido, causando incendi, infortuni o danni al prodotto.

- 4** Chiudere il coperchio della batteria e premere verso il basso finché non si sentirà uno scatto.

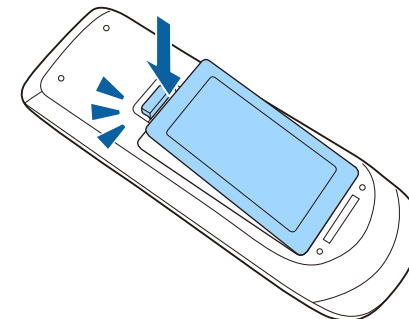

## » Link correlati

- "Funzionamento del telecomando" [p.42](#)

## Funzionamento del telecomando

Il telecomando consente di controllare il proiettore da praticamente qualsiasi punto della stanza.

Accertarsi di puntare il telecomando verso i ricevitori del proiettore entro la distanza e le angolazioni qui elencate.

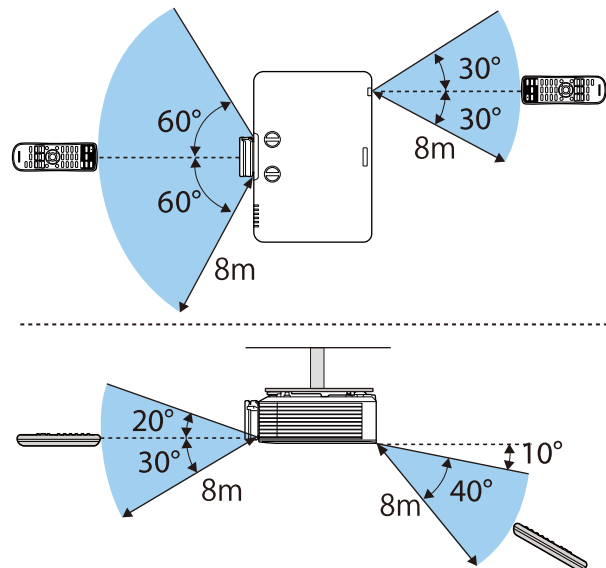

Evitare di usare il telecomando in condizioni con luci fluorescenti brillanti o sotto la luce solare diretta, oppure il proiettore non risponderà ai comandi. Se si prevede di non usare il telecomando per un periodo di tempo prolungato, togliere le batterie.

# Utilizzo delle funzioni base del proiettore

Seguire le istruzioni contenute in queste sezioni per usare le funzioni di base del proiettore.

## ► Link correlati

- "Accensione del proiettore" [p.44](#)
- "Spegnimento del proiettore" [p.47](#)
- "Impostazione di data e ora" [p.48](#)
- "Selezionare la Lingua dei menu del proiettore" [p.50](#)
- "Modi di proiezione" [p.51](#)
- "Impostazione del tipo di schermo" [p.53](#)
- "Regolazione della posizione dell'immagine tramite scorrimento lente" [p.56](#)
- "Visualizzazione di un motivo di prova" [p.58](#)
- "Regolazione dell'altezza dell'immagine" [p.59](#)
- "Forma dell'immagine" [p.60](#)
- "Ridimensionamento dell'immagine con l'anello di regolazione dello zoom" [p.69](#)
- "Riduzione dell'immagine tramite zoom digitale" [p.70](#)
- "Messa a fuoco dell'immagine usando l'anello di regolazione della messa a fuoco" [p.72](#)
- "Selezione di una sorgente immagine" [p.73](#)
- "Rapporto d'aspetto dell'immagine" [p.75](#)
- "Regolazione della qualità dell'immagine (Modo colore)" [p.77](#)
- "Attivazione della regolazione automatica della luminanza" [p.78](#)
- "Regolazione del colore dell'immagine" [p.79](#)
- "Regolazione della risoluzione dell'immagine" [p.82](#)
- "Regolazione della luminosità" [p.84](#)
- "Controllo del volume con i tasti Volume" [p.87](#)

Accendere il computer o gli apparecchi video che si desidera usare una volta acceso il proiettore.

- 1** Rimuovere il coprilenti.
- 2** Collegare il cavo elettrico all'alimentazione del proiettore e inserirlo in una presa elettrica.

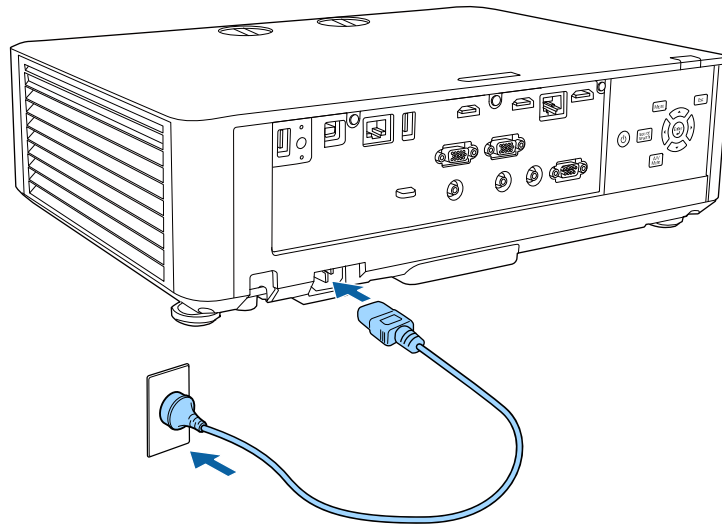

L'indicatore del proiettore si illumina di blu. Indica che il proiettore riceve alimentazione, ma non è ancora acceso (è in modalità stand by).

- 3** Premere l'interruttore di alimentazione sul pannello di controllo o sul telecomando per accendere il proiettore.

Il proiettore emette un segnale acustico e l'indicatore di stato lampeggia di luce blu mentre il proiettore si riscalda. Una volta riscaldato il proiettore, l'indicatore di stato smette di lampeggiare e diventa blu.



- Quando si abilita **Avvio rapido** nel menu **Funzionamento** del proiettore, il proiettore è pronto all'uso dopo qualche secondo quando viene premuto il tasto di accensione la volta seguente.

Se non si vede nessuna immagine proiettata, provare quanto segue.

- Accendere il computer o il dispositivo video collegato.
- Cambiare l'uscita video del computer se si sta usando un computer notebook.
- Inserire un DVD o altro supporto video e premere play (se necessario).
- Premere il tasto [Source Search] sul pannello di controllo o sul telecomando per rilevare la sorgente.
- Premere il tasto corrispondente alla sorgente video desiderata sul telecomando.
- Se viene visualizzata la Schermata iniziale, selezionare la sorgente da proiettare.

## **Avvertenza**

- Non guardare mai nella lente del proiettore quando la sorgente luminosa è accesa. Questo potrebbe danneggiare gli occhi ed è pericoloso, in particolare, per i bambini.
- Quando si accende il proiettore a distanza mediante il telecomando, assicurarsi che nessuno guardi nell'obiettivo.
- Durante la proiezione, non ostruire la luce proveniente dal proiettore con un libro o altri oggetti. Se si ostruisce la luce proveniente dal proiettore, l'area su cui si riflette la luce diventa calda, causando la fusione, ustioni o incendi. Inoltre, l'obiettivo potrebbe surriscaldarsi a causa della luce riflessa, causando anomalie del proiettore. Per arrestare la proiezione, utilizzare la funzione A/V Mute o spegnere il proiettore.



- Quando viene impostato **Direct Power On** su **On** nel menu **Funzionamento** del proiettore, il proiettore si accende non appena viene collegato. Notare che si accende automaticamente anche quando si riavvia dopo un'interruzione dell'alimentazione elettrica.
- Se si seleziona una porta specifica come impostazione **Accensione autom.** nel menu **Funzionamento** del proiettore, il proiettore si accende non appena rileva un segnale o il collegamento di un cavo da quella porta.

## ► **Link correlati**

- "Schermata iniziale" [p.45](#)

- "Impostazioni della funzione proiettore - Menu Funzionamento" p.198

## Schermata iniziale

La funzione Schermata iniziale consente di selezionare facilmente una sorgente di immagine e accedere alle funzioni utili. È possibile visualizzare la Schermata iniziale premendo il tasto [Home] sul telecomando.



- La Schermata iniziale viene visualizzata anche quando si accende il proiettore e non viene inserito alcun segnale.
- Quando si imposta **Visualizza Guida alla connes.** su **On** nel menu **Rete** del proiettore, la guida alla connessione per il trasmettitore wireless (Epson Wireless Presentation) viene visualizzata al posto della schermata iniziale quando non viene ricevuto alcun segnale.  
**☛ Rete > Impostazioni trasmettitore > Visualizza Guida alla connes.**

Premere i tasti freccia sul pannello di controllo o sul telecomando per selezionare una voce di menu, quindi premere [Enter].

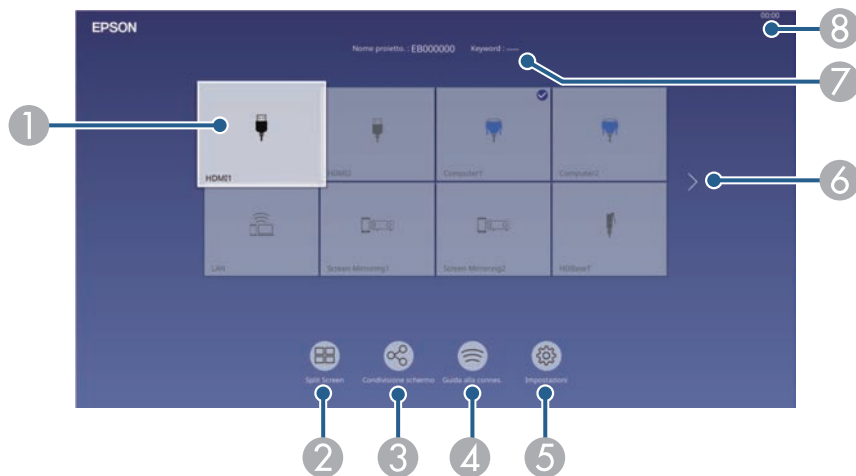

- 1 Seleziona la sorgente da proiettare.  
Sarà visualizzato un segno di spunta in alto a destra della sorgente in ingresso corrente.  
È possibile verificare un'anteprima dell'immagine in ingresso corrente della maggior parte delle sorgenti come miniatura (tranne che la sorgenti di ingresso USB in modalità Riproduz. contenuto).
- 2 Proietta in simultanea immagini da due o quattro diverse sorgenti di immagine in un formato griglia.
- 3 Condivide l'immagine della schermata proiettata con altri proiettori collegati alla stessa rete.
- 4 Consente di visualizzare la guida alla connessione. È possibile selezionare i metodi di connessione wireless in base ai dispositivi utilizzati, ad esempio smartphone o computer.
- 5 Consente di selezionare le seguenti comuni impostazioni del proiettore (le impostazioni possono variare in base ad altre impostazioni selezionate):
  - **Modo colore**
  - **Livello luminosità**
  - **Volume**
  - **E-Zoom** (EB-L720U/EB-L520U)
  - **Correz. geometrica** (Sono disponibili **H/V-Keystone** e **Quick Corner**.)
  - **Formato**



L'impostazione **Correz. geometrica** viene visualizzata solo quando si imposta **Installazione fissa** su **Off** e si imposta **Correz. geometrica** su **H/V-Keystone** o **Quick Corner** nel menu **Installazione** del proiettore.

- 6 Passa alla pagina precedente o successiva se sono presenti più di nove sorgenti in ingresso.
- 7 Visualizza il nome del proiettore e la keyword del proiettore.
- 8 Visualizza l'ora corrente.



La Schermata iniziale scompare dopo 10 minuti di inattività.

## » Link correlati

- "Condivisione schermo" [p.158](#)
- "Proiezione di più immagini simultaneamente" [p.89](#)

Spegnere il proiettore dopo l'uso.



- Spegnere il prodotto quando non è in uso per prolungarne la vita utile. La vita utile della sorgente luminosa varia in base al modo selezionato, alle condizioni ambientali e all'uso. La luminosità diminuisce con il tempo.
- Se l'impostazione **Calibrazione del laser** è impostata su **Esegui periodic.** nel menu **Gestione** del proiettore, la calibrazione della lampada si avvia in automatico se si spegne il proiettore e si verificano le seguenti condizioni:
  - Sono trascorse 100 ore dall'ultima calibrazione lampada.
  - È stato utilizzato il proiettore in continuazione per più di 20 minuti
- Poiché il proiettore supporta la funzione di spegnimento diretto, è possibile spegnerlo direttamente dall'interruttore.

- 1** Premere l'interruttore sul pannello di controllo o sul telecomando.  
Il proiettore visualizza una schermata di conferma dello spegnimento.

Spegnere il VideoProiettore?

Sì : Premere il pulsante 

No: Premere un altro pulsante

- 2** Premere di nuovo l'interruttore. (Per lasciarlo acceso, premere un tasto qualsiasi.)  
Il proiettore emette due segnali acustici, la sorgente luminosa si spegne e l'indicatore di stato si spegne.
- 3** Per trasportare o riporre il proiettore, accertarsi che l'indicatore dell'alimentazione sia blu (ma non lampeggiante) e che l'indicatore di stato sia spento, quindi scollegare il cavo elettrico.
- 4** Fissare il coprilenti.

È possibile impostare la data e l'ora del proiettore.

- 1** Accendere il proiettore.
- 2** Premere il tasto [Menu] sul pannello di controllo o sul telecomando.
- 3** Selezionare il menu **Gestione** e premere [Enter].

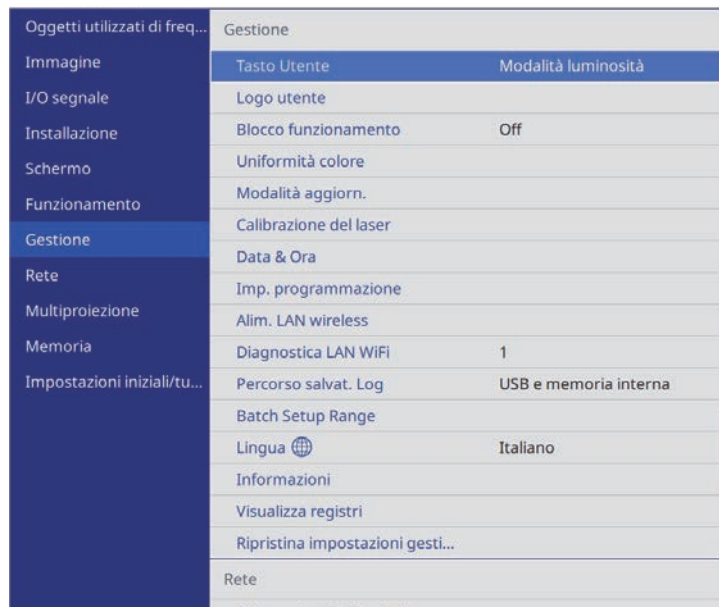

- 4** Selezionare il menu **Data & Ora** e premere [Enter].
- 5** Selezionare il menu **Data & Ora** e premere [Enter].

In questa schermata potrete vedere:

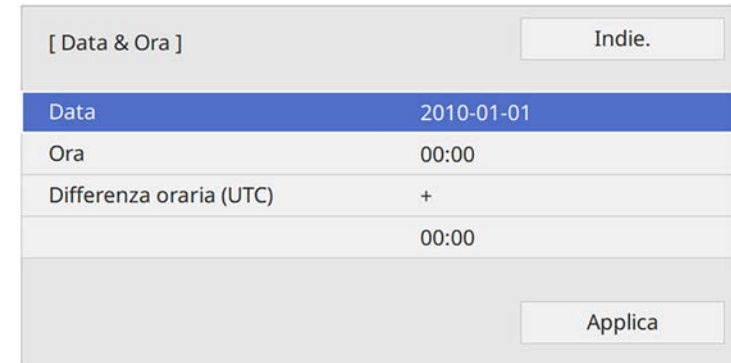

- 6** Selezionare **Data**, premere [Enter] e utilizzare la tastiera visualizzata per inserire la data del giorno.
- 7** Selezionare **Ora**, premere [Enter] e utilizzare la tastiera visualizzata per inserire l'orario corrente.
- 8** Selezionare **Differenza oraria (UTC)**, premere [Enter] e impostare il fuso orario rispetto al Tempo coordinato universale.
- 9** Una volta terminato, selezionare **Applica** e premere [Enter].



- 10** Per attivare l'ora legale, selezionare l'impostazione **Ora legale** e impostarla su **On**. Successivamente selezionare le impostazioni.

[ Impostazioni ora legale ] Indie.

Ora legale	On	^
Regolazione ora legale (min)	0	

Inizio ora legale

Mese	1	
Settimana	1	
Giorno settim.	Lun	
Ora	00:00	

Fine ora legale

Mese	1	
Settimana	1	
Giorno settim.	Lun	
Ora	00:00	

Applica

- 11** Una volta terminato, selezionare **Applica** e premere [Enter].

- 12** Per aggiornare automaticamente l'ora tramite un server orario Internet, selezionare **Ora Internet** e impostarla su **On**. Successivamente selezionare le impostazioni.

[ Ora Internet ] Indie.

Ora Internet	On	^
Server di riferimento orario I...	0.0.0.0	

Applica

- 13** Una volta terminato, selezionare **Applica** e premere [Enter].

- 14** Premere [Menu] o [Esc] per uscire dai menu.

Se si desidera visualizzare i menu e i messaggi del proiettore in un'altra lingua, è possibile modificare l'impostazione **Lingua**.

- 1** Accendere il proiettore.
- 2** Premere il tasto [Menu] sul pannello di controllo o sul telecomando.
- 3** Selezionare il menu **Gestione** e premere [Enter].

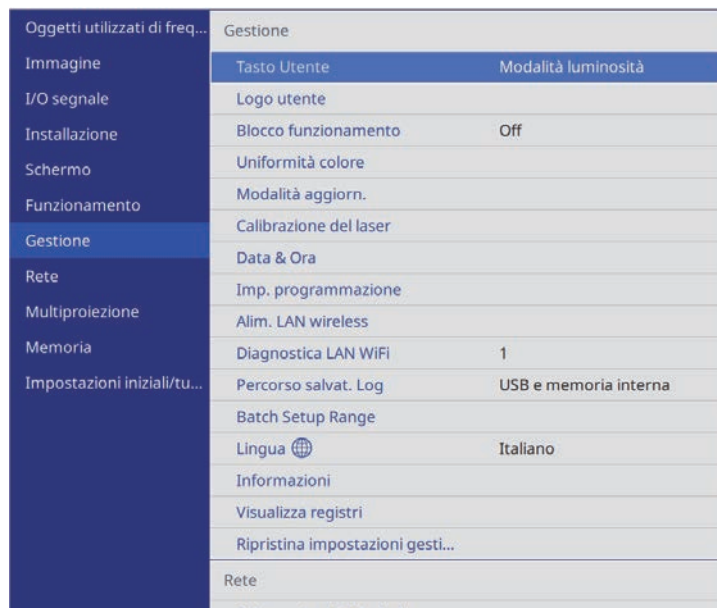

Oggetti utilizzati di freq...	Gestione	
Immagine	Tasto Utente	Modalità luminosità
I/O segnale	Logo utente	
Installazione	Blocco funzionamento	Off
Schermo	Uniformità colore	
Funzionamento	Modalità aggiorn.	
<b>Gestione</b>	Calibrazione del laser	
Rete	Data & Ora	
Multiproiezione	Imp. programmazione	
Memoria	Alim. LAN wireless	
Impostazioni iniziali/tu...	Diagnostica LAN WiFi	1
	Percorso salvat. Log	USB e memoria interna
	Batch Setup Range	
	Lingua 🌐	Italiano
	Informazioni	
	Visualizza registri	
	Ripristina impostazioni gesti...	
	Rete	

- 4** Selezionare il menu **Lingua** e premere [Enter].
- 5** Selezionare la lingua che si desidera usare e premere [Enter].
- 6** Premere [Menu] o [Esc] per uscire dai menu.

In base a come è stato posizionato il proiettore, potrebbe essere necessario modificare il modo di proiezione in modo che l'immagine sia proiettata correttamente.

- **Front.** consente di proiettare da un tavolo di fronte allo schermo.
- **Front./Soffitto** inverte l'immagine sottosopra per proiettare in modo rovesciato da un soffitto o un supporto da parete.
- **Retro** inverte l'immagine orizzontalmente per proiettare da dietro uno schermo trasparente.
- **Retro/Soffitto** inverte l'immagine sottosopra e orizzontalmente per proiettare dal soffitto o un supporto da parete e dietro uno schermo trasparente.

» **Link correlati**

- "Cambio del modo di proiezione usando il telecomando" [p.51](#)
- "Cambio del modo di proiezione usando i menu" [p.51](#)
- "Configurazione del proiettore e opzioni di installazione" [p.25](#)

L'immagine scompare brevemente e riappare invertita sottosopra.

- 3** Per riportare la proiezione nel modo originale, tenere premuto il tasto [A/V Mute] nuovamente per 5 secondi.

## Cambio del modo di proiezione usando i menu

Il modo di proiezione può essere cambiato in modo tale da invertire l'immagine sottosopra e/o da sinistra a destra usando i menu del proiettore.

- 1** Accendere il proiettore e visualizzare un'immagine.
- 2** Premere il tasto [Menu] sul pannello di controllo o sul telecomando.
- 3** Selezionare il menu **Installazione** e premere [Enter].

## Cambio del modo di proiezione usando il telecomando

Il modo di proiezione può essere cambiato in modo da invertire l'immagine sottosopra.

- 1** Accendere il proiettore e visualizzare un'immagine.
- 2** Tenere premuto il tasto [A/V Mute] sul telecomando per 5 secondi.

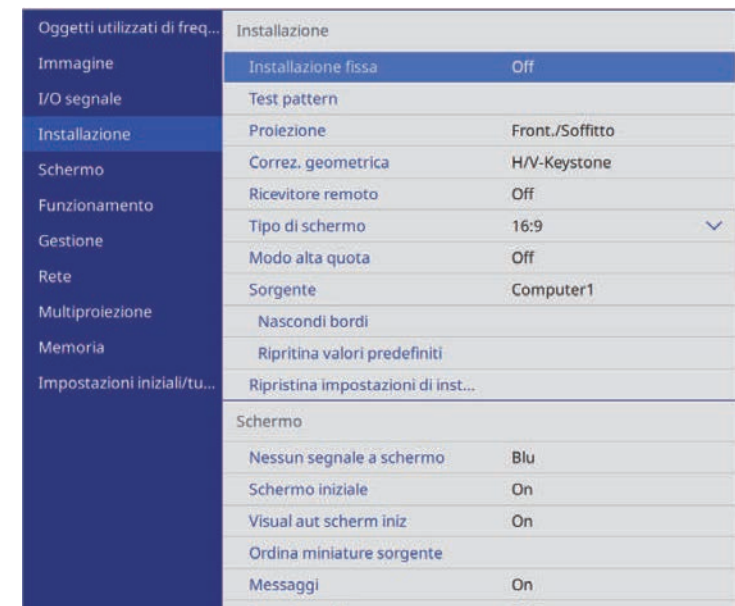
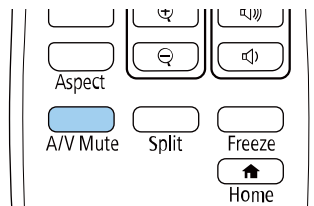

**4** Selezionare **Proiezione** e premere [Enter].

**5** Selezionare un modo di proiezione e premere [Enter].

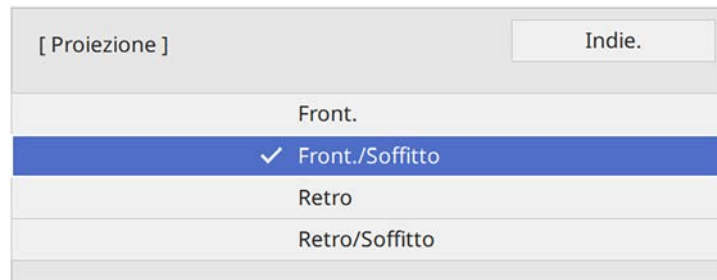

**6** Premere [Menu] o [Esc] per uscire dai menu.

È possibile utilizzare l'impostazione **Tipo di schermo** per adattare il rapporto di aspetto dell'immagine visualizzata allo schermo in uso.



- Questa impostazione non è disponibile quando si utilizza una delle seguenti sorgenti in ingresso:
  - USB
  - LAN
- Non è possibile modificare l'impostazione **Tipo di schermo** quando **Riproduz. contenuto** è impostato su **On** nel menu **Funzionamento** del proiettore.
- Se si modifica l'impostazione **Tipo di schermo** e **Correz. geometrica**, le impostazioni vengono ripristinate.

- 1** Accendere il proiettore e visualizzare un'immagine.
- 2** Premere il tasto [Menu] sul pannello di controllo o sul telecomando.
- 3** Selezionare il menu **Installazione** e premere [Enter].

Oggetti utilizzati di freq...	Installazione
Immagine	Installazione fissa Off
I/O segnale	Test pattern
Installazione	Proiezione Front./Soffitto
Schermo	Correz. geometrica H/V-Keystone
Funzionamento	Ricevitore remoto Off
Gestione	Tipo di schermo 16:9
Rete	Modo alta quota Off
Multiproiezione	Sorgente Computer1
Memoria	Nascondi bordi
Impostazioni iniziali/tu...	Ripristina valori predefiniti
	Ripristina impostazioni di inst...
	Schermo
	Nessun segnale a schermo Blu
	Schermo iniziale On
	Visual aut scherm iniz On
	Ordina miniature sorgente
	Messaggi On

- 4** Selezionare **Tipo di schermo** e premere [Enter].

- 5** Selezionare il rapporto di aspetto dello schermo e premere [Enter].

[ Tipo di schermo ]	Indie.
4:3	
16:6	
✓ 16:9	
16:10	

- 6** Premere [Menu] per uscire dai menu.



Può essere necessario riavviare il proiettore. Seguire le istruzioni su schermo.

- 7** Regolare il rapporto di aspetto dell'immagine proiettata, se necessario.



Quando si modifica l'impostazione **Tipo di schermo**, le impostazioni **EDID** vengono regolate automaticamente.

#### » Link correlati

- "Regolazione della posizione dell'immagine tramite Posizione schermo" [p.54](#)
- "Modifica della posizione orizzontale dell'immagine utilizzando lo scorrimento dello schermo" [p.54](#)

## Regolazione della posizione dell'immagine tramite Posizione schermo

È possibile regolare la posizione dell'immagine se sono presenti dei margini tra il bordo dell'immagine e la cornice dello schermo di proiezione.



Non è possibile regolare la posizione dello schermo se l'impostazione **Tipo di schermo** è impostata su **16:10**.

- 1** Accendere il proiettore e visualizzare un'immagine.
- 2** Premere il tasto [Menu] sul pannello di controllo o sul telecomando.
- 3** Selezionare il menu **Installazione** e premere [Enter].

Oggetti utilizzati di freq...	Installazione
Immagine	Installazione fissa Off
I/O segnale	Test pattern
Installazione	Proiezione Front./Soffitto
Schermo	Correz. geometrica H/V-Keystone
Funzionamento	Ricevitore remoto Off
Gestione	Tipo di schermo 16:9
Rete	Modo alta quota Off
Multiproiezione	Sorgente Computer1
Memoria	Nascondi bordi
Impostazioni iniziali/tu...	Ripristina valori predefiniti
	Ripristina impostazioni di inst...
	Schermo
	Nessun segnale a schermo Blu
	Schermo iniziale On
	Visual aut scherm iniz On
	Ordina miniature sorgente
	Messaggi On

- 4** Selezionare **Posizione schermo** e premere [Enter].

- 5** Usare i tasti freccia sul pannello di controllo o sul telecomando per regolare la posizione dell'immagine.

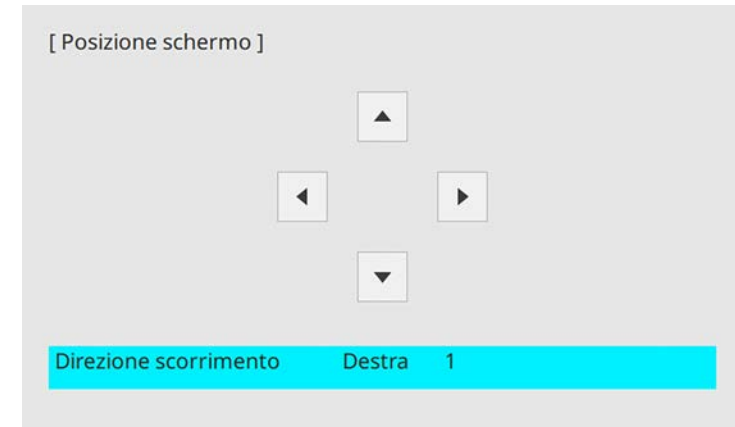

- 6** Una volta terminato, premere [Menu].

## Modifica della posizione orizzontale dell'immagine utilizzando lo scorrimento dello schermo

È possibile specificare la posizione orizzontale dell'immagine all'interno del display ultra wide quando **Tipo di schermo** è impostato su **16:6**.



- Disponibile solo quando **Formato** è impostato su **Automatico** per le sorgenti HDMI, Computer e HDBaseT nel menu **Immagine** del proiettore.
- Non disponibile nella proiezione in split screen.

- 1** Accendere il proiettore e visualizzare un'immagine.
- 2** Premere il tasto [4], [5] o [6] sul telecomando.
- 3** Regolare la posizione orizzontale dell'immagine proiettata premendo i seguenti tasti numerici sul telecomando:
  - [4] per proiettare l'immagine sulla sinistra.
  - [5] per proiettare l'immagine al centro.
  - [6] per proiettare l'immagine sulla destra.

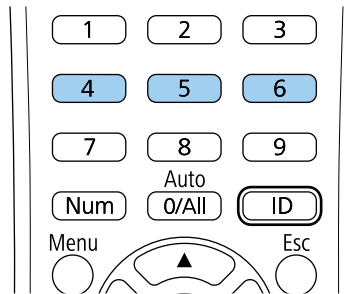

L'impostazione viene salvata fino allo spegnimento del proiettore.

- 4** Una volta terminato, premere [Esc].

Se non è possibile installare il proiettore direttamente davanti allo schermo, è possibile regolare la posizione dell'immagine proiettata tramite la funzione di scorrimento lente (EB-L735U/EB-L730U/EB-L635SU/EB-L630SU/EB-L630U/EB-L530U).

## Attenzione

Quando si regola la posizione dell'immagine con lo spostamento verticale dell'obiettivo, regolarlo spostando l'immagine dal basso verso l'alto. Se si regola dall'alto verso il basso, la posizione dell'immagine potrebbe spostarsi leggermente verso il basso dopo la regolazione.



- Attendere 20 minuti dopo l'accensione del proiettore prima di impostare messa a fuoco, zoom e scorrimento lente per la massima accuratezza.
- Mantenere le ghiera di spostamento orizzontale e verticale dell'obiettivo in posizione centrale per ottenere un'immagine nitida.

**1** Accendere il proiettore e visualizzare un'immagine.

**2** Ruotare le ghiera di spostamento verticale e orizzontale dell'obiettivo sul proiettore per regolare la posizione dell'immagine proiettata se necessario.

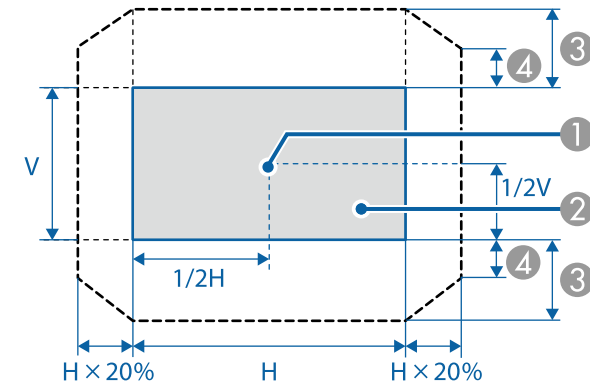
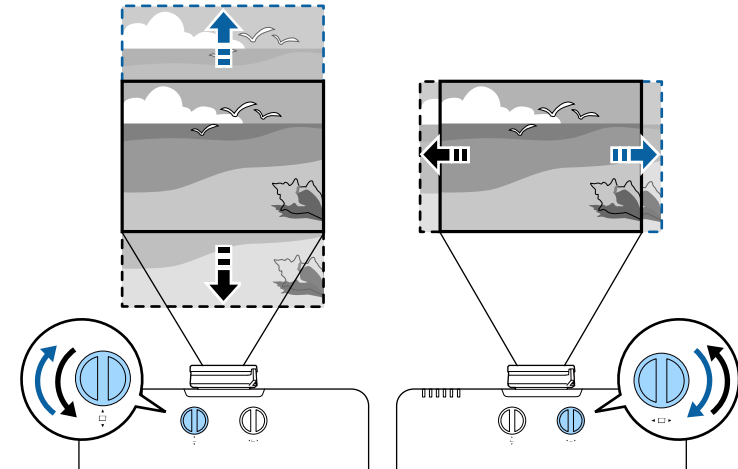

- ① Centro dell'obiettivo
- ② Immagine proiettata quando si sposta l'obiettivo nella posizione iniziale
- ③ Intervallo max.:  $V \times 50\%$
- ④ Quando la direzione orizzontale è sul valore massimo:  $V \times 12\%$





Non è possibile spostare l'immagine in orizzontale quando l'obiettivo viene spostato completamente in verticale.

È possibile visualizzare un motivo di prova per regolare l'immagine proiettata senza collegare un computer o un dispositivo video.



- La forma del motivo di prova è determinata dall'impostazione **Tipo di schermo**. Accertarsi di impostare il tipo di schermo prima di eseguire la regolazione del motivo di prova.
- Per impostare le voci di menu non impostabile durante la visualizzazione del test pattern o per perfezionare la regolazione dell'immagine proiettata, proiettare un'immagine proveniente dal dispositivo connesso.

**1** Accendere il proiettore.

**2** Premere il tasto freccia giù sul pannello controllo.

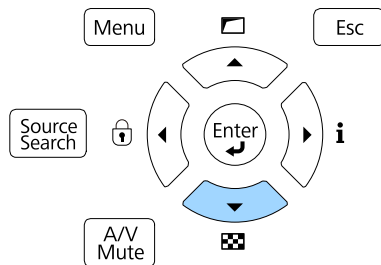

Viene visualizzato un motivo di prova.



È possibile selezionare un motivo di prova anche dal menu **Installazione** del proiettore.

**3** Premere il tasto freccia sinistra o destra sul telecomando o premere [Enter] sul pannello di controllo per passare ciclicamente tra i motivi di prova disponibili.

**4** Regolare l'immagine se necessario.

**5** Per rimuovere il test pattern, premere [Esc].

Se si sta proiettando da un tavolo o altra superficie piana e l'immagine è troppo alta o bassa, è possibile regolare l'altezza usando i piedini del proiettore.

Maggiore è l'angolo di inclinazione, più difficile risulta la regolazione della messa a fuoco. Posizionare il proiettore in modo che necessiti solo di variazioni minime dell'inclinazione.

- 1** Accendere il proiettore e visualizzare un'immagine.
- 2** Per regolare l'altezza dell'immagine, ruotare il piedino anteriore per allungarlo o accorciarlo.

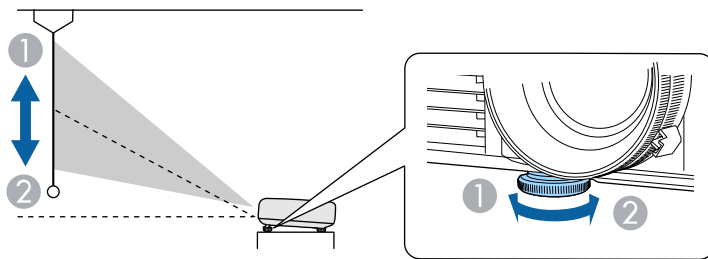

- 1** Allungare il piedino anteriore
- 2** Accorciare il piedino anteriore

- 3** Se l'immagine è inclinata, ruotare i piedini posteriori per regolarne l'altezza.

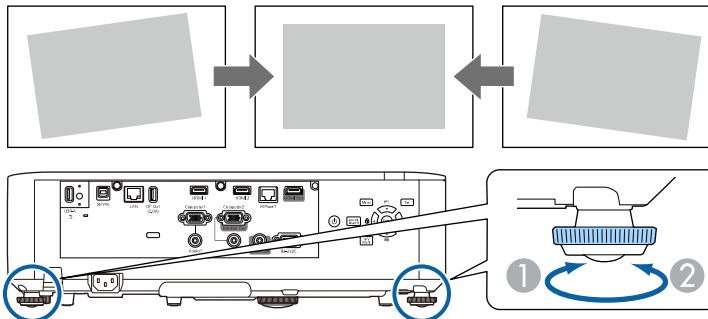

- 1** Allungare il piedino posteriore
- 2** Accorciare il piedino posteriore

Se l'immagine proiettata è rettangolare irregolare, è necessario aggiustare la forma della stessa.

## ► Link correlati

- "Forma dell'immagine" [p.60](#)

Posizionando il proiettore direttamente davanti al centro dello schermo e mantenendolo in piano è possibile proiettare un'immagine regolare e rettangolare. Se si posiziona il proiettore non perpendicolarmente rispetto allo schermo, oppure inclinato verso l'alto o il basso, potrebbe essere necessario correggere la forma dell'immagine.

Dopo la correzione, l'immagine è leggermente più piccola.

Per ottenere immagini di ottima qualità, si consiglia di regolare la posizione di installazione del proiettore per ottenere le dimensioni e la forma dell'immagine corrette.

### » Link correlati

- "Correzione della forma dell'immagine tramite keystone orizzontale/verticale" [p.60](#)
- "Correzione della forma dell'immagine con Quick Corner" [p.62](#)
- "Correzione della forma dell'immagine con correzione arco" [p.64](#)
- "Correzione della forma dell'immagine con correzione punto" [p.66](#)
- "Caricamento dell'impostazione di forma dell'immagine dalla memoria" [p.68](#)

## Correzione della forma dell'immagine tramite keystone orizzontale/verticale

È possibile utilizzare l'impostazione **H/V-Keystone** del proiettore per correggere la forma di un'immagine rettangolare non uniforme.

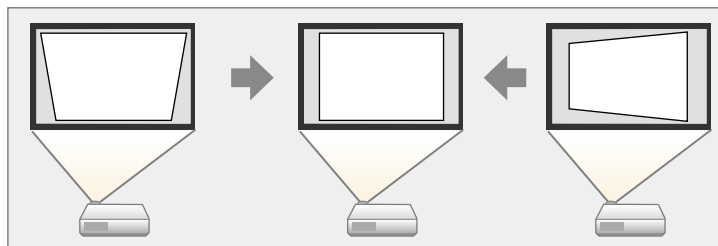

È possibile correggere le immagini fino a 30° a destra, a sinistra, in alto o in basso.



- Se è necessario modificare le impostazioni **Tipo di schermo e Posizione schermo**, modificarle per prime.
- Non è possibile combinare altri metodi di correzione.

- 1** Accendere il proiettore e visualizzare un'immagine.
- 2** Premere il tasto [Menu] sul pannello di controllo o sul telecomando.
- 3** Selezionare il menu **Installazione** e premere [Enter].

Oggetti utilizzati di freq...	Installazione	
Immagine	Installazione fissa	Off
I/O segnale	Test pattern	
Installazione	Proiezione	Front./Soffitto
Schermo	Correz. geometrica	H/V-Keystone
Funzionamento	Ricevitore remoto	Off
Gestione	Tipo di schermo	16:9
Rete	Modo alta quota	Off
Multiproiezione	Sorgente	Computer1
Memoria	Nascondi bordi	
Impostazioni iniziali/tu...	Ripristina valori predefiniti	
	Ripristina impostazioni di inst...	
	Schermo	
	Nessun segnale a schermo	Blu
	Schermo iniziale	On
	Visual aut scherm iniz	On
	Ordina miniature sorgente	
	Messaggi	On

- 4** Selezionare **Correz. geometrica** e premere [Enter]. Viene visualizzata la schermata **Correz. geometrica**.



È inoltre possibile accedere alla schermata **Correz. geometrica** premendo il tasto freccia sul pannello di controllo.

**5** Selezionare **H/V-Keystone** e premere [Enter]. Quindi premere di nuovo [Enter].

Verrà visualizzata la schermata di regolazione **H/V-Keystone**:

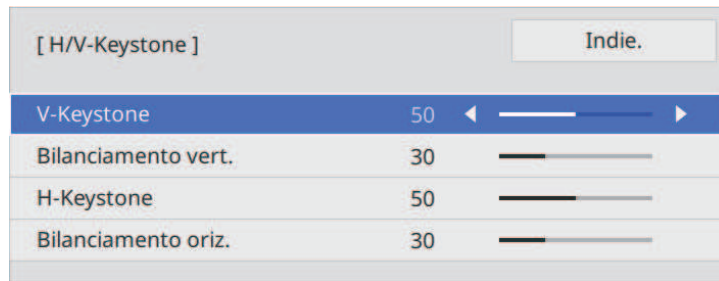

**6** Utilizzare i tasti freccia del proiettore o il telecomando per selezionare correzione keystone verticale e orizzontale e per regolare la forma dell'immagine se necessario.

• **V-Keystone**

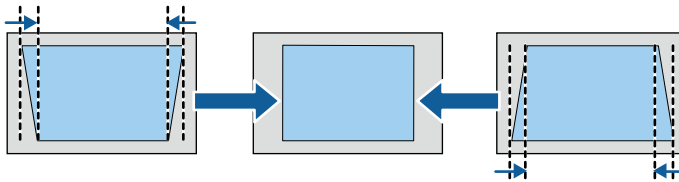

• **H-Keystone**

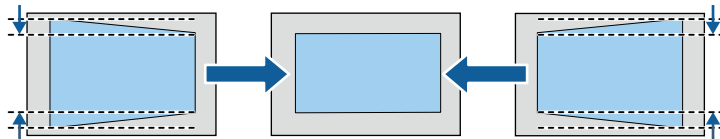

Se si regola la posizione dell'immagine proiettata utilizzando la funzione di scorrimento lente, regolare le impostazioni **Bilanciamento vert.** e **Bilanciamento orizz.** se necessario (EB-L735U/EB-L730U/EB-L635SU/EB-L630SU/EB-L630U/EB-L530U).

• **Bilanciamento vert.**

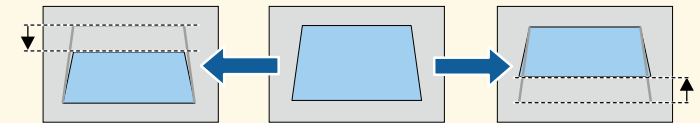

• **Bilanciamento orizz.**

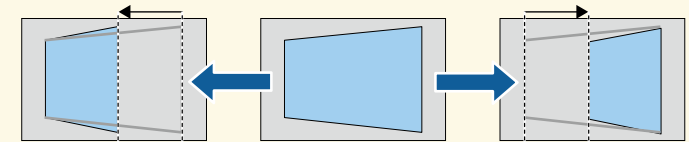

**7** Una volta terminato, premere [Esc].

Dopo la correzione, l'immagine è leggermente più piccola.



Per salvare la forma corrente di un'immagine regolata, selezionare **Salvare memoria**. È possibile salvare fino a tre immagini nella memoria.

☛ **Installazione > Correz. geometrica > Memoria > Salvare memoria**

## Correzione della forma dell'immagine con Quick Corner

Per correggere la forma e la dimensione di un'immagine rettangolare non uniforme è possibile usare l'impostazione **Quick Corner** del proiettore.

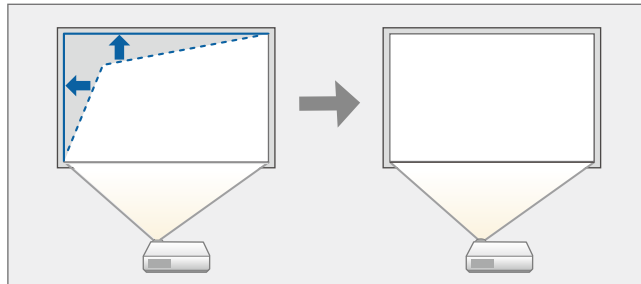

Se si modifica l'impostazione **Tipo di schermo** e **Posizione schermo**, le regolazioni vengono ripristinate.

- 1** Accendere il proiettore e visualizzare un'immagine.
- 2** Premere il tasto [Menu] sul pannello di controllo o sul telecomando.

- 3** Selezionare il menu **Installazione** e premere [Enter].

Oggetti utilizzati di freq...	Installazione	
Immagine	Installazione fissa	Off
I/O segnale	Test pattern	
Installazione	Proiezione	Front./Soffitto
Schermo	Correz. geometrica	H/V-Keystone
Funzionamento	Ricevitore remoto	Off
Gestione	Tipo di schermo	16:9
Rete	Modo alta quota	Off
Multiproiezione	Sorgente	Computer1
Memoria	Nascondi bordi	
Impostazioni iniziali/tu...	Ripristina valori predefiniti	
	Ripristina impostazioni di inst...	
	Schermo	
	Nessun segnale a schermo	Blu
	Schermo iniziale	On
	Visual aut scherm iniz	On
	Ordina miniature sorgente	
	Messaggi	On

- 4** Selezionare **Correz. geometrica** e premere [Enter]. Sarà visualizzata la schermata **Correz. geometrica**.

[ Correz. geometrica ]	Indie.
✓ H/V-Keystone	
Quick Corner	
Correzione arco	
Correzione punto	
Off	
Memoria	

- 5** Selezionare il menu **Quick Corner** e premere [Enter]. Quindi premere nuovamente [Enter] se necessario.

Sarà visualizzata la schermata di selezione dell'area.

- 6** Usare le frecce per selezionare l'area dell'immagine che si desidera regolare. Quindi premere [Enter].

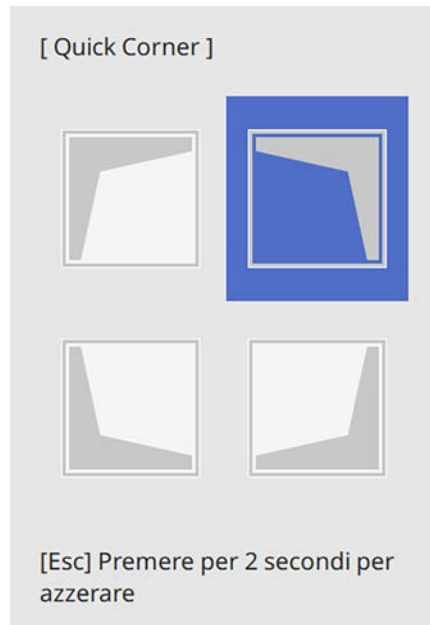

 Per ripristinare le correzioni **Quick Corner**, tenere premuto [Esc] per circa 2 secondi mentre viene visualizzata la schermata di selezione dell'area, e quindi selezionare **Sì**.

- 7** Premere i tasti freccia per regolare la forma dell'immagine come necessario.

Per tornare alla schermata di selezione dell'area, premere [Enter].



- È anche possibile selezionare l'area premendo i tasti numerici sul telecomando:
  - [1] seleziona l'area in alto a sinistra.
  - [3] seleziona l'area in alto a destra.
  - [7] seleziona l'area in basso a sinistra.
  - [9] seleziona l'area in basso a destra.
- Se appare tale schermata, non è possibile regolare ulteriormente la forma nella direzione indicata dal triangolo grigio.



- 8** Ripetere le procedure 6 e 7 in base alle necessità per regolare i restanti angoli.

- 9** Una volta terminato, premere [Esc].

L'impostazione **Correz. geometrica** è ora impostata su **Quick Corner** nel menu **Installazione** del proiettore.

La volta successiva in cui si preme il tasto freccia su sul pannello di controllo, verrà visualizzata la schermata di selezione dell'area.



Per salvare la forma corrente di un'immagine regolata, selezionare **Salvare memoria**. È possibile salvare fino a tre immagini nella memoria.

**Installazione > Correz. geometrica > Memoria > Salvare memoria**

## Correzione della forma dell'immagine con correzione arco

È possibile utilizzare l'impostazione **Correzione arco** del proiettore per regolare la forma di un'immagine proiettata su una superficie curva o sferica.

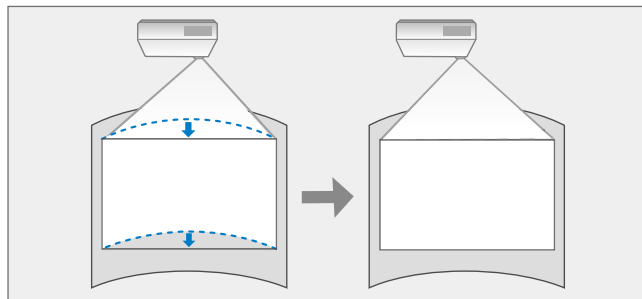

Se si modifica l'impostazione **Tipo di schermo** e **Posizione schermo**, le regolazioni vengono ripristinate.

- 1** Accendere il proiettore e visualizzare un'immagine.
- 2** Premere il tasto [Menu] sul pannello di controllo o sul telecomando.

- 3** Selezionare il menu **Installazione** e premere [Enter].

Oggetti utilizzati di freq...	Installazione	
Immagine	Installazione fissa	Off
I/O segnale	Test pattern	
Installazione	Proiezione	Front./Soffitto
Schermo	Correz. geometrica	H/V-Keystone
Funzionamento	Ricevitore remoto	Off
Gestione	Tipo di schermo	16:9
Rete	Modo alta quota	Off
Multiproiezione	Sorgente	Computer1
Memoria	Nascondi bordi	
Impostazioni iniziali/tu...	Ripristina valori predefiniti	
	Ripristina impostazioni di inst...	
	Schermo	
	Nessun segnale a schermo	Blu
	Schermo iniziale	On
	Visual aut scherm iniz	On
	Ordina miniature sorgente	
	Messaggi	On

- 4** Selezionare **Correz. geometrica** e premere [Enter]. Sarà visualizzata la schermata **Correz. geometrica**.

[ Correz. geometrica ]	Indie.
✓ H/V-Keystone	
Quick Corner	
Correzione arco	
Correzione punto	
Off	
Memoria	



- 5** Selezionare **Correzione arco** e premere [Enter].  
Sarà visualizzata la schermata **Correzione arco**.

- 6** Selezionare **Correzione arco** e premere [Enter].

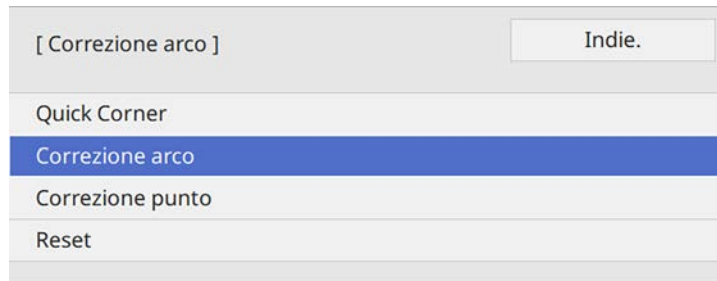

Sarà visualizzata la schermata di selezione dell'area.

- 7** Usare le frecce per selezionare l'area dell'immagine che si desidera regolare e premere [Enter].

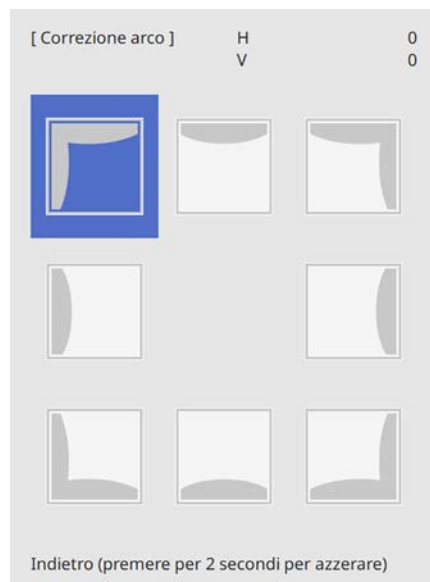

- 8** Premere i tasti freccia per regolare la forma dell'immagine dell'area selezionata come necessario.

Per tornare alla schermata di selezione dell'area, premere [Enter].

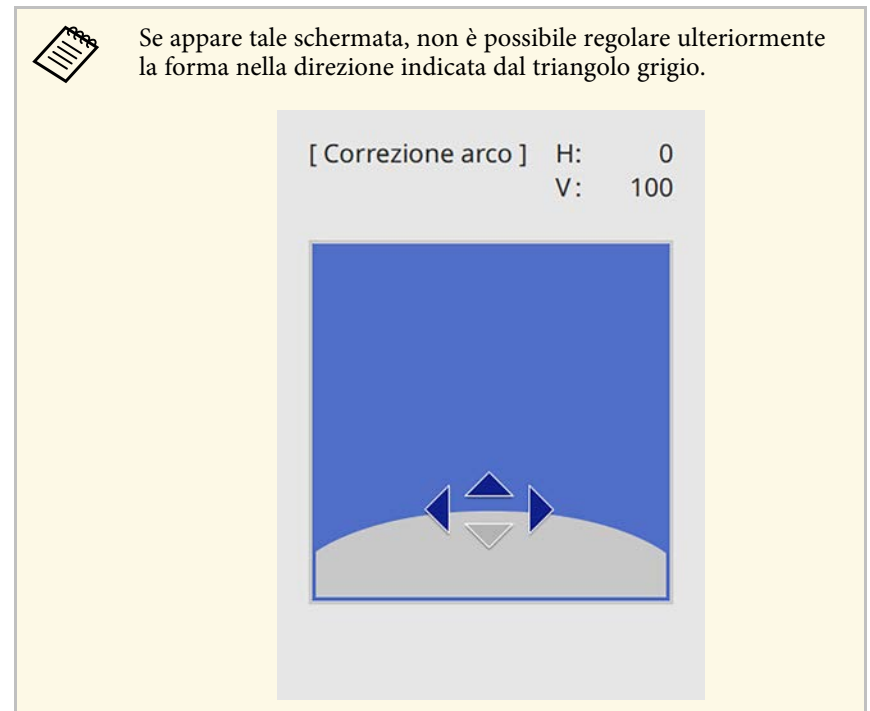

- 9** Ripetere le procedure 7 e 8 in base alle necessità per regolare i restanti angoli.

- 10** Una volta terminato, premere [Esc].



- È possibile regolare i risultati corretti. Utilizzare **Quick Corner** per regolare l'inclinazione dell'immagine, quindi utilizzare **Correzione punto** per la messa a punto. Selezionare **Quick Corner** o **Correzione punto** sulla schermata nel passaggio 6.
- Per salvare la forma corrente di un'immagine regolata, selezionare **Salvare memoria**. È possibile salvare fino a tre immagini nella memoria.
  - ☛ **Installazione > Correz. geometrica > Memoria > Salvare memoria**
- Per ripristinare le impostazioni di **Correzione arco**, tenere premuto [Esc] per circa 2 secondi mentre viene visualizzata la schermata di selezione dell'area, e quindi selezionare Sì.

## » Link correlati

- "Correzione della forma dell'immagine con Quick Corner" p.62
- "Correzione della forma dell'immagine con correzione punto" p.66

## Correzione della forma dell'immagine con correzione punto

È possibile utilizzare l'impostazione **Correzione punto** del proiettore per mettere a punto la forma dell'immagine nelle parti di un'immagine. L'immagine si divide in una griglia che consente di spostare i punti di intersezione sulla griglia se necessario per correggere la distorsione.

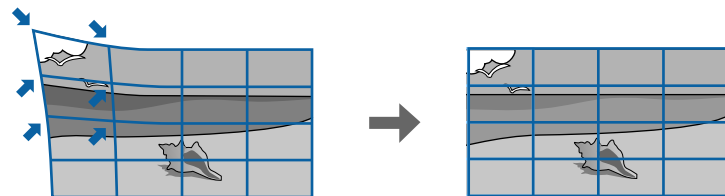

Se si modifica l'impostazione **Tipo di schermo** e **Posizione schermo**, le regolazioni vengono ripristinate.

- 1** Accendere il proiettore e visualizzare un'immagine.
- 2** Premere il tasto [Menu] sul pannello di controllo o sul telecomando.
- 3** Selezionare il menu **Installazione** e premere [Enter].

Oggetti utilizzati di freq...	Installazione	
Immagine	Installazione fissa	Off
I/O segnale	Test pattern	
Installazione	Proiezione	Front./Soffitto
Schermo	Correz. geometrica	H/V-Keystone
Funzionamento	Ricevitore remoto	Off
Gestione	Tipo di schermo	16:9
Rete	Modo alta quota	Off
Multiproiezione	Sorgente	Computer1
Memoria	Nascondi bordi	
Impostazioni iniziali/tu...	Ripristina valori predefiniti	
	Ripristina impostazioni di inst...	
	Schermo	
	Nessun segnale a schermo	Blu
	Schermo iniziale	On
	Visual aut scherm iniz	On
	Ordina miniature sorgente	
	Messaggi	On

- 4** Selezionare **Correz. geometrica** e premere [Enter].

Sarà visualizzata la schermata **Correz. geometrica**.

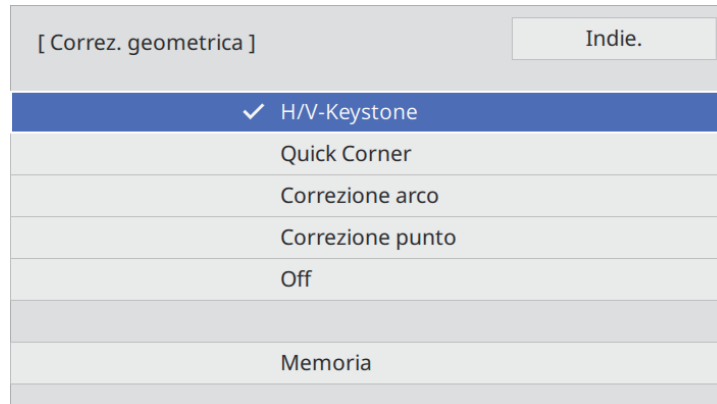

Per modificare il colore della griglia per una visibilità migliore, premere [Esc], quindi selezionare un'impostazione **Colore pattern** diversa nel menu **Correzione punto**.

**8** Usare le frecce per spostare il punto che si desidera correggere e premere [Enter].

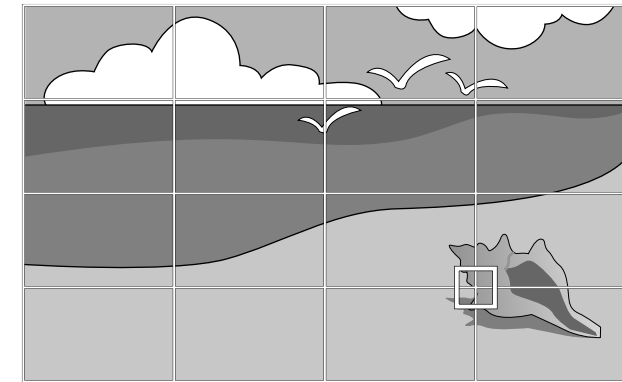

**5** Selezionare **Correzione punto** e premere [Enter].

**6** Selezionare **Correzione punto** e premere [Enter].



Per la messa a punto, selezionare **Quick Corner** per correggere grossomodo la forma e le dimensioni di un'immagine, quindi selezionare **Correzione punto** per regolarle precisamente.

**9** Utilizzare i tasti freccia per correggere la distorsione.

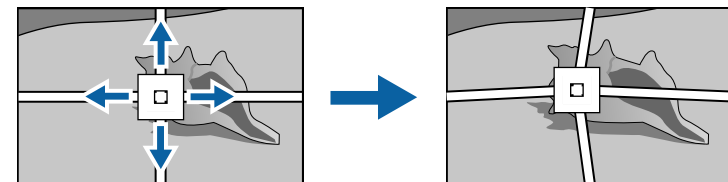

**7** Selezionare il numero di punti e premere [Enter].  
La griglia viene visualizzata sull'immagine proiettata.

**10** Per correggere i punti rimasti, premere [Esc] per tornare alla schermata precedente, quindi ripetere i passaggi 8 e 9.

**11** Una volta terminato, premere [Esc].



- Per salvare la forma corrente di un'immagine regolata, selezionare **Salvare memoria**. È possibile salvare fino a tre immagini nella memoria.
  - ☛ **Installazione > Correz. geometrica > Memoria > Salvare memoria**
- Per ripristinare l'impostazione **Correzione punto** alla posizione originale, selezionare **Reset** sulla schermata **Correzione punto**.



- L'immagine sopra è solo un esempio.
- È inoltre possibile caricare le impostazioni della forma dell'immagine salvate selezionando **Richiamare memoria** nel menu **Memoria**.

**3** Una volta completato il caricamento delle impostazioni, seguire le istruzioni a schermo.

## » Link correlati

- "Correzione della forma dell'immagine con Quick Corner" [p.62](#)

## Caricamento dell'impostazione di forma dell'immagine dalla memoria

È possibile caricare le impostazioni della forma dell'immagine selezionata e salvata nella memoria del proiettore a applicarle all'immagine corrente.

- 1** Accendere il proiettore e visualizzare un'immagine.
- 2** Tenere premuto il tasto [Num] sul telecomando, e quindi premere il tasto del numero (1, 2 o 3) che corrisponde al numero dell'impostazione salvata.

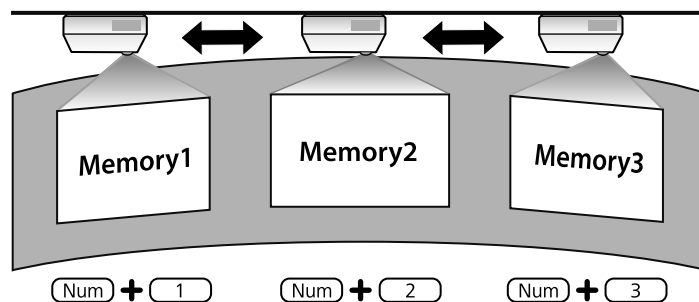

È possibile ridimensionare l'immagine utilizzando l'anello di regolazione dello zoom (EB-L735U/EB-L730U/EB-L720U/EB-L630U/EB-L530U/EB-L520U).



Attendere 20 minuti dopo l'accensione del proiettore prima di impostare messa a fuoco, zoom e scorrimento lente per la massima accuratezza.

- 1** Accendere il proiettore e visualizzare un'immagine.
- 2** Ruotare l'anello di regolazione dello zoom per ingrandire o rimpicciolire l'immagine.

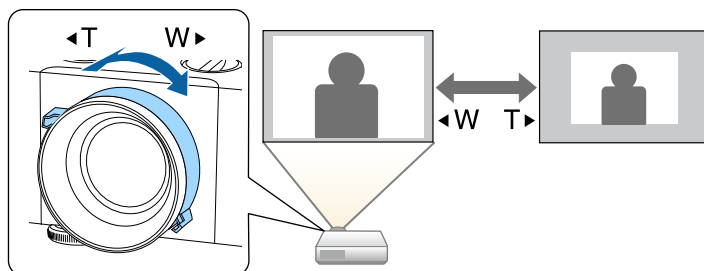

È possibile ridimensionare l'immagine utilizzando lo **Zoom digitale** del proiettore (EB-L635SU/EB-L630SU).



Attendere 20 minuti dopo aver acceso il proiettore prima di impostare la massima precisione.

- 1** Accendere il proiettore e visualizzare un'immagine.
- 2** Premere il tasto [Menu] sul pannello di controllo o sul telecomando.
- 3** Selezionare il menu **Installazione** e premere [Enter].

Oggetti utilizzati di freq...	Installazione
Immagine	Installazione fissa Off
I/O segnale	Test pattern
Installazione	Proiezione Front./Soffitto
Schermo	Correz. geometrica H/V-Keystone
Funzionamento	Ricevitore remoto Off
Gestione	Tipo di schermo 16:9
Rete	Modo alta quota Off
Multiproiezione	Sorgente Computer1
Memoria	Nascondi bordi
Impostazioni iniziali/tu...	Ripristina valori predefiniti
	Ripristina impostazioni di inst...
	Schermo
	Nessun segnale a schermo Blu
	Schermo iniziale On
	Visual aut scherm iniz On
	Ordina miniature sorgente
	Messaggi On

- 4** Selezionare **Zoom digitale** e premere [Enter].
- 5** Premere i tasti freccia destra e sinistra sul telecomando o sul pannello di controllo per regolare le dimensioni dell'immagine.

- 6** Una volta terminato, premere [Esc].

## » Link correlati

- "Regolazione della posizione dell'immagine tramite scorrimento dell'immagine" [p.70](#)

## Regolazione della posizione dell'immagine tramite scorrimento dell'immagine

È possibile utilizzare la funzione **Scorr. immagine** per regolare la posizione dell'immagine senza spostare il proiettore (EB-L635SU/EB-L630SU).



- Questa funzione è disponibile quando si riduce l'immagine utilizzando l'impostazione Zoom digitale.
- Si consiglia di regolare la posizione dell'immagine almeno 20 minuti dopo aver iniziato la proiezione, poiché le immagini non sono stabili immediatamente dopo aver acceso il proiettore.

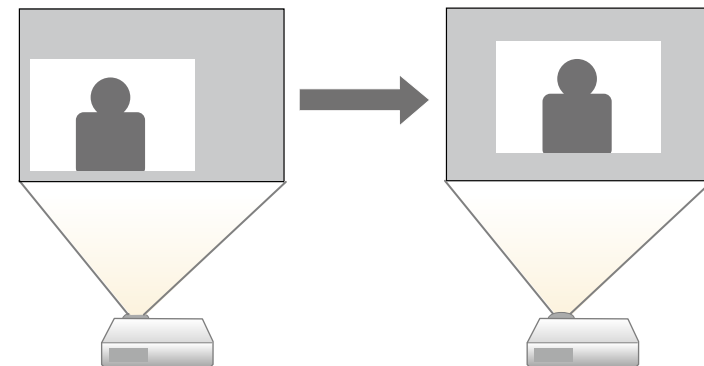

- 1** Accendere il proiettore e visualizzare un'immagine.

**2** Selezionare il menu **Installazione** e premere [Enter].

Oggetti utilizzati di freq...	Installazione
Immagine	Installazione fissa Off
I/O segnale	Test pattern
Installazione	Proiezione Front./Soffitto
Schermo	Correz. geometrica H/V-Keystone
Funzionamento	Ricevitore remoto Off
Gestione	Tipo di schermo 16:9
Rete	Modo alta quota Off
Multiproiezione	Sorgente Computer1
Memoria	Nascondi bordi
Impostazioni iniziali/tu...	Ripristina valori predefiniti
	Ripristina impostazioni di inst...
	Schermo
	Nessun segnale a schermo Blu
	Schermo iniziale On
	Visual aut scherm iniz On
	Ordina miniature sorgente
	Messaggi On

**3** Selezionare il menu **Scorr. immagine** e premere [Enter].

**4** Utilizzare i tasti freccia per regolare la posizione dell'immagine.

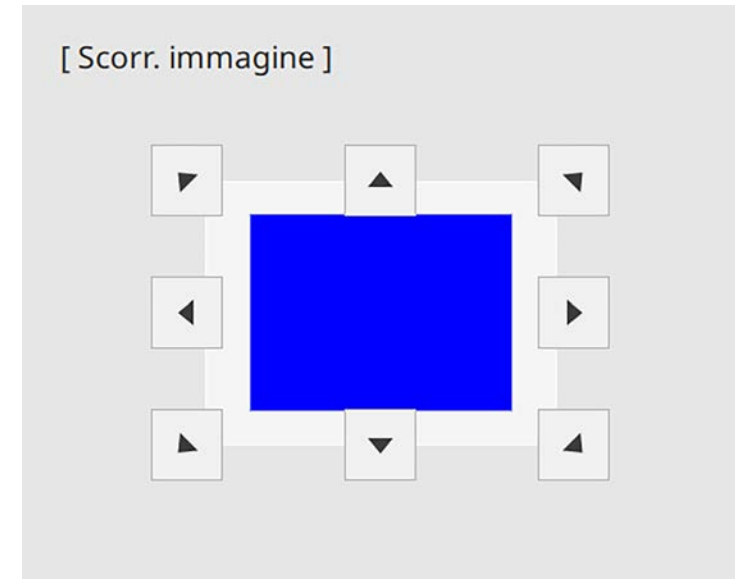

**5** Per chiudere la schermata di regolazione, premere il tasto [Esc].  
Se non si eseguono operazioni dopo circa 10 secondi non viene più visualizzata la schermata di regolazione.



- L'impostazione **Scorr. immagine** resta invariata anche se il proiettore è spento. Se si cambia il luogo di installazione o l'angolo del proiettore è necessario regolare di nuovo la posizione.

È possibile correggere l'anello di messa a fuoco con uno dei seguenti metodi.



Attendere 20 minuti dopo l'accensione del proiettore prima di impostare messa a fuoco, zoom e scorrimento lente per la massima accuratezza.

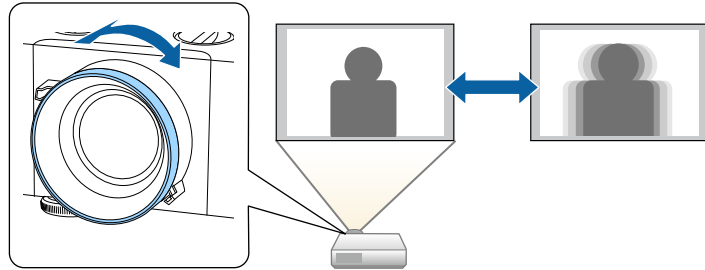



Quando al proiettore sono collegate più sorgenti immagini, come un computer e un lettore DVD, è possibile passare dall'una all'altra.

- 1** Accertarsi che la sorgente immagine collegata che si desidera utilizzare sia accesa.
- 2** Per le sorgenti immagine video, inserire un DVD o altro supporto video e premere play.
- 3** Effettuare una delle seguenti operazioni:
  - Premere il tasto [Source Search] sul pannello di controllo o sul telecomando finché non si vedrà l'immagine della sorgente desiderata.

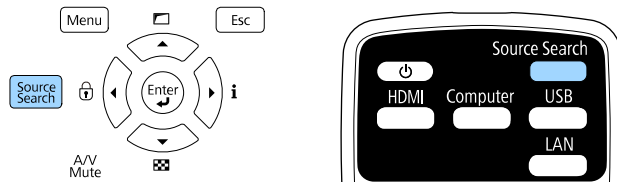

Questa schermata viene visualizzata quando non viene rilevato nessun segnale immagine. Controllare le connessioni dei cavi tra il proiettore e la sorgente immagine.

[ Ricerca sorgente ]	
	Stato segnale
HDMI1	Off
HDMI2	Off
HDBaseT	
Computer1	Off
Computer2	Off
USB	Off
LAN	
Screen Mirroring1	Off
Screen Mirroring2	Off

Collegare un segnale in ingresso.  
La sorgente è selezionabile con il tasto ◀▶.

- Premere il tasto corrispondente alla sorgente desiderata sul telecomando. Se vi è più di una porta per quella sorgente, premere nuovamente il tasto per passare da una sorgente all'altra ciclicamente.

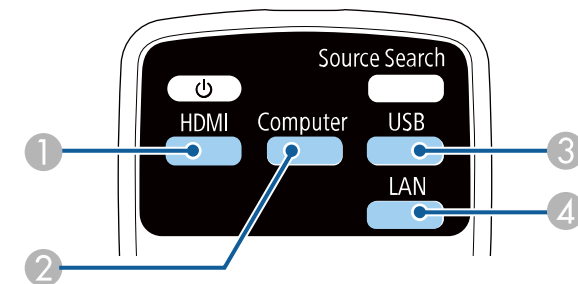

- 1** Sorgenti HDMI e HDBaseT (porte HDMI1, HDMI2 e HDBaseT)

- ② Sorgente porta Computer (porte Computer1 e Computer2)
  - ③ Sorgente porta USB
  - ④ Sorgente di rete (LAN e Screen Mirroring)
- Premere il tasto [Home] sul telecomando.

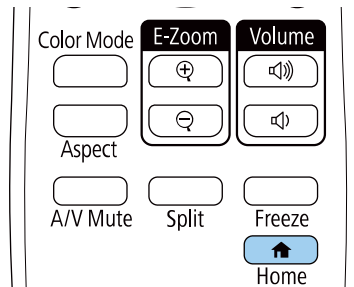

Selezionare quindi la sorgente che si desidera utilizzare dalla schermata visualizzata.

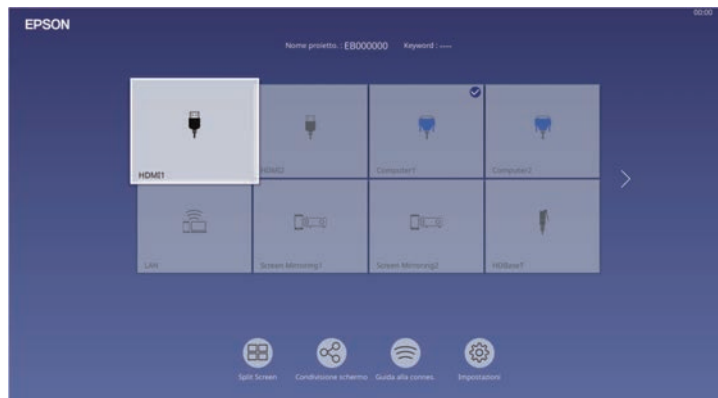

- L'ordine di visualizzazione delle sorgenti di ingresso cambia quando il proiettore rileva un segnale in ingresso. (La sorgente in ingresso rilevata viene visualizzata nella posizione in alto a sinistra.)
- È possibile sistemare l'ordine di visualizzazione delle sorgenti in ingresso tramite l'impostazione **Ordina miniature sorgente** nel menu **Schermo**.
- Sarà visualizzato un segno di spunta sull'immagine dalla sorgente in ingresso corrente. È possibile verificare un'anteprima dell'immagine in ingresso corrente della maggior parte delle sorgenti come miniatura (tranne che la sorgenti di ingresso USB in modalità Riproduz. contenuto).
- Se sono presenti più di nove sorgenti in ingresso disponibili, la sorgente in ingresso potrebbe essere visualizzata nella pagina seguente. Selezionare la freccia destra per spostarsi alla pagina successiva.

Il proiettore può visualizzare immagini in differenti rapporti tra ampiezza e altezza, chiamati rapporti d'aspetto. Generalmente il segnale in ingresso dalla sorgente video determina il rapporto d'aspetto dell'immagine. Tuttavia, è possibile modificare il rapporto di aspetto di alcune immagini per adattarsi allo schermo.

» **Link correlati**

- "Cambio del rapporto d'aspetto dell'immagine" [p.75](#)
- "Rapporti d'aspetto dell'immagine disponibili" [p.75](#)

## Cambio del rapporto d'aspetto dell'immagine

Il rapporto d'aspetto dell'immagine visualizzata può essere cambiato.



- Impostare l'impostazione **Tipo di schermo** nel menu **Installazione** prima di modificare il rapporto di aspetto.
- Disponibile solo quando si utilizza una delle seguenti sorgenti in ingresso:
  - Computer
  - HDMI
  - HDBaseT
- Disponibile solo quando l'impostazione **Scala** è disattivata o l'impostazione **Modo Scala** è impostata su **Schermo intero**.
  - ☛ **Immagine > Scala > Modo Scala**

**1** Accendere il proiettore e passare alla sorgente di immagine che si desidera utilizzare.

**2** Premere il tasto [Aspect] sul telecomando.

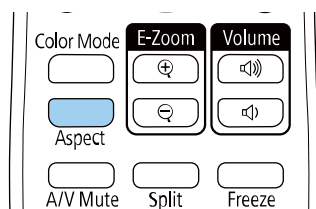

La forma e le dimensioni dell'immagine visualizzata cambiano e il nome del rapporto di aspetto viene visualizzato brevemente a schermo.

**3** Per passare ciclicamente tra i diversi rapporti d'aspetto disponibili per il segnale in ingresso, premere più volte il tasto [Aspect].



- L'impostazione del rapporto di aspetto disponibile varia in base al segnale in ingresso.
- Per visualizzare le immagini senza barre nere, impostare la **Risoluzione** su **Panoramico** o **Normale** nel menu **Immagine** del proiettore in base alla risoluzione del computer.
- Se sono presenti margini tra il bordo dell'immagine e il riquadro della schermata proiettata, è possibile regolare la posizione dell'immagine tramite l'impostazione **Posizione schermo** nel menu **Installazione** del proiettore.
  - ☛ **Installazione > Tipo di schermo > Posizione schermo**

## Rapporti d'aspetto dell'immagine disponibili

Possono essere impostati i seguenti rapporti d'aspetto dell'immagine, in base all'impostazione **Tipo di schermo** e al segnale in ingresso dalla sorgente dell'immagine.



- Tenere presente che l'uso della funzione Rapporto aspetto del proiettore per ridurre, ingrandire o dividere l'immagine proiettata per scopi commerciali o per visione pubblica potrebbe violare i diritti degli autori dell'immagine in base alle normative sul copyright.

Formato	Descrizione
Automatico	Imposta automaticamente il rapporto d'aspetto in base al segnale in ingresso e all'impostazione <b>Risoluzione</b> .
Schermo intero	Visualizza le immagini usando tutta l'area di proiezione, ma non mantiene il rapporto d'aspetto.

Formato	Descrizione
Zoom orizzontale Zoom verticale (Disponibile solo quando <b>Tipo di schermo</b> è impostato su <b>4:3</b> , <b>16:9</b> o <b>16:10</b> )	Visualizza le immagini usando l'intera ampiezza (Zoom orizzontale) o l'intera altezza (Zoom verticale) dell'area di proiezione mantenendo il rapporto d'aspetto dell'immagine. Le aree che oltrepassano i bordi della schermata proiettata non vengono proiettate.
Nativo (Disponibile solo quando <b>Tipo di schermo</b> è impostato su <b>4:3</b> , <b>16:9</b> o <b>16:10</b> )	Visualizza le immagini così come sono (mantenendo il rapporto d'aspetto e la risoluzione). Le aree che oltrepassano i bordi della schermata proiettata non vengono proiettate.

Il proiettore offre differenti Modi colore per fornire luminosità, contrasto e colore ottimali per diversi ambienti di visualizzazione e tipi di immagine. È possibile selezionare il modo che corrisponda all'immagine e all'ambiente o provare i modi disponibili.

» **Link correlati**

- "Cambio del modo colore" [p.77](#)
- "Modi colore disponibili" [p.77](#)

 È anche possibile impostare **Modo colore** nel menu **Immagine** del proiettore.

## Cambio del modo colore

Il Modo colore del proiettore può essere cambiato usando il telecomando per ottimizzare l'immagine per il proprio ambiente di visualizzazione.

- 1** Accendere il proiettore e passare alla sorgente di immagine che si desidera utilizzare.
- 2** Premere il tasto [Color Mode] sul telecomando per cambiare il Modo colore.

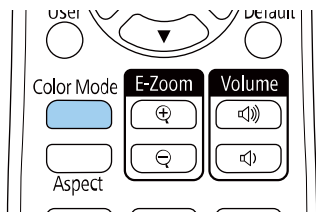

Il nome del Modo colore appare brevemente sullo schermo, quindi l'aspetto dell'immagine cambia.

- 3** Per passare ciclicamente tra i diversi modi colore disponibili per il segnale in ingresso, premere più volte il pulsante [Color Mode].

## Modi colore disponibili

Il proiettore potrà essere impostato in modo che usi questi Modi colore in base alla sorgente di ingresso utilizzata:

Modo colore	Descrizione
Dinamico	È la modalità con maggiore luminosità. Ottimo se la priorità è la luminosità.
Presentazione	Ottimo per proiettare immagini vivaci.
Cinema	Ottimo per visualizzare contenuti come i film.
sRGB	Ottimo per riprodurre fedelmente il colore dell'immagine sorgente.
DICOM SIM	Il meglio per proiettare radiografie e altre immagini mediche. Questa modalità serve solo a scopo di riferimento e non deve essere utilizzata per diagnosi mediche.
Multiproiezione	Il meglio per proiettare da più proiettori (riduce la differenza di tonalità colore tra le immagini).

È possibile attivare il Contrasto dinamico per ottimizzare automaticamente la luminosanza dell'immagine. In questo modo si migliora il contrasto dell'immagine sulla luminosità dei contenuti proiettati.

- 1** Accendere il proiettore e passare alla sorgente di immagine che si desidera utilizzare.
- 2** Premere il tasto [Menu] sul pannello di controllo o sul telecomando.
- 3** Selezionare il menu **Immagine** e premere [Enter].

Oggetti utilizzati di freq...	Immagine	
Immagine	Modo colore	Presentazione
I/O segnale	Luminosità	50
Installazione	Contrasto	50
Schermo	Intensità colore	50
Funzionamento	Tinta	50
Gestione	Nitidezza	50
Rete	Bilanciamento bianco	
Multiproiezione	Contrasto dinamico	Off
Memoria	Miglior. immagine	
Impostazioni iniziali/tu...	Gamma scena adattiva	5
	Gamma	0
	RGBCMY	
	Ripristina valori predefiniti	
	Sorgente	Computer1
	Risoluzione	Automatico
	Formato	Automatico
	Regolazione segnale analog...	
	Ripristina valori predefiniti	

- **Alta velocità** per regolare la luminosità non appena cambia la scena.

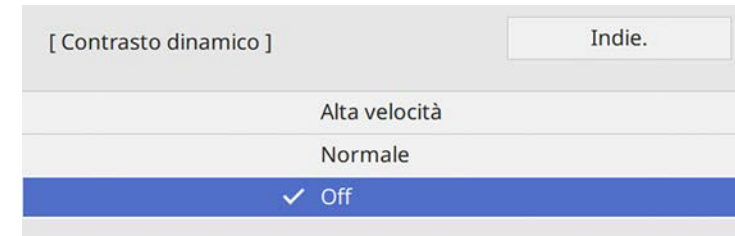

- 6** Premere [Menu] o [Esc] per uscire dai menu.

- 4** Selezionare **Contrasto dinamico** e premere [Enter].
- 5** Scegliere una delle seguenti opzioni e premere [Enter]:
  - **Normale** per una regolazione standard della luminosità.

È possibile regolare i vari aspetti della visualizzazione dei colori delle immagini proiettate.

» **Link correlati**

- "Regolazione di sfumatura, saturazione e luminosità" p.79
- "Regolazione della gamma" p.80

## Regolazione di sfumatura, saturazione e luminosità

È possibile regolare le impostazioni per Sfumatura, Saturazione, e Luminosità per i colori delle singole immagini.

- 1 Accendere il proiettore e passare alla sorgente di immagine che si desidera utilizzare.
- 2 Premere il tasto [Menu] sul pannello di controllo o sul telecomando.
- 3 Selezionare il menu **Immagine** e premere [Enter].

Oggetti utilizzati di freq...	Immagine	
Immagine	Modo colore	Presentazione
I/O segnale	Luminosità	50
Installazione	Contrasto	50
Schermo	Intensità colore	50
Funzionamento	Tinta	50
Gestione	Nitidezza	50
Rete	Bilanciamento bianco	
Multiproiezione	Contrasto dinamico	Off
Memoria	Miglior. immagine	
Impostazioni iniziali/tu...	Gamma scena adattiva	5
	Gamma	0
	RGBCMY	
	Ripristina valori predefiniti	
	Sorgente	Computer1
	Risoluzione	Automatico
	Formato	Automatico
	Regolazione segnale analog...	
	Ripristina valori predefiniti	

- 4 Selezionare **RGBCMY** e premere [Enter].
- 5 Selezionare il colore da regolare, e premere [Enter].

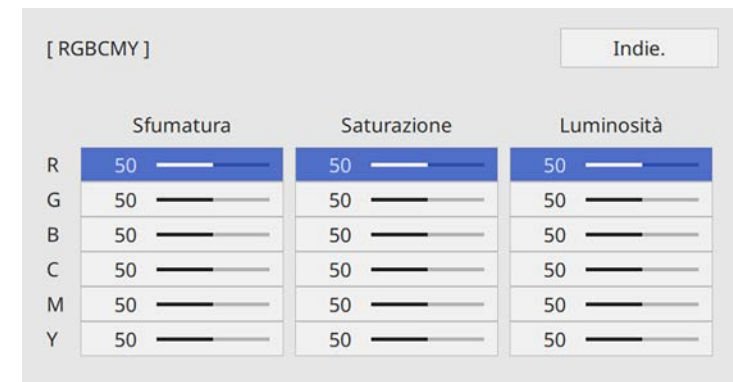

- 6 Eseguire quanto segue, se necessario, per ciascuna impostazione:
  - Per regolare la sfumatura generale del colore, bluastro - giallastro - rossastro, regolare l'impostazione **Sfumatura**.
  - Per regolare l'intensità generale del colore, regolare l'impostazione **Saturazione**.
  - Per regolare la luminosità generale del colore, regolare l'impostazione **Luminosità**.

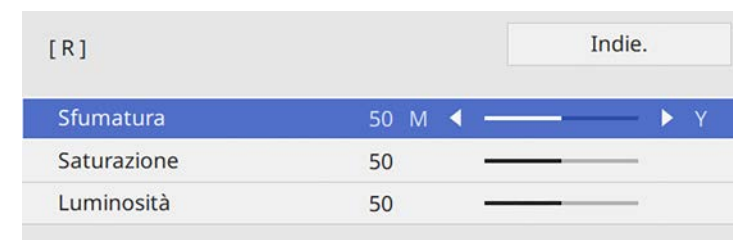

- 7 Premere [Menu] o [Esc] per uscire dai menu.

## Regolazione della gamma

È possibile correggere le differenze dei colori dell'immagine proiettata che si verificano tra sorgenti di immagine diverse regolando l'impostazione Gamma.



Per ottimizzare la tonalità colore in base alla scena e ottenere un'immagine più vivace, correggere l'immagine regolando l'impostazione **Gamma scena adattiva**.

- 1** Accendere il proiettore e passare alla sorgente di immagine che si desidera utilizzare.
- 2** Premere il tasto [Menu] sul pannello di controllo o sul telecomando.
- 3** Selezionare il menu **Immagine** e premere [Enter].

Oggetti utilizzati di freq...	Immagine	
Immagine	Modo colore	Presentazione
I/O segnale	Luminosità	50
Installazione	Contrasto	50
Schermo	Intensità colore	50
Funzionamento	Tinta	50
Gestione	Nitidezza	50
Rete	Bilanciamento bianco	
Multiproiezione	Contrasto dinamico	Off
Memoria	Miglior. immagine	
Impostazioni iniziali/tu...	Gamma scena adattiva	5
	Gamma	0
	RGBCMY	
	Riprinta valori predefiniti	
	Sorgente	Computer1
	Risoluzione	Automatico
	Formato	Automatico
	Regolazione segnale analog...	
	Riprinta valori predefiniti	

- 4** Selezionare **Gamma** e premere [Enter].

- 5** Selezionare e regolare il valore della correzione.

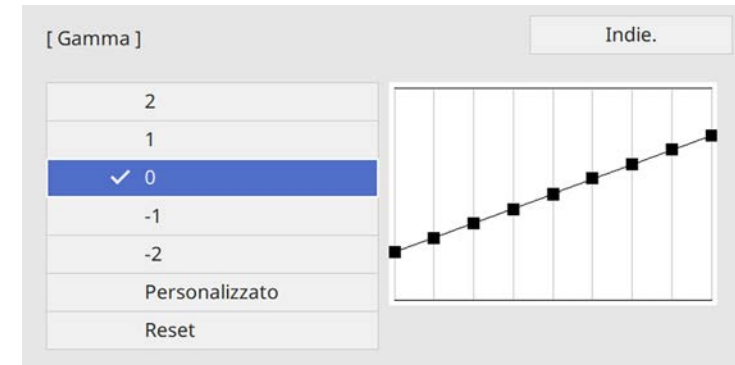

Quando si seleziona un valore minore, è possibile ridurre la luminosità globale dell'immagine per rendere l'immagine più nitida. Quando si seleziona un valore maggiore, le aree scure dell'immagine saranno più luminose, ma la saturazione di colore per le aree più chiare potrebbe diventare più leggera.







- Se si imposta l'impostazione **Modo colore** su **DICOM SIM** nel menu **Immagine** del proiettore, selezionare il valore di regolazione in base alle dimensioni di proiezione.
- Se le dimensioni di proiezione sono 120 pollici o inferiori, selezionare un valore minore.
- Se le dimensioni di proiezione sono 120 pollici o superiori, selezionare un valore maggiore.
- Le immagini medicali possono non essere riprodotte correttamente a seconda delle impostazioni o delle specifiche dello schermo.

**6** Se si desidera eseguire regolazioni più precise, selezionare **Personalizzato** e premere [Enter].

**7** Premere i tasti freccia sinistra o destra per selezionare la tonalità cromatica da regolare sul grafico di regolazione gamma. Successivamente premere il tasto freccia su o giù per regolare il valore e premere [Enter].

[ Gamma ]

L'area lampeggiante è il target della regolazione.

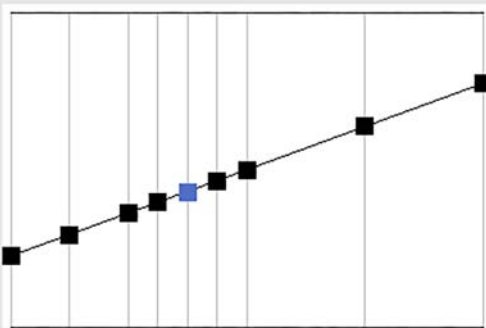

**8** Premere [Menu] o [Esc] per uscire dai menu.

È possibile regolare la risoluzione dell'immagine per riprodurre un'immagine chiara con una texture più accentuata e un effetto materico.

- 1** Accendere il proiettore e passare alla sorgente di immagine che si desidera utilizzare.
- 2** Premere il tasto [Menu] sul pannello di controllo o sul telecomando.
- 3** Selezionare il menu **Immagine** e premere [Enter].

Oggetti utilizzati di freq...	Immagine	
Immagine	Modo colore	Presentazione
I/O segnale	Luminosità	50
Installazione	Contrasto	50
Schermo	Intensità colore	50
Funzionamento	Tinta	50
Gestione	Nitidezza	50
Rete	Bilanciamento bianco	
Multiproiezione	Contrasto dinamico	Off
Memoria	Miglior. immagine	
Impostazioni iniziali/tu...	Gamma scena adattiva	5
	Gamma	0
	RGBCMY	
	Ripritina valori predefiniti	
	Sorgente	Computer1
	Risoluzione	Automatico
	Formato	Automatico
	Regolazione segnale analog...	
	Ripritina valori predefiniti	

- 4** Selezionare il menu **Miglior. immagine** e premere [Enter].

- 5** Selezionare **Mod. preimp. imm.** e premere [Enter].

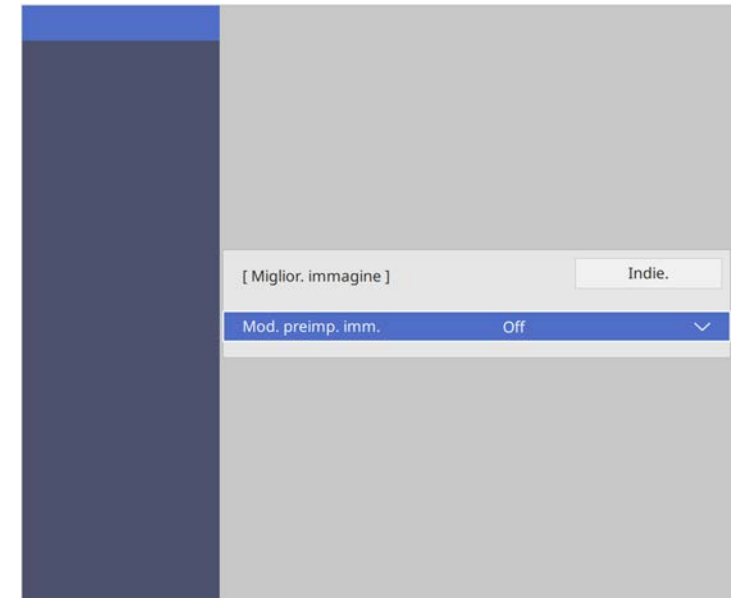

- 6** Selezionare l'opzione preimpostata e premere [Enter].

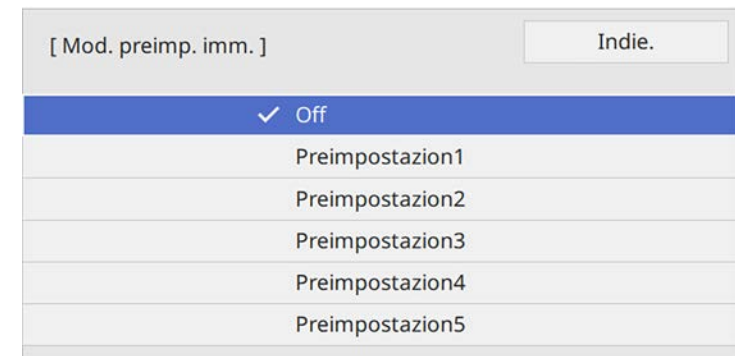

Le seguenti impostazioni salvate nell'opzione preimpostata vengono applicate all'immagine.

- **Riduzione rumore**
- **Riduz. rumore MPEG**
- **Deinterlacciamento**
- **Super-resolution**
- **Migliora dettagli**

**7** Regolare individualmente ciascuna impostazione nel menu **Immagine** del proiettore se necessario.

- Per ridurre lo sfarfallio delle immagini, regolare l'impostazione **Riduzione rumore**.
- Per ridurre il rumore o le distorsioni nei video MPEG, regolare l'impostazione **Riduz. rumore MPEG**.
- Per convertire i segnali da interlacciato a progressivo per alcuni tipi di immagine video, regolare l'impostazione **Deinterlacciamento**.
  - **Off**: per immagini video con movimento rapido.
  - **Video**: per la maggior parte dei video.
  - **Film/Auto**: per i film, la grafica computerizzata e l'animazione.



L'impostazione viene visualizzata solo quando il segnale corrente è un segnale interlacciato (480i/576i/1080i).

- Per ridurre la sfocatura visualizzata quando si proiettano immagini in bassa risoluzione, regolare l'impostazione **Super-resolution**.
- Per creare una texture più accentuata e un effetto materico dell'immagine, regolare l'impostazione **Migliora dettagli**.



Il valore delle impostazioni nell'opzione predefinita sarà sovrascritto.

**8** Premere [Menu] o [Esc] per uscire dai menu.

È possibile regolare la luminosità della sorgente luminosa del proiettore.

- 1** Accendere il proiettore e passare alla sorgente di immagine che si desidera utilizzare.
- 2** Premere il tasto [Menu] sul pannello di controllo o sul telecomando.
- 3** Selezionare il menu **Funzionamento** e premere [Enter].

Oggetti utilizzati di freq...	Funzionamento
Immagine	Ricerca aut. sorg. On
I/O segnale	Controllo luminosità sorgent...
Installazione	Direct Power On Off
Schermo	Accensione autom. Off
Funzionamento	Autospegnimento On ^
Gestione	Tempo autospegnim 10 min.
Rete	Timer A/V Mute On
Multiproiezione	Modo stand by Rete abilitata
Memoria	Porta LAN cablata
Impostazioni iniziali/tu...	Avvio rapido Off
	Alimentazione USB On Durante proiez.
	Indicatori On
	Bip On
	Disattiva A/V Mute
	Tasto direz. inversa Off
	Riproduz. contenuto Off v
	Ripristina impostazioni di fun...

- 4** Selezionare **Controllo luminosità sorgente luminosa** e premere [Enter].

- 5** Se si desidera mantenere la luminosità al livello specificato, selezionare l'impostazione **Mantieni luminosità** e selezionare **On**.

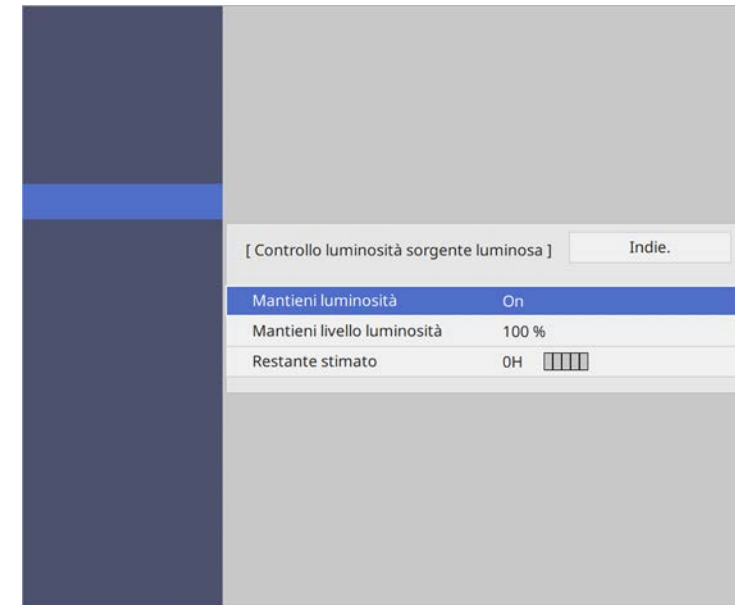

- 6** Se si attiva **Mantieni luminosità**, selezionare l'impostazione **Mantieni livello luminosità** e verificare l'informazione **Restante stimato**.
- 7** Se si disattiva **Mantieni luminosità**, selezionare l'impostazione **Modalità luminosità**:
  - **Normale** consente di impostare la luminosità al livello massimo. In tal modo, il tempo di funzionamento della sorgente luminosa sarà di circa 20.000 ore.
  - **Silenzio** consente di impostare la luminosità al 70% e riduce il rumore della ventola. In tal modo, il tempo di funzionamento della sorgente luminosa sarà di circa 20.000 ore.
  - **Esteso** consente di impostare la luminosità al 70% e aumenta la durata della sorgente luminosa. In tal modo, il tempo di funzionamento della sorgente luminosa sarà di circa 30.000 ore.

- **Personalizzato** consente di selezionare un livello di luminosità personalizzato tra il 70 e il 100%.

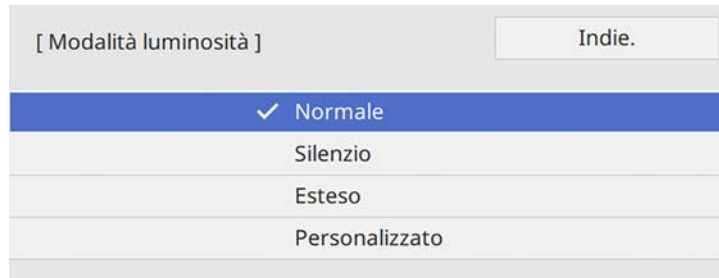

- 8** Se si configura l'impostazione **Modalità luminosità** su **Personalizzato**, selezionare **Livello luminosità** e utilizzare i tasti sinistra e destra per selezionare la luminosità.

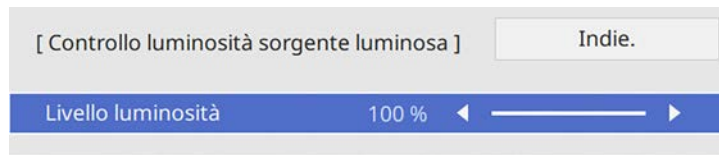





- 9** Premere [Menu] o [Esc] per uscire dai menu.

 Per ottenere i risultati migliori mantenendo una luminosità costante, impostare **Calibrazione del laser** su **Esegui periodic.** nel menu **Gestione** del proiettore.

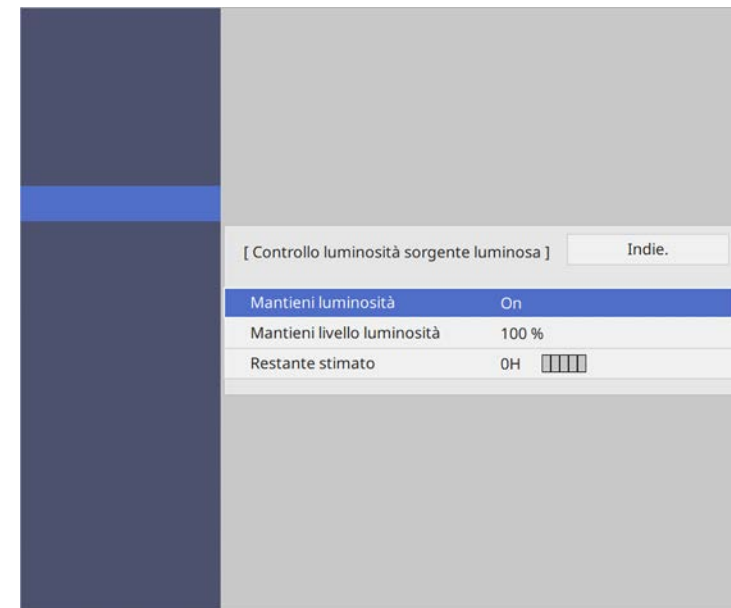
## Ore di uso della modalità costante

Se si attiva la **Mantieni luminosità**, il numero di ore in cui il proiettore è in grado di mantenere la luminosità costante è visualizzato come **Restante stimato**.



Livello schermo	ore restanti stimate
	almeno 10.000 ore
	Da 8.000 a 9.999 ore
	Da 6.000 a 7.999 ore

### » Link correlati

- "Ore di uso della modalità costante" [p.85](#)
- "Tempo di funzionamento della sorgente luminosa" [p.86](#)
- "Specifiche del proiettore" [p.264](#)

Livello schermo	ore restanti stimate
	Da 4.000 a 5.999 ore
	Da 2.000 a 3.999 ore
	Da 0 a 1.999 ore

Il numero di ore visualizzate come **Restante stimato** è solamente indicativo.

## Tempo di funzionamento della sorgente luminosa

Il tempo di funzionamento della sorgente luminosa varia a seconda dell'impostazione **Livello luminosità** e se **Mantieni luminosità** è attiva o meno.

- 
- Il tempo di funzionamento della sorgente luminosa varia a seconda delle condizioni ambientali e dell'uso.
  - Le ore elencate qui sono approssimative e non sono garantite.
  - Potrebbe essere necessario sostituire le parti interne prima del tempo di funzionamento stimato della sorgente luminosa.
  - Se si attiva la **Mantieni luminosità** e si superano le ore d'uso elencate, può non essere possibile selezionare un'impostazione elevata per **Mantieni livello luminosità**.

### Mantieni luminosità disattivata

Impostazione Livello luminosità	Tempo impiegato prima che la luminosità della sorgente luminosa si riduca della metà (approssimativo)
100%	20.000 ore
90%	21.000 ore
80%	24.000 ore
70%	30.000 ore

### Mantieni luminosità attivata

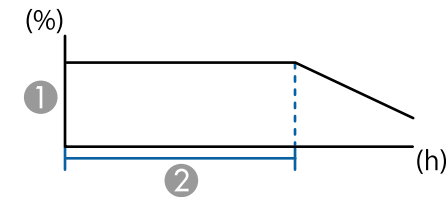

- 1 Mantieni livello di luminosità
- 2 Tempo nel quale il proiettore può mantenere la luminosità costante (approssimativo)

Impostazione Mantieni livello luminosità	Ore
85%	6.000 ore
80%	10.000 ore
75%	14.000 ore
70%	19.000 ore

I tasti del volume regolano il sistema di altoparlanti interno del proiettore.

È inoltre possibile controllare il volume degli altoparlanti esterni collegati al proiettore.

Il volume deve essere regolato separatamente per ciascuna sorgente in ingresso collegata.

- 1** Accendere il proiettore e avviare una presentazione.
- 2** Per abbassare o alzare il volume, premere i tasti [Volume] sul telecomando come mostrato.

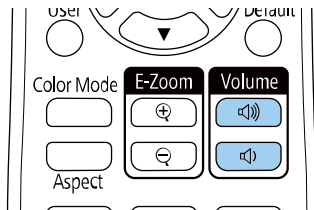

Viene visualizzato un misuratore del volume.

- 3** Per impostare il volume a un livello specifico per una sorgente in ingresso, selezionare **Volume** nel menu **I/O segnale** del proiettore.

## **⚠** Attenzione

Non avviare una presentazione con un'alta impostazione del volume. Rumori forti improvvisi possono provocare la perdita dell'udito.

Abbassare sempre il volume prima di spegnere il proiettore. In questo modo sarà possibile aumentare gradualmente il volume dopo l'accensione.

# Regolazione delle funzioni del proiettore

Seguire le istruzioni contenute in queste sezioni per usare le funzioni di regolazione del proiettore.

## ► Link correlati

- "Proiezione di più immagini simultaneamente" [p.89](#)
- "Proiezione di una presentazione PC Free" [p.92](#)
- "Proiezione nella modalità di riproduzione del contenuto" [p.98](#)
- "Spegnimento temporaneo dell'immagine e dell'audio" [p.105](#)
- "Arresto temporaneo dell'azione video" [p.106](#)
- "Zoom delle immagini (E-Zoom)" [p.107](#)
- "Ingrandimento/Riduzione delle immagini (E-Zoom)" [p.108](#)
- "Salvataggio di un Logo utente" [p.110](#)
- "Salvataggio delle impostazioni in memoria e uso delle impostazioni salvate" [p.112](#)
- "Uso delle funzioni di regolazione dell'immagine avanzata" [p.113](#)
- "Uso di più proiettori" [p.117](#)
- "Funzioni di sicurezza del proiettore" [p.129](#)



La funzione split screen può essere usata per proiettare simultaneamente due o quattro immagini da due sorgenti immagine diverse.

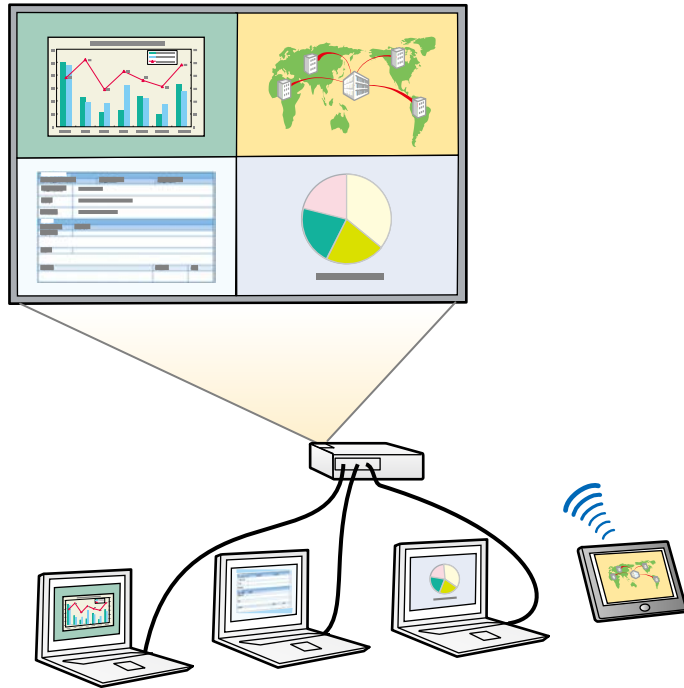

- Mentre viene usata la funzione split screen, le altre funzioni del proiettore potrebbero non essere disponibili e alcune impostazioni potrebbero essere applicate automaticamente a tutte le immagini.
- Non è possibile eseguire la proiezione in split screen quando **Riproduz. contenuto** è impostato su **On** nel menu **Funzionamento** del proiettore.
- Potrebbe non essere possibile eseguire la proiezione in split screen quando si utilizza la funzione **Scala** o la funzione **Unione bordi** nel menu **Multiproiezione**.

**1** Premere il tasto [Split] sul telecomando.

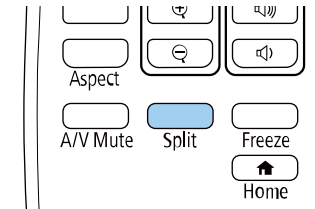

**2** Selezionare 2 schermi o 4 schermi.

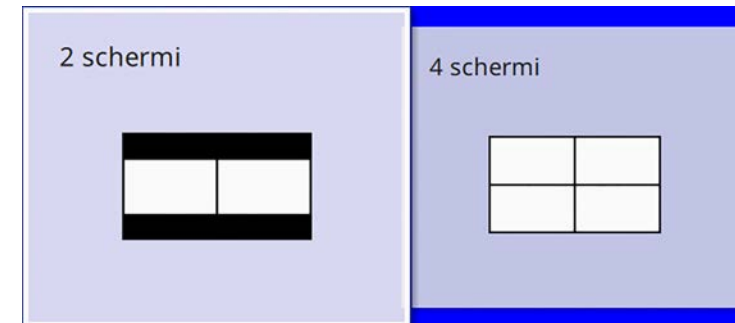

Quando si divide lo schermo a metà, la sorgente in ingresso correntemente selezionata si sposta sulla parte sinistra dello schermo.

Quando si divide lo schermo in quattro precedentemente, le sorgenti in ingresso della proiezione di split screen precedente sono selezionate e proiettate nella stessa posizione.

**3** Premere il tasto [Menu].

**4** Quando si divide lo schermo a metà, eseguire le seguenti operazioni se necessario:

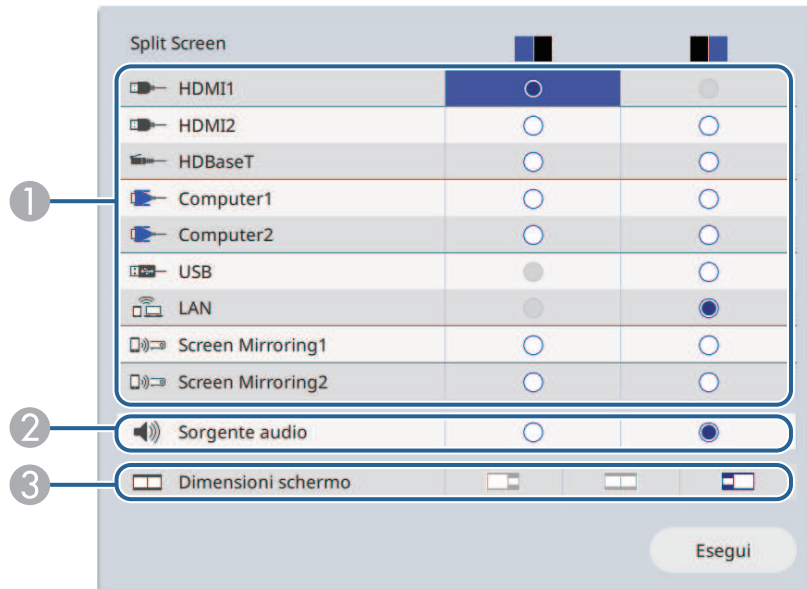

1 Seleziona la sorgente in ingresso.



Possono essere selezionate solo sorgenti in ingresso che possano essere combinate.

- 2 Selezionare lo schermo di cui si desidera sentire l'audio.
- 3 Selezionare le dimensioni dello schermo.

**5** Quando si divide lo schermo in quattro, eseguire le seguenti operazioni se necessario:

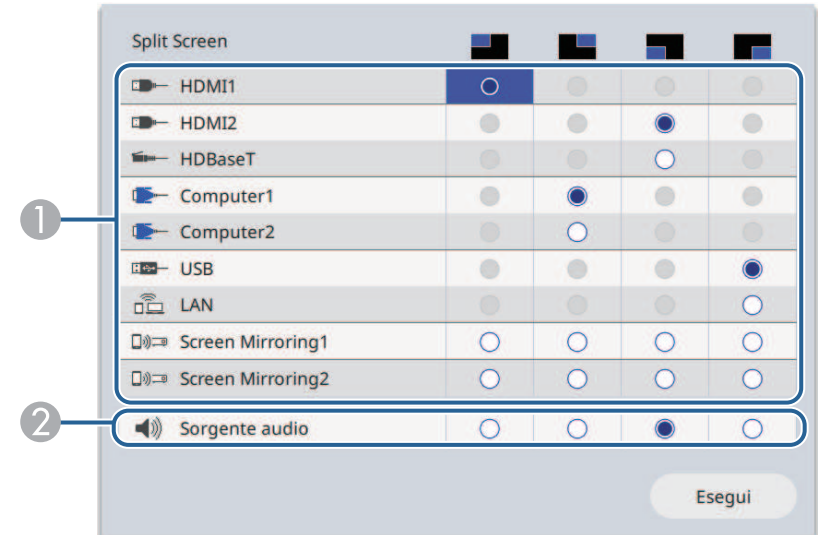

1 Seleziona la sorgente in ingresso.



Possono essere selezionate solo sorgenti in ingresso che possano essere combinate.

2 Selezionare lo schermo di cui si desidera sentire l'audio.

**6** Selezionare **Esegui** e premere [Enter].

**7** Per uscire dalla funzione split screen, premere [Split] o [Esc].

» **Link correlati**

- "Combinazioni di sorgente di ingresso non supportate per la proiezione Split Screen" [p.91](#)
- "Limitazioni della proiezione Split Screen" [p.91](#)

## Combinazioni di sorgente di ingresso non supportate per la proiezione Split Screen

Queste combinazioni di sorgente in ingresso non possono essere proiettate simultaneamente.

- HDMI2 e HDBaseT
- Computer1 e Computer2
- USB e LAN



Quando si divide lo schermo in quarti e si seleziona contemporaneamente la sorgente di ingresso USB e Screen Mirroring, è possibile selezionare solo una sorgente di Screen Mirroring.

## Limitazioni della proiezione Split Screen

### Limitazioni operative

Non è possibile eseguire le seguenti operazioni durante la proiezione split screen.

- Impostazione del menu proiettore
- E-Zoom
- Commutazione del modo formato (il modo formato viene impostato su **Automatico**)
- Operazioni tramite il tasto [User] sul telecomando, tranne che visualizzare le informazioni sulla rete sulla superficie proiettata.
- Applicazione dell'impostazione **Contrasto dinamico**
- Applicazione dell'impostazione **Scorr. immagine**
- La visualizzazione delle informazioni sulla rete sulla superficie proiettata tramite un metodo diverso dalla pressione del tasto [User].
- Visualizzazione della barra di informazioni di Screen Mirroring

### Limitazioni immagine

- Anche se si imposta **Nessun segnale a schermo** su **Logo** nel menu **Schermo** del proiettore, la schermata blu viene visualizzata quando non c'è nessun segnale immagine in ingresso.
- Quando si crea un'unica immagine unificata proiettata da più proiettori e si utilizza la funzione split screen, il secondo proiettore non rileva il segnale dell'immagine.

### » Link correlati

- "Ingrandimento/Riduzione delle immagini (E-Zoom)" [p.108](#)
- "Rapporto d'aspetto dell'immagine" [p.75](#)
- "Zoom delle immagini (E-Zoom)" [p.107](#)
- "Attivazione della regolazione automatica della luminosità" [p.78](#)
- "Regolazione del menu Impostazioni" [p.184](#)

La funzione PC Free del proiettore può essere usata ogni volta che si collega un dispositivo USB che contiene i file di presentazione compatibili. Consente di visualizzare in modo rapido e veloce una presentazione e di controllarla usando il telecomando del proiettore.

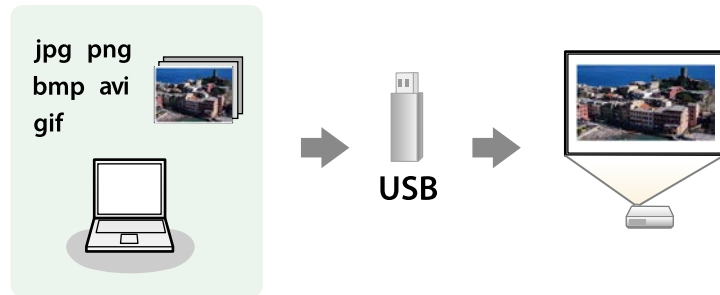

» **Link correlati**

- "Tipi di file PC Free supportati" [p.92](#)
- "Precauzioni relative alla proiezione PC Free" [p.93](#)
- "Avvio di una presentazione PC Free" [p.93](#)
- "Avvio di un film PC Free" [p.95](#)
- "Opzioni di visualizzazione di PC Free" [p.96](#)

## Tipi di file PC Free supportati

Questi tipi di file possono essere proiettati usando la funzione PC Free del proiettore.



- Per ottenere risultati migliori, mettere i file su un supporto formattato in FAT 16/32.
- In caso di problemi nel proiettare da supporti formattati per file system non Windows, provare a formattare il supporto per Windows.

Contenuti dei file	Tipo di file (estensione)	Dettagli
Immagine	.jpg	Accertarsi che il file non sia: <ul style="list-style-type: none"> <li>• Formato CMYK</li> <li>• Formati progressivi</li> <li>• Altamente compresso</li> <li>• Con risoluzione superiore a 8192 × 8192</li> </ul>
	.bmp	Accertarsi che il file non sia: <ul style="list-style-type: none"> <li>• Con risoluzione superiore a 1280 × 800</li> </ul>
	.gif	Accertarsi che il file non sia: <ul style="list-style-type: none"> <li>• Con risoluzione superiore a 1280 × 800</li> <li>• Animato</li> <li>• Interlacciato</li> </ul>
	.png	Accertarsi che il file non sia: <ul style="list-style-type: none"> <li>• Con risoluzione superiore a 1920 × 1200</li> <li>• Interlacciato</li> </ul>

Contenuti dei file	Tipo di file (estensione)	Dettagli
Filmato	.avi (Motion JPEG)	<ul style="list-style-type: none"> <li>• Versione: solo AVI 1.0</li> <li>• Risoluzione: 1280 × 720 al massimo</li> <li>• Dimensioni: al massimo 2 GB</li> <li>• Codec video: Motion JPEG</li> <li>• Frame Rate: fino a 30 fps</li> <li>• Codec audio: LPCM o IMA ADPCM</li> <li>• Frequenza di campionamento: 11,025 kHz, 16 kHz, 22,05 kHz, 24 kHz, 32 kHz, 44,1 kHz o 48 kHz</li> </ul>

Contenuti dei file	Tipo di file (estensione)	Dettagli
Filmato	.mp4/.mov (H.264, H265)	<ul style="list-style-type: none"> <li>• Risoluzione: 1920 × 1200 al massimo</li> <li>• Dimensioni: al massimo 2 GB</li> <li>• Codec video: H.264/MPEG-4 AVC o H.265/MPEG-H HEVC</li> <li>• Frame Rate: fino a 30 fps</li> <li>• Profilo:               <ul style="list-style-type: none"> <li>• H.264/MPEG-4 AVC: profilo base, profilo principale, profilo alto</li> <li>• H.265/MPEG-H HEVC: profilo principale</li> </ul> </li> <li>• Formato colore: YUV420</li> <li>• Struttura a specchio singolo</li> <li>• Codec audio: MPEG-2 AAC-LC, MPEG-4 AAC-LC, o LPCM</li> <li>• Canale audio: fino a 2 canali (canale 2)</li> <li>• Bit audio: 8 bit o 16 bit</li> <li>• Frequenza di campionamento audio:               <ul style="list-style-type: none"> <li>• MPEG-2 AAC-LC: 44,1 kHz, 48 kHz</li> <li>• MPEG-4 AAC-LC: 44,1 kHz, 48 kHz</li> <li>• LPCM: 11,025 kHz, 16 kHz, 22,05 kHz, 24 kHz, 32 kHz, 44,1 kHz o 48 kHz</li> </ul> </li> </ul>

- Quando si collega un dispositivo USB che include un trasformatore CA, collegare il trasformatore a una presa elettrica quando si usa tale dispositivo con il proiettore.
- Alcuni lettori di schede USB disponibili in commercio potrebbero non essere compatibili.
- Il proiettore è in grado di riconoscere fino a 5 schede inserite contemporaneamente nel lettore di schede collegato.
- Mentre si effettua la proiezione con PC Free è possibile usare le seguenti funzioni.
  - Blocco
  - A/V Mute
  - E-Zoom

» **Link correlati**

- "Ingrandimento/Riduzione delle immagini (E-Zoom)" [p.108](#)
- "Arresto temporaneo dell'azione video" [p.106](#)
- "Spegnimento temporaneo dell'immagine e dell'audio" [p.105](#)
- "Zoom delle immagini (E-Zoom)" [p.107](#)

## Avvio di una presentazione PC Free

Una volta collegato un dispositivo USB al proiettore, è possibile passare alla sorgente in ingresso USB e avviare la presentazione.



- È possibile modificare le opzioni di funzionamento PC Free o aggiungere effetti speciali evidenziando **Opzione** nello schermo in basso ed elaborando [Enter].

## Precauzioni relative alla proiezione PC Free

Fare attenzione alle seguenti precauzioni quando si usano le funzioni PC Free.

- Non è possibile utilizzare una chiavetta USB per le funzioni PC Free.
- Non scollegare il dispositivo di archiviazione USB mentre si sta effettuando l'accesso ad esso, altrimenti PC Free potrebbe non funzionare correttamente.
- Si potrebbe non essere in grado di usare le funzioni di sicurezza su alcuni dispositivi di archiviazione USB con funzioni PC Free.

- 1** Premere il tasto [USB] sul telecomando finché non viene visualizzata la schermata PC Free.



- Se viene visualizzata la schermata Seleziona unità premere i tasti freccia per selezionare l'unità e premere [Enter].
- Per visualizzare le immagini sull'altra unità USB, evidenziare **Seleziona unità** in alto sulla schermata dell'elenco dei file e premere [Enter].

- 2** Effettuare una delle seguenti operazioni per individuare i file:
- Se è necessario visualizzare i file all'interno di una sottocartella nel proprio dispositivo, premere i tasti freccia per evidenziare la cartella e premere [Enter].
  - Per tornare indietro di un livello cartelle sul dispositivo, evidenziare **Torna all'inizio** e premere [Enter].
  - Per visualizzare i file aggiuntivi in una cartella, evidenziare **Pagina seg** o **Pagina prec** e premere [Enter].

- 3** Effettuare una delle seguenti operazioni:

- Per visualizzare un'immagine singola, premere i tasti freccia per evidenziare l'immagine e premere [Enter]. (Premere [Esc] per tornare alla schermata con l'elenco dei file.)
- Per visualizzare una presentazione di tutte le immagini presenti in una cartella, premere i tasti freccia per evidenziare l'opzione **Slideshow** sullo schermo in basso e premere [Enter].

- È possibile modificare l'intervallo di tempo per il cambio immagine evidenziando **Opzione** nello schermo in basso e premendo [Enter].
- Se ci sono nomi file più lunghi dell'area di visualizzazione o includono simboli non supportati, possono essere accorciati o cambiati solo nella schermata.

- 4** Durante la proiezione, usare i seguenti comandi per controllare lo schermo:

- Per ruotare un'immagine visualizzata, premere il tasto freccia su o giù.

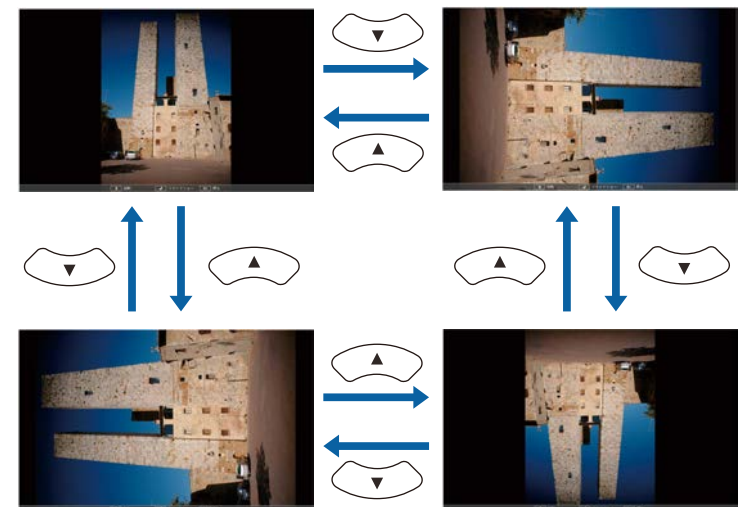

- Per passare all'immagine precedente o successiva, premere il tasto freccia a destra o sinistra.

**5** Per arrestare la visualizzazione, seguire le istruzioni a schermo o premere il tasto [Esc].

Si torna alla schermata con l'elenco file.

**6** Disattivare il dispositivo USB, se necessario, quindi scollegare il dispositivo dal proiettore.

## » Link correlati

- "Opzioni di visualizzazione di PC Free" [p.96](#)
- "Collegamento a un dispositivo USB" [p.33](#)

## Avvio di un film PC Free

Una volta collegato un dispositivo USB al proiettore, è possibile passare alla sorgente in ingresso USB e avviare il film.



- È possibile modificare le opzioni di funzionamento PC Free evidenziando **Opzione** nello schermo in basso e premendo [Enter].

**1** Premere il tasto [USB] sul telecomando finché non viene visualizzata la schermata PC Free.



- Se viene visualizzata la schermata Seleziona unità premere i tasti freccia per selezionare l'unità e premere [Enter].
- Per visualizzare le immagini sull'altra unità USB, evidenziare **Seleziona unità** in alto sulla schermata dell'elenco dei file e premere [Enter].

**2** Effettuare una delle seguenti operazioni per individuare i file:

- Se è necessario visualizzare i file all'interno di una sottocartella nel proprio dispositivo, premere i tasti freccia per evidenziare la cartella e premere [Enter].
- Per tornare indietro di un livello cartelle sul dispositivo, evidenziare **Torna all'inizio** e premere [Enter].
- Per visualizzare i file aggiuntivi in una cartella, evidenziare **Pagina seg** o **Pagina prec** e premere [Enter].

**3** Per riprodurre un film, premere i tasti freccia per selezionare il file e premere [Enter].



- Se ci sono nomi file più lunghi dell'area di visualizzazione o includono simboli non supportati, possono essere accorciati o cambiati solo nella schermata.
- Se si desidera riprodurre tutti i film di una cartella in sequenza, selezionare l'opzione **Slideshow** in basso sullo schermo.

**4** Per arrestare la riproduzione del film, premere [Esc] evidenziare **Esci**, quindi premere [Enter].

Si torna alla schermata con l'elenco file.

**5** Disattivare il dispositivo USB, se necessario, quindi scollegare il dispositivo dal proiettore.

» **Link correlati**

- "Opzioni di visualizzazione di PC Free" [p.96](#)
- "Collegamento a un dispositivo USB" [p.33](#)

## Opzioni di visualizzazione di PC Free

Quando si utilizza PC Free, è possibile selezionare queste opzioni di visualizzazione. Per accedere a questa schermata, selezionare **Opzione** in basso sulla schermata con l'elenco dei file PC Free e premere [Enter].



Impostazioni	Opzioni	Descrizione
Ordine visualizzazione	Ordina per nome	Ordina i file visualizzati per nome
	Ordina per data	Ordina i file visualizzati per data
Ordinamento	Crescente	Ordina i file dal primo all'ultimo
	Decrescente	Ordina i file all'ultimo al primo
Riesegui	On	Visualizza una presentazione in modo continuativo
	Off	Visualizza una presentazione una sola volta



Impostazioni	Opzioni	Descrizione
Tempo cambio schermo	No	Non visualizza automaticamente il file successivo
	Da 1 Secondo a 60 Secondi	Visualizza i file per il periodo selezionato e passa al file successivo automaticamente; le immagini ad alta risoluzione potrebbero impiegare un tempo leggermente più lungo
Effetto	No	Nessun effetto
	Comparsa	Transizioni tra le immagini usando un effetto a comparsa
	Dissolvenza	Transizioni tra le immagini usando un effetto di dissolvenza
	Casuale	Transizioni tra le immagini usando una varietà casuale di effetti

La funzionalità Riproduz. contenuto consente di proiettare i contenuti di segnaletica digitale. È possibile proiettare facilmente elenchi riproduzione che contengono immagini e filmati salvati su un dispositivo di archiviazione esterno. È inoltre possibile aggiungere colore e effetti forma all'immagine proiettata.



Contenuti dei file	Tipo di file (estensione)	Dettagli
Immagine	.jpg	Accertarsi che il file non sia: <ul style="list-style-type: none"> <li>• Formati progressivi</li> <li>• Altamente compresso</li> <li>• Con risoluzione superiore a 8192 × 8192</li> </ul>
	.bmp	Accertarsi che il file non sia: <ul style="list-style-type: none"> <li>• Con risoluzione superiore a 1280 × 800</li> </ul>
	.gif	Accertarsi che il file non sia: <ul style="list-style-type: none"> <li>• Con risoluzione superiore a 1280 × 800</li> <li>• Animato</li> <li>• Interlacciato</li> </ul>
	.png	Accertarsi che il file non sia: <ul style="list-style-type: none"> <li>• Con risoluzione superiore a 1280 × 800</li> <li>• Interlacciato</li> </ul>

## » Link correlati

- "Tipi di file della modalità riproduzione dei contenuti supportati" [p.98](#)
- "Passaggio alla modalità di riproduzione del contenuto" [p.99](#)
- "Proiezione degli elenchi riproduzione" [p.100](#)
- "Aggiunta di effetti all'immagine proiettata" [p.102](#)
- "Limiti della modalità di riproduzione del contenuto" [p.104](#)

## Tipi di file della modalità riproduzione dei contenuti supportati

Questi tipi di file possono essere proiettati usando la funzione Riproduz. contenuto del proiettore.

Contenuti dei file	Tipo di file (estensione)	Dettagli
Filmato	.avi (Motion JPEG)	<ul style="list-style-type: none"> <li>• Versione: solo AVI 1.0</li> <li>• Risoluzione: 1280 x 800 o inferiore</li> <li>• Dimensioni: al massimo 2 GB</li> <li>• Codec video: Motion JPEG</li> <li>• Codec audio: LPCM o IMA ADPCM</li> <li>• Frequenza di campionamento: 11,025 kHz, 22,05 kHz, 44,1 kHz, 16 kHz, 24 kHz, 32 kHz o 48 kHz</li> </ul>
	.mp4/.mov (H.264, H.265)	<ul style="list-style-type: none"> <li>• Risoluzione: 1920 × 1200 al massimo</li> <li>• Dimensioni: al massimo 2 GB</li> <li>• Codec video: H.264/MPEG-4 AVC o H.265/MPEG-H HEVC</li> <li>• Profilo:                             <ul style="list-style-type: none"> <li>• H.264/MPEG-4 AVC: profilo base, profilo principale, profilo alto</li> <li>• H.265/MPEG-H HEVC: profilo principale</li> </ul> </li> <li>• Formato colore: YUV420</li> <li>• Codec audio: MPEG-4 AAC-LC o LPCM</li> <li>• Frequenza di campionamento audio:                             <ul style="list-style-type: none"> <li>• MPEG-2 AAC-LC: 44,1 kHz, 48 kHz</li> <li>• MPEG-4 AAC-LC: 44,1 kHz, 48 kHz</li> <li>• LPCM: 11,025 kHz, 16 kHz, 22,05 kHz, 24 kHz, 32 kHz, 44,1 kHz o 48 kHz</li> </ul> </li> </ul>

- 2** Premere il tasto [Menu], selezionare il menu **Funzionamento**, quindi premere [Enter].

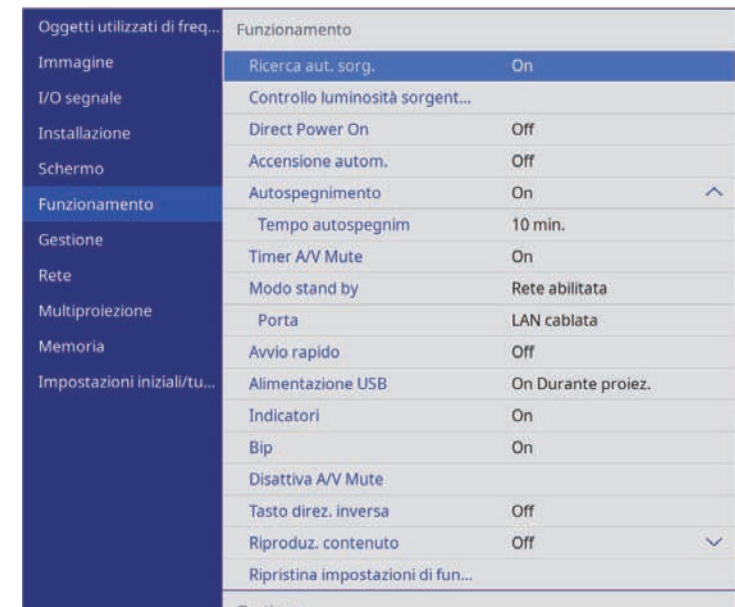

- 3** Selezionare l'impostazione **Riproduz. contenuto** e impostarla su **On**. Sarà visualizzata una richiesta di conferma.

- 4** Spegner il proiettore, quindi riaccenderlo per attivare la modalità Riproduz. contenuto.

## Passaggio alla modalità di riproduzione del contenuto

Prima di proiettare gli elenchi riproduzione, occorre passare alla modalità Riproduz. contenuto.

- 1** Accendere il proiettore.

## Proiezione degli elenchi riproduzione

È possibile proiettare gli elenchi riproduzione che contengano immagini e filmati nella modalità Riproduz. contenuto.



**1** Creare elenchi riproduzione ed esportarli su un'unità flash USB tramite uno dei seguenti metodi:

- Il software Epson Projector Content Manager consente di creare elenchi riproduzione e di salvarli su un dispositivo di archiviazione esterno. È inoltre possibile aggiungere colore e effetti forma all'immagine proiettata e programmare elenchi riproduzione.

È possibile scaricare e installare Epson Projector Content Manager dal seguente sito Web.

[epson.sn](http://epson.sn)

Per le istruzioni, vedere la *Guida operativa di Epson Projector Content Manager*.

- Epson Web Control consente di creare elenchi riproduzione tramite un browser web e salvarli su un dispositivo di archiviazione esterno connesso a un proiettore tramite rete. È inoltre possibile aggiungere colore e effetti forma all'immagine proiettata.
- L'app Epson Creative Projection app consente di creare contenuti su dispositivi iOS. Inoltre è possibile trasferire contenuti via wireless al proiettore.

È possibile scaricare Epson Creative Projection dall'App Store. Le tariffe previste per la comunicazione con l'App Store sono a carico del cliente.

**2** In modalità Riproduz. contenuto, collegare l'unità flash USB nella porta USB-A del proiettore.

**3** Premere il tasto [USB] sul telecomando.

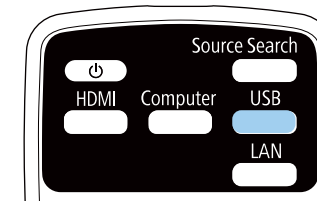

Viene proiettato l'elenco riproduzione riprodotto per ultimo. Se è stato assegnato un orario, l'elenco riproduzione sarà riprodotto secondo il programma nell'orario.



- È inoltre possibile tenere premuto il tasto [Num] e i tasti numerici per proiettare l'elenco riproduzione preferito. È possibile impostare un tasto di scelta rapida per il telecomando tramite il software utilizzato per creare elenchi riproduzione.
- Per selezionare l'elenco riproduzione target dall'elenco, selezionare **Visualizzatore USB** nel menu **Funzionamento** del proiettore e utilizzare i tasti freccia.

### » Link correlati

- "Creazione di elenchi riproduzione tramite Epson Web Control" [p.100](#)
- "Ottenere l'ultima versione dei documenti" [p.10](#)

## Creazione di elenchi riproduzione tramite Epson Web Control

In modalità Riproduz. contenuto, è possibile creare elenchi riproduzione tramite un browser web e salvarli su un dispositivo di archiviazione USB connesso a un proiettore tramite rete.

## Attenzione

Non rimuovere l'unità flash USB dal proiettore o scollegare il cavo di alimentazione del proiettore mentre si creano elenchi riproduzione. I dati salvati sull'unità flash USB possono essere danneggiati.

- 1 Accertarsi che il proiettore sia in modalità Riproduz. contenuto.
- 2 Accertarsi che il computer o il dispositivo sia connesso alla stessa rete del proiettore.
- 3 Assicursi di aver collegato un'unità flash USB alla porta USB-A del proiettore.
- 4 Avviare il browser web sul computer o sul dispositivo.
- 5 Accedere alla schermata Epson Web Control inserendo l'indirizzo IP del proiettore nella barra degli indirizzi del browser. Quando si inserisce un indirizzo IPv6, collocarlo tra [ e ].
- 6 Selezionare **Dispositivo di memoria USB**.

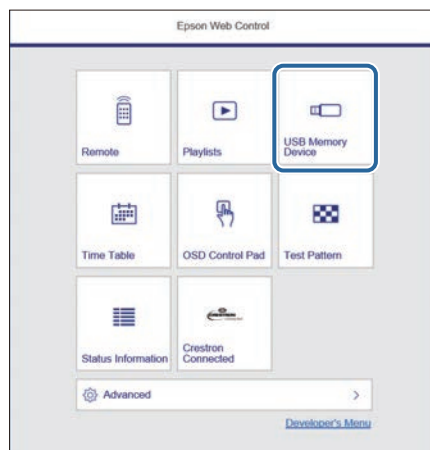

- 7 Selezionare **Carica nuovi dati**.

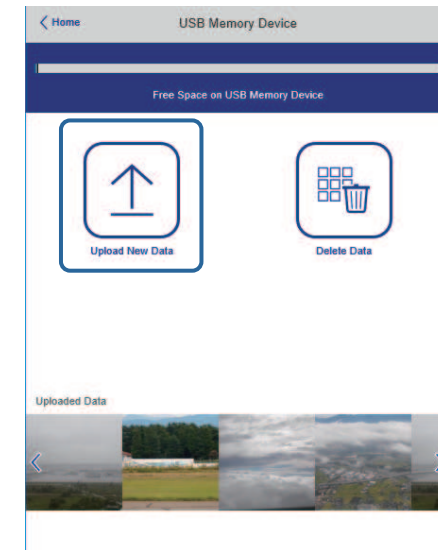

- 8 Selezionare le immagini o i video da aggiungere all'elenco riproduzione.



È possibile caricare file .avi, .jpeg (.jpg), .png, .bmp, o .gif.  
Per aggiungere file .mp4 o .mov all'elenco riproduzione, utilizzare il software Epson Projector Content Manager o l'app Epson Creative Projection.

I file selezionati sono copiati nell'unità flash USB collegata.

- 9 Effettuare una delle seguenti operazioni:

- Per aggiungerli all'elenco riproduzione esistente, selezionare **Aggiungi a playlist** e selezionare l'elenco riproduzione al quale aggiungerli.
- Per creare un nuovo elenco riproduzione aggiungerli, selezionare **Crea nuova playlist**.

## 10 Modificare l'elenco riproduzione.

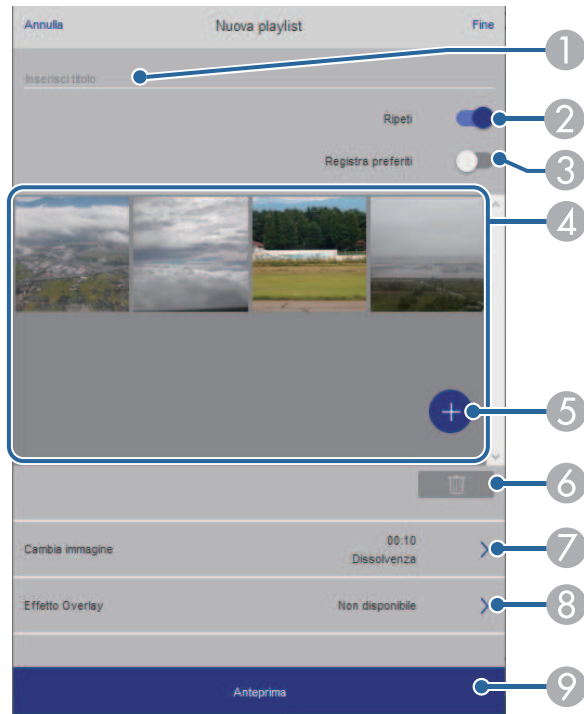

- 1 Modifica il nome dell'elenco riproduzione.
- 2 Consente di selezionare se abilitare la ripetizione o meno.
- 3 Registra l'elenco riproduzione sui preferiti.  
Quando si registra un elenco riproduzione come preferito, è possibile avviare rapidamente la riproduzione tramite la schermata **Remote** o il telecomando.
- 4 Visualizza le immagini o i video aggiunti all'elenco riproduzione. L'elenco riproduzione riproduce le immagini o i video in ordine.
- 5 Aggiunge immagini o video all'elenco riproduzione.
- 6 Elimina immagini o video dall'elenco riproduzione.

- 7 Apre la schermata **Cambia immagine**.  
È possibile specificare l'intervallo di tempo dopo il quale si passa al file immagine successivo. Inoltre è possibile selezionare un effetto di transizione.
- 8 Apre la schermata **Effetti**.  
È possibile aggiungere filtri colore e effetto forma predefiniti a un elenco riproduzione. Inoltre è possibile creare un effetto di transizione personalizzato.
- 9 Visualizza in anteprima l'elenco riproduzione.

## 11 Una volta terminata la modifica dell'elenco riproduzione, selezionare **Fine**.



- È possibile riprodurre l'elenco riproduzione dalla schermata **Remote** o **Elenco riproduzione**.
- Quando si desidera specificare l'avvio e la fine dell'elenco riproduzione, programmarlo tramite il software Epson Projector Content Manager.

### » Link correlati

- "Opzioni di controllo del web" [p.164](#)

## Aggiunta di effetti all'immagine proiettata

È possibile aggiungere colore e effetti forma all'immagine proiettata in modalità Riproduz. contenuto.





- Per utilizzare le funzioni di effetto, accertarsi di eseguire regolarmente **Modalità aggiorn.**  
 ☛ **Gestione > Modalità aggiorn.**
- Questa funzione non è disponibile quando si utilizza la funzione **Unione bordi.**

**1** In modalità Riproduz. contenuto, premere il tasto [Menu], selezionare il menu **Funzionamento**, quindi premere [Enter].

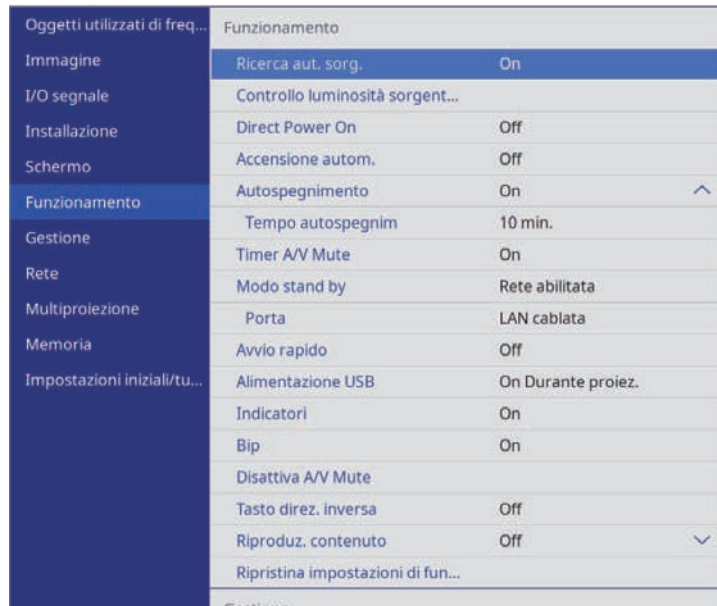

**2** Selezionare **Effetto Overlay**, quindi premere [Enter].

**3** Selezionare **On** come impostazione **Effetto Overlay** e premere [Enter].

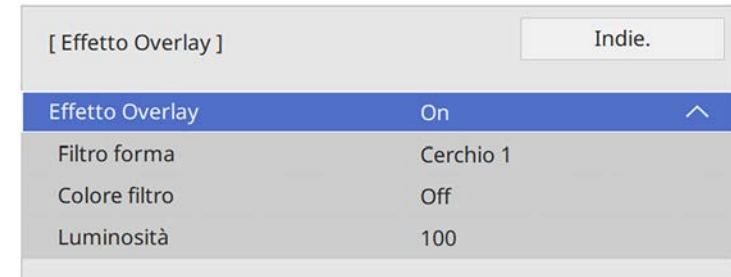

**4** Selezionare **Filtro forma** e premere [Enter].

**5** Regolare ciascuna delle seguenti opzioni se necessario:

- **Forma** per selezionare l'effetto forma desiderato tra cerchi, rettangoli o forme personalizzate.



È possibile aggiungere immagini come forme personalizzate tramite il software Epson Projector Content Manager. Per i dettagli, vedere la *Guida operativa di Epson Projector Content Manager*.

- **Effetto filtro** per scegliere se mascherare l'interno o l'esterno della forma selezionata.
- **Dimensioni** per impostare le dimensioni della forma.
- **Posizione** per impostare la posizione della forma.



Quando si utilizza una forma personalizzata, non è possibile modificare le impostazioni **Dimensioni** e **Posizione**.

**6** Selezionare **Colore filtro** e premere [Enter].

**7** Regolare ciascuna delle seguenti opzioni se necessario:

- **Colore filtro** per selezionare il colore.

- **Personalizzato** per impostare un colore personalizzato regolando **Rosso, Verde e Blu** singolarmente.

- "Proiezione di una presentazione PC Free" [p.92](#)

**8** Selezionare **Luminosità** per impostare il livello di luminosità.

**9** Una volta terminato, premere [Menu] per uscire dai menu.

---

## Limiti della modalità di riproduzione del contenuto

### Limitazioni operative

Non è possibile eseguire le seguenti operazioni nella modalità Riproduz. contenuto.

- Modificando l'impostazione **Temp. colore** nel menu **Immagine** (quando si seleziona **Bianco caldo** o **Bianco freddo** come **Colore filtro**)
- Split Screen
- Percorso salvat. Log
- Nascondi bordi
- Modifica dell'impostazione **Tipo di schermo** nel menu **Installazione**
- Modifica dell'impostazione **Nessun segnale a schermo** nel menu **Schermo**
- Rilevamento automatico del segnale in ingresso
- Modifica di **Password Remote** nel menu **Impostazioni di rete**
- PC Free
- Telecamera documenti USB
- Funzione di trasmissione dello schermo tramite software Epson iProjection
- Modifica dell'impostazione **Visualizza Guida alla connes.** nel menu **Impostazioni di rete**

### » Link correlati

- "Impostazioni della qualità dell'immagine - Menu Immagine" [p.187](#)
- "Menu Rete - Menu Impostazioni di rete" [p.206](#)
- "Proiezione di più immagini simultaneamente" [p.89](#)
- "Impostazione del tipo di schermo" [p.53](#)



È possibile spegnere temporaneamente l'immagine proiettata e l'audio.

Ciò è efficace quando si desidera ridirezionare l'attenzione del pubblico durante una presentazione.

Qualsiasi azione audio o video prosegue tuttavia, quindi non è possibile riprendere la proiezione dal punto in cui si è interrotta.

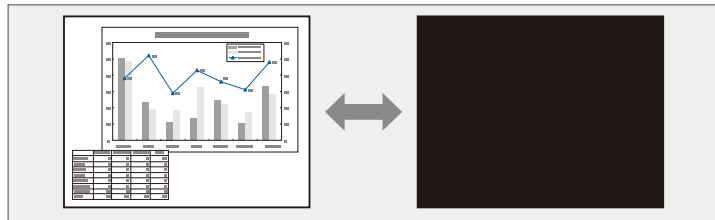

**1** Premere il tasto [A/V Mute] sul pannello di controllo o sul telecomando.

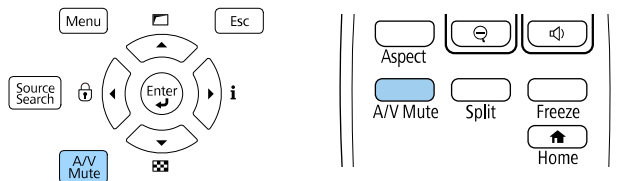

La sorgente luminosa si spegne e l'immagine proiettata e l'audio si interrompono.

**2** Per riattivare l'immagine e l'audio, premere nuovamente [A/V Mute].



- L'alimentazione del proiettore si disattiva automaticamente 30 minuti dopo aver attivato A/V Mute. È possibile disabilitare questa funzionalità.  
☛ **Funzionamento > Timer A/V Mute**
- Se si seleziona **A/V Mute** come impostazione **Disattiva A/V Mute** nel menu **Funzionamento**, è ancora possibile controllare il proiettore mentre A/V Mute è abilitato.

L'azione di un video o la presentazione di un computer può essere temporaneamente arrestata mantenendo l'immagine corrente sullo schermo. Qualsiasi azione audio o video prosegue tuttavia, quindi non è possibile riprendere la proiezione dal punto in cui si è interrotta.

- 1** Premere il tasto [Freeze] sul telecomando per arrestare l'azione video.

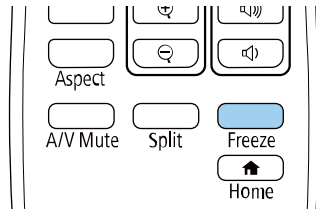

- 2** Per riavviare l'azione video in corso, premere nuovamente [Freeze].

È possibile attirare l'attenzione sulle parti di una presentazione facendo lo zoom su una parte dell'immagine e ingrandendola sullo schermo (EB-L735U/EB-L730U/EB-L635SU/EB-L630SU/EB-L630U/EB-L530U).

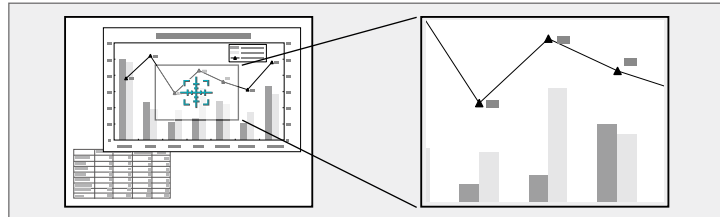

Questa funzionalità non è disponibile se viene abilitata l'impostazione **Scala** nel menu **Immagine** del proiettore.

**1** Premere il tasto [E-Zoom] + sul telecomando.

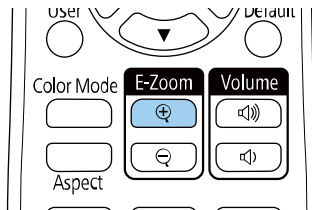

Sarà visualizzato un mirino sullo schermo ad indicare il centro dell'area dello zoom.

**2** Usare i seguenti tasti sul telecomando per regolare l'immagine ingrandita:

- Usare i tasti freccia per posizionare il mirino sull'area immagine su cui si desidera effettuare lo zoom. Per spostare il mirino in diagonale, premere qualsiasi coppia di tasti freccia adiacenti contemporaneamente.

- Premere il tasto [E-Zoom] + più volte per effettuare lo zoom sull'area immagine. Tenere premuto il tasto [E-Zoom] + per ingrandire più velocemente.
- Per effettuare una panoramica sull'area immagine ingrandita, usare i tasti freccia.
- Per rimpicciolire l'immagine, premere il tasto [E-Zoom] -.
- Per tornare alla dimensione originale dell'immagine, premere [Esc].

L'immagine ingrandita viene proiettata e il rapporto di ingrandimento viene anch'esso visualizzato sullo schermo.

È possibile ingrandire l'area selezionata da una a quattro volte con 25 valori di incremento.

Quando si proiettano immagini da una telecamera documenti Epson tramite un collegamento USB, è possibile ingrandire l'area selezionata da una a otto volte le sue dimensioni in 57 valori di incremento.

È possibile ingrandire o ridurre l'immagine proiettata tramite il tasto [E-Zoom] sul telecomando (EB-L720U/EB-L520U).

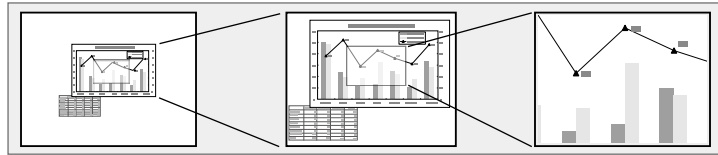

Questa funzionalità non è disponibile se viene abilitata l'impostazione **Scala** nel menu **Immagine** del proiettore.

## » Link correlati

- "Zoom nelle immagini" [p.108](#)
- "Riduzione delle immagini" [p.108](#)

**2** Usare i seguenti tasti sul telecomando per regolare l'immagine ingrandita:

- Premere il tasto [E-Zoom] + più volte per effettuare lo zoom nell'immagine.
- Per effettuare una panoramica sull'immagine ingrandita, usare i tasti freccia.
- Per rimpicciolire l'immagine, premere il tasto [E-Zoom] -.
- Per tornare alla dimensione originale dell'immagine, premere [Default].



- È inoltre possibile utilizzare i pulsanti [E-Zoom] + e - della telecamera documenti da cui si proietta l'immagine.
- È anche possibile impostare l'E-Zoom nel menu **Installazione** del proiettore.

## Zoom nelle immagini

**1** Premere il tasto [E-Zoom] + sul telecomando.

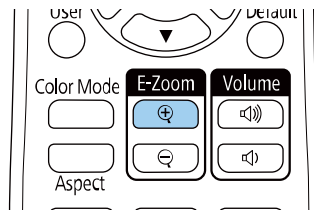

L'immagine proiettata viene ingrandita a partire dal centro. È possibile ingrandire l'immagine da una a quattro volte con 25 valori di incremento.

## Riduzione delle immagini

**1** Premere il tasto [E-Zoom] - sul telecomando.

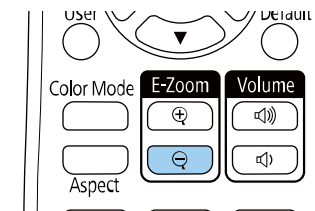

L'immagine proiettata verrà ridotta. È possibile ridurre l'immagine tra il 100% e il 50% con valori di incremento.

**2** Usare i seguenti tasti sul telecomando per regolare l'immagine ridotta:

- Premere il tasto [E-Zoom] - più volte per effettuare la riduzione dell'immagine.

- Per spostare l'immagine ridotta nell'area di proiezione, usare i tasti freccia.
- Per ingrandire l'immagine, premere il tasto [E-Zoom] +.
- Per tornare alla dimensione originale dell'immagine, premere [Default].



- È inoltre possibile utilizzare i pulsanti [E-Zoom] + e - della telecamera documenti da cui si proietta l'immagine.
- È anche possibile impostare l'**E-Zoom** nel menu **Installazione** del proiettore.

È possibile salvare un'immagine sul proiettore e visualizzarla ogni volta che il proiettore si accende. È inoltre possibile visualizzare l'immagine quando il proiettore non riceve un segnale in ingresso. Questa immagine è chiamata schermata logo utente.

Come logo utente è possibile selezionare una foto, un'immagine o un logo aziendale, utile per identificare il proprietario del proiettore per scoraggiare i furti. Inoltre è possibile impedire di cambiare il logo utente impostando una password di protezione.



- Se si attiva **Proiezione menu** per l'impostazione **Logo utente**, impostarla su **Off** prima di eseguire i passaggi per salvare il logo utente.
- Quando vengono copiate le impostazioni del menu da un proiettore a un altro usando la funzione di configurazione gruppo, viene copiato anche il logo utente. Non registrare le informazioni che non si desidera condividere tra più proiettori come un logo utente.
- Non è possibile salvare contenuti protetti da HDCP.
- Quando **Riproduz. contenuto** è impostato su **On**, è possibile visualizzare il logo dell'utente solo all'avvio del proiettore.

**1** Visualizzare l'immagine che si desidera proiettare come logo utente.

**2** Premere il tasto [Menu], selezionare il menu **Gestione**, e premere [Enter].

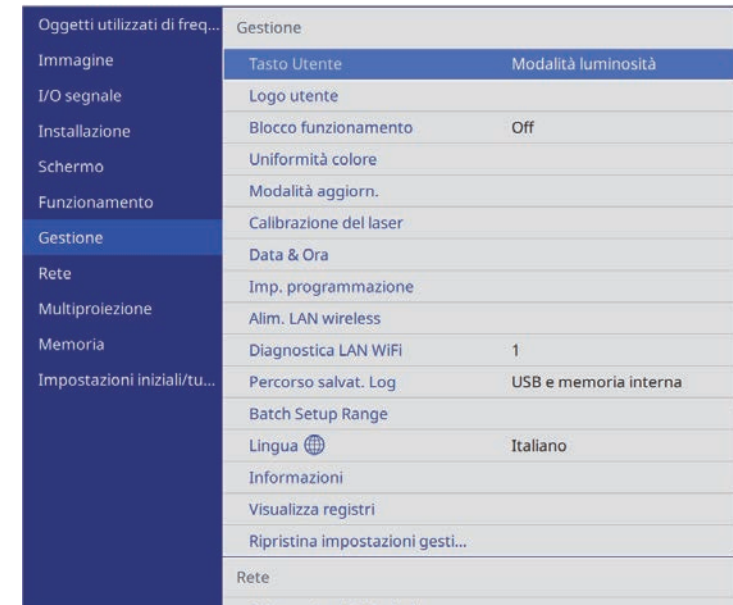

**3** Selezionare **Logo utente > Avvia impostazione** e premere [Enter].

Sarà visualizzato un messaggio in cui viene richiesto di usare l'immagine visualizzata come logo utente.



Regolazioni come **Correz. geometrica**, **E-Zoom**, **Formato**, **Scala**, o **Tipo di schermo** sono temporaneamente annullate quando si seleziona **Logo utente**.

**4** Selezionare **Sì** e premere [Enter].



In base al segnale immagine corrente, le dimensioni dello schermo possono cambiare per adattarsi al segnale immagine.

- 5** Verificare l'immagine visualizzata, quindi selezionare **Sì** per salvarla come logo utente.

Il logo utente viene sovrascritto e sarà visualizzato un messaggio di completamento.

- 6** Premere [Esc] per uscire dalla schermata del messaggio.

- 7** Selezionare il menu **Schermo** e premere [Enter].

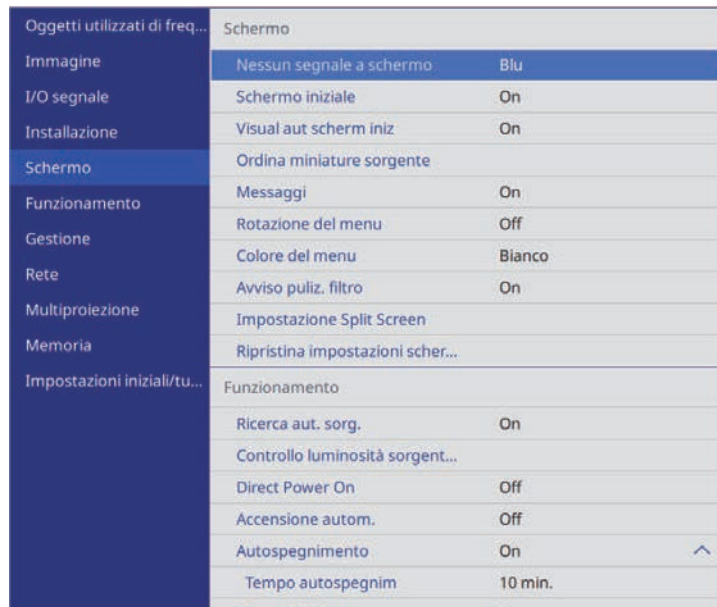

Oggetti utilizzati di freq...	Schermo
Immagine	Nessun segnale a schermo Blu
I/O segnale	Schermo iniziale On
Installazione	Visual aut scherm iniz On
Schermo	Ordlna miniature sorgente
Funzionamento	Messaggi On
Gestione	Rotazione del menu Off
Rete	Colore del menu Bianco
Multiproiezione	Avviso puliz. filtro On
Memoria	Impostazione Split Screen
Impostazioni iniziali/tu...	Ripristina impostazioni scher...
	Funzionamento
	Ricerca aut. sorg. On
	Controllo luminosità sorgent...
	Direct Power On Off
	Accensione autom. Off
	Autospegnimento On
	Tempo autospegnim 10 min.

- 8** Selezionare quando si desidera visualizzare la schermata Logo utente:

- Per visualizzarla quando non vi è segnale in ingresso, selezionare **Nessun segnale a schermo** e impostarlo su **Logo**.
- Per visualizzarla quando si accende il computer, selezionare **Schermo iniziale** e impostarlo su **On**.



Per evitare modifiche alle impostazioni **Logo utente**, attivare **Proiezione menu** per l'impostazione **Logo utente** e impostare la password.

#### » Link correlati

- "Scelta dei tipi di sicurezza della password" [p.130](#)

È possibile salvare le impostazioni personalizzate del salvataggio e selezionare le impostazioni salvate in qualsiasi momento per utilizzarle.

- 1** Accendere il proiettore e visualizzare un'immagine.
- 2** Premere il tasto [Menu], selezionare il menu **Memoria**, e premere [Enter].

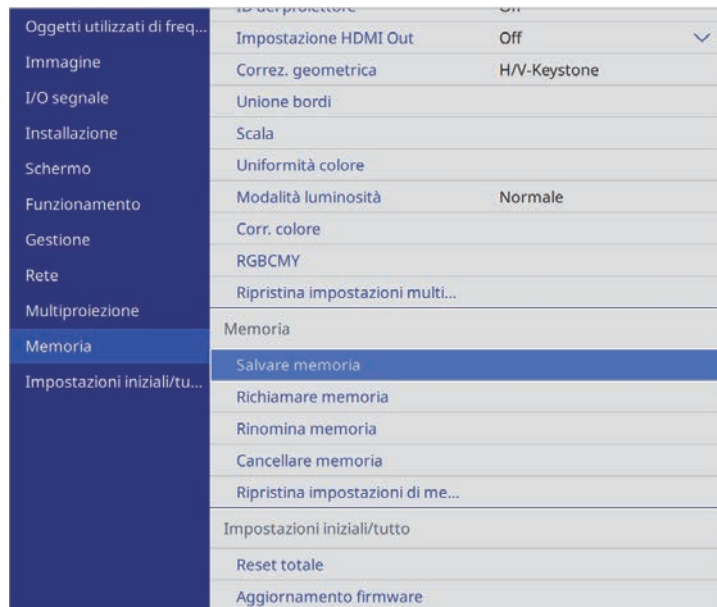

- 3** Selezionare una delle opzioni seguenti:
  - **Salvare memoria** consente di salvare le impostazioni correnti in memoria (sono disponibili 10 memorie con nomi diverse).



- È possibile salvare le impostazioni indicate di seguito:
  - Impostazioni del menu **Immagine** per ciascuna modalità colore
  - **Intervallo video** e **Overscan** nel menu **I/O segnale**
  - **Modalità luminosità** e **Livello luminosità** nel menu **Funzionamento**
  - **Corr. colore** nel menu **Multiproiezione**
- Un nome di memoria già in uso viene indicato con un contrassegno blu. Il salvataggio su una memoria salvata in precedenza sovrascrive le impostazioni con quelle correnti.

- **Richiamare memoria** consente di sovrascrivere le impostazioni correnti con le impostazioni salvate.
- **Rinomina memoria** consente di rinominare la memoria salvata.
- **Cancellare memoria** consente di eliminare le impostazioni della memoria selezionata.

- 4** Premere [Menu] o [Esc] per uscire dai menu.



- Il Modo colore salvato è visualizzato sulla destra del nome della memoria.
- Per eliminare tutte le memorie salvate, selezionare **Ripristina impostazioni di memoria**.

## » Link correlati

- "Impostazioni della qualità dell'immagine - Menu Immagine" [p.187](#)
- "Impostazioni segnale in ingresso - Menu I/O segnale" [p.190](#)
- "Impostazioni della funzione proiettore - Menu Funzionamento" [p.198](#)
- "Impostazioni di funzionamento di più proiettori - Menu Multiproiezione" [p.213](#)



Seguire le istruzioni contenute in queste sezioni per usare le regolazioni dell'immagine avanzata del proiettore.

## » Link correlati

- "Regolazione della tonalità del colore (uniformità del colore)" [p.113](#)
- "Esecuzione della calibrazione della sorgente luminosa" [p.115](#)

## Regolazione della tonalità del colore (uniformità del colore)

È possibile utilizzare la funzione Uniformità colore per regolare manualmente il bilanciamento del tono del colore nell'immagine proiettata.



Il tono colore potrebbe non essere uniforme anche dopo la regolazione dell'uniformità del colore.

- 1 Premere il tasto [Menu], selezionare il menu **Gestione**, e premere [Enter].

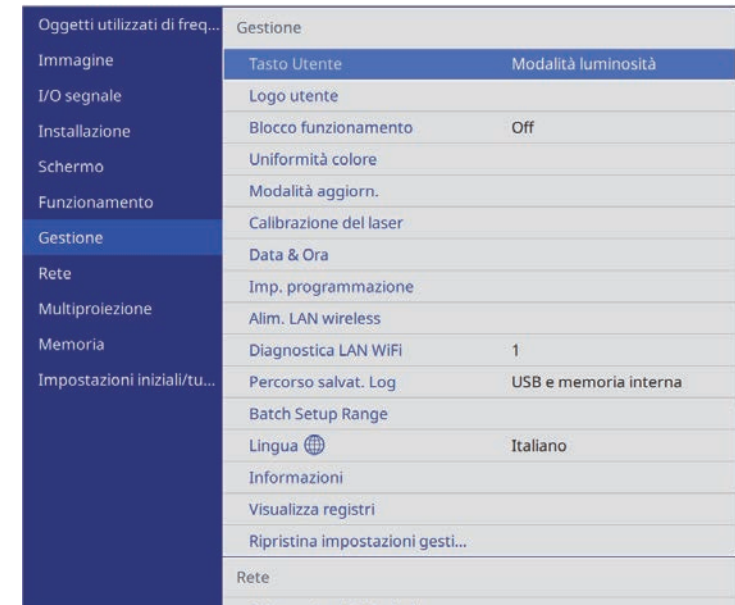

**2** Selezionare **Uniformità colore** e premere [Enter].

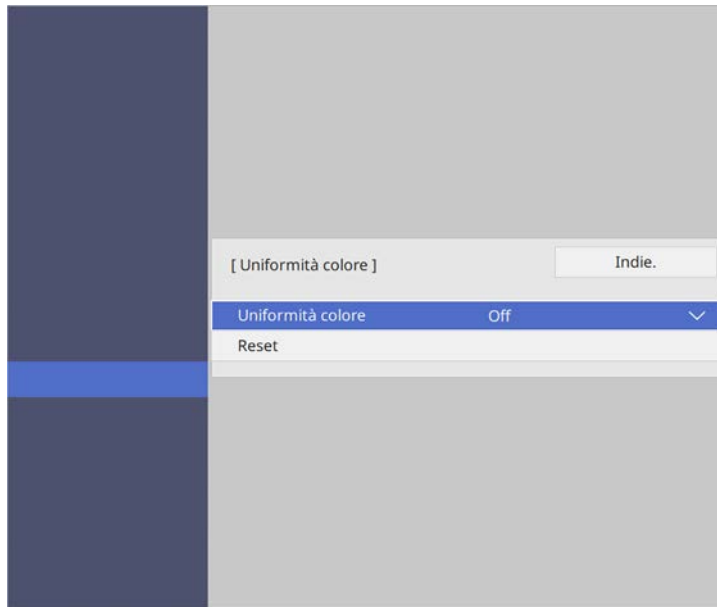

Esistono otto livelli di regolazione da bianco a grigio a nero. È possibile regolare ciascun livello singolarmente.

**7** Selezionare **Avvia regolazioni** e premere [Enter].

**8** Selezionare l'area dell'immagine che si desidera regolare e premere [Enter].



**3** Selezionare di nuovo **Uniformità colore** e premere [Enter].

**4** Selezionare **On** e premere [Enter]. Quindi premere [Esc].

**5** Selezionare **Livello regolazione** e premere [Enter].

**6** Selezionare il primo livello di regolazione che si desidera regolare e premere [Esc].



Regolare singolarmente ciascuna area, quindi selezionare **Tutto** e regolare tutto lo schermo.

**9** Selezionare **Rosso**, **Verde** o **Blu**, e regolare il tono di colore, se necessario.

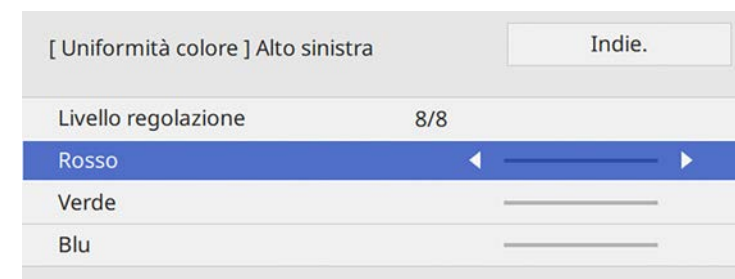



La schermata di regolazione cambia ad ogni pressione di [Enter].

- 10** Premere [Esc] per tornare alla schermata di selezione dell'area.
- 11** Ripetere le regolazioni del colore di ciascuna area.
- 12** Tornare al passaggio 5 e ripetere tutti i passaggi per regolare gli altri livelli.
- 13** Una volta terminato, premere [Menu] per uscire.

## Esecuzione della calibrazione della sorgente luminosa

La calibrazione della sorgente luminosa regola automaticamente la differenza tra il bilanciamento del bianco e il livello di luminosità per la sorgente luminosa. È necessario eseguire la calibrazione della sorgente luminosa ogni 100 ore di uso del proiettore. Inoltre è possibile programmare la calibrazione automatica o eseguire manualmente la calibrazione della sorgente luminosa tramite i menu.

La calibrazione della sorgente luminosa potrebbe non avviarsi nelle seguenti condizioni:

- Entro 20 minuti dall'accensione del proiettore.
- Quando si utilizza lo spegnimento diretto.
- Quando si utilizza in continuazione il proiettore per più di 24 ore.
- Quando viene abbassata automaticamente la luminosità del proiettore per via delle temperature elevate.

- 1** Premere il tasto [Menu], selezionare il menu **Gestione**, e premere [Enter].

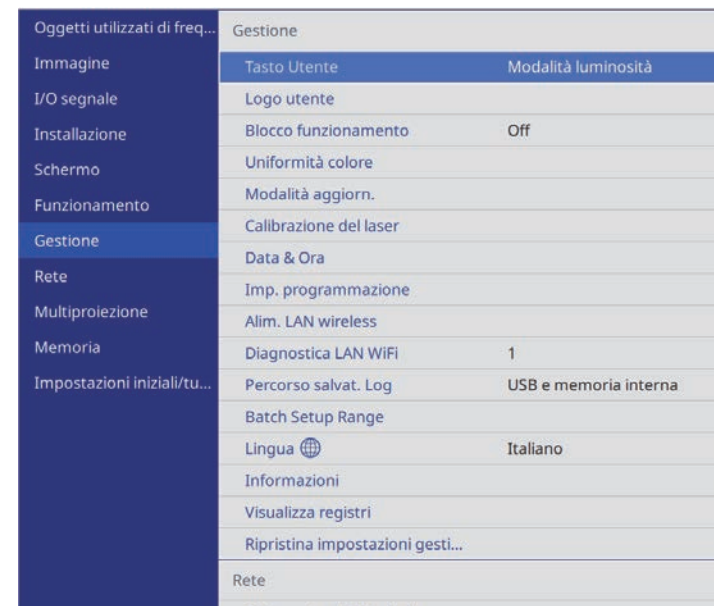

- 2** Selezionare **Calibrazione del laser** e premere [Enter].
- 3** Selezionare una delle operazioni seguenti:
  - Per eseguire la calibrazione della sorgente luminosa subito, selezionare **Esegui subito**.
  - Per eseguire automaticamente la calibrazione della sorgente luminosa ogni 100 ore d'uso del proiettore, selezionare **Esegui periodic**.
  - Per programmare la calibrazione automatica, selezionare **Imp. programmazione**.
  - Per controllare quando è stata eseguita l'ultima volta la calibrazione del proiettore, consultare **Ultima esecuzione**.



Se si utilizza continuamente il proiettore più di 24 ore o si utilizza regolarmente lo spegnimento diretto, selezionare **Imp. programmazione** per programmare la calibrazione periodica della sorgente luminosa.

**4** Una volta terminato, premere [Menu] per uscire dai menu.

» **Link correlati**

- "Impostazione dei programmi eventi del proiettore" [p.181](#)

È possibile combinare le immagini proiettate da due o più proiettori per creare un'area dell'immagine unificata.

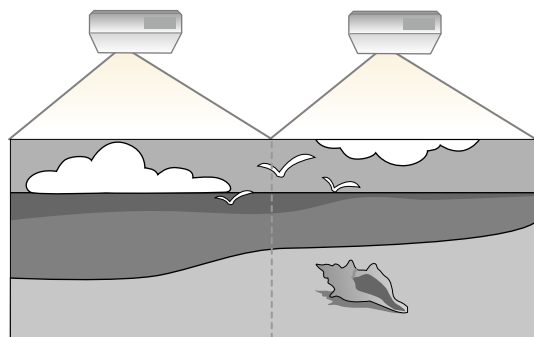

## » Link correlati

- "Panoramica delle regolazioni per più proiettori" [p.117](#)
- "Sistema di identificazione del proiettore per il controllo di più proiettori" [p.118](#)
- "Affiancamento di immagini in un'immagine" [p.120](#)
- "Unione dei bordi dell'immagine" [p.121](#)
- "Corrispondenza dei colori dell'immagine" [p.125](#)
- "Scalare un'immagine" [p.127](#)

## Panoramica delle regolazioni per più proiettori

I passaggi seguenti forniscono una panoramica della regolazione dell'immagine per più proiettori. È possibile correggere la luminosità e la tonalità del colore dell'immagine di ciascun proiettore e creare un'immagine senza soluzione di continuità da più proiettori.



- Si consiglia di regolare l'immagine almeno 20 minuti dopo aver iniziato la proiezione, poiché le immagini non sono stabili immediatamente dopo aver acceso il proiettore.
- In alcuni casi, non sarà possibile ottenere una corrispondenza esatta della luminosità e della tonalità del colore anche in seguito alla correzione.
- Se le differenze di luminosità e tonalità di colore diventano più evidenti nel corso del tempo, ripetere le regolazioni.
- Quando si installano i proiettori, accertarsi che l'aria calda proveniente dallo sfintatoio dell'aria di un proiettore non vada sulla presa dell'aria di un altro proiettore.

- 1** Imposta gli ID di tutti i telecomandi e i proiettori.
- 2** Regolare la posizione fisica di ciascun proiettore e angolo rispetto allo schermo.
- 3** Selezionare l'impostazione **Modo colore** su **Multiproiezione** nel menu **Immagine** del proiettore per ciascun proiettore.
- 4** Regolare la disposizione delle immagini (affiancamento).
- 5** Regolare il rapporto d'aspetto dell'immagine di ciascun proiettore.
- 6** Regolare la posizione dell'immagine di ogni proiettore utilizzando lo spostamento dell'obiettivo (EB-L735U/EB-L730U/EB-L635SU/EB-L630SU/EB-L630U/EB-L530U).
- 7** Regolare lo zoom e la messa a fuoco di ogni proiettore.
- 8** Regolare le piccole differenze nelle immagini tramite l'impostazione **Correzione punto**.
- 9** Regolare i bordi delle immagini tramite le impostazioni **Unione bordi** e **Livello nero**.

**10** Regolare la luminosità e la tinta delle immagini tramite l'impostazione **Corr. colore**.

**11** Ritagliare e combinare l'area dell'immagine di ciascun proiettore utilizzando l'impostazione **Scala**.

» **Link correlati**

- "Regolazione della qualità dell'immagine (Modo colore)" [p.77](#)
- "Rapporto d'aspetto dell'immagine" [p.75](#)
- "Messa a fuoco dell'immagine usando l'anello di regolazione della messa a fuoco" [p.72](#)
- "Correzione della forma dell'immagine con correzione punto" [p.66](#)
- "Precauzioni sull'installazione" [p.25](#)
- "Regolazione della posizione dell'immagine tramite scorrimento lento" [p.56](#)
- "Ridimensionamento dell'immagine con l'anello di regolazione dello zoom" [p.69](#)
- "Riduzione dell'immagine tramite zoom digitale" [p.70](#)

## Sistema di identificazione del proiettore per il controllo di più proiettori

Se vengono allineati più proiettori per la proiezione delle immagini, è possibile correggere la luminosità e la tonalità del colore dell'immagine di ogni proiettore, in modo che le immagini corrispondano il più possibile.

È possibile impostare un ID proiettore univoco per ciascun proiettore per utilizzarlo individualmente usando un telecomando, quindi correggere la luminosità e il colore di ciascun proiettore.

» **Link correlati**

- "Impostazione dell'ID del proiettore" [p.118](#)
- "Selezione del proiettore che si desidera utilizzare" [p.119](#)

### Impostazione dell'ID del proiettore

Per controllare più proiettori da un telecomando, assegnare a ciascun proiettore un ID univoco.



Per controllare più di nove proiettori, utilizzare Epson Projector Professional Tool.

**1** Premere il tasto [Menu], selezionare il menu **Multiproiezione**, e premere [Enter].

Oggetti utilizzati di freq...	ID del proiettore	Off
Immagine	Impostazione HDMI Out	Off
I/O segnale	Affiancamento	
Installazione	Correz. geometrica	Correzione punto
Schermo	Unione bordi	
Funzionamento	Scala	
Gestione	Uniformità colore	
Rete	Modalità luminosità	Normale
	Corr. colore	
<b>Multiproiezione</b>	RGBCMY	
Memoria	Ripristina impostazioni multi...	
Impostazioni iniziali/tu...	Memoria	
	Salvare memoria	
	Richiamare memoria	
	Rinomina memoria	
	Cancellare memoria	
	Ripristina impostazioni di me...	
	Impostazioni iniziali/tutto	

**2** Selezionare **ID del proiettore** e premere [Enter].

- 3** Usare i tasti freccia per selezionare il numero di identificazione che si desidera usare per il proiettore. Quindi premere [Enter].

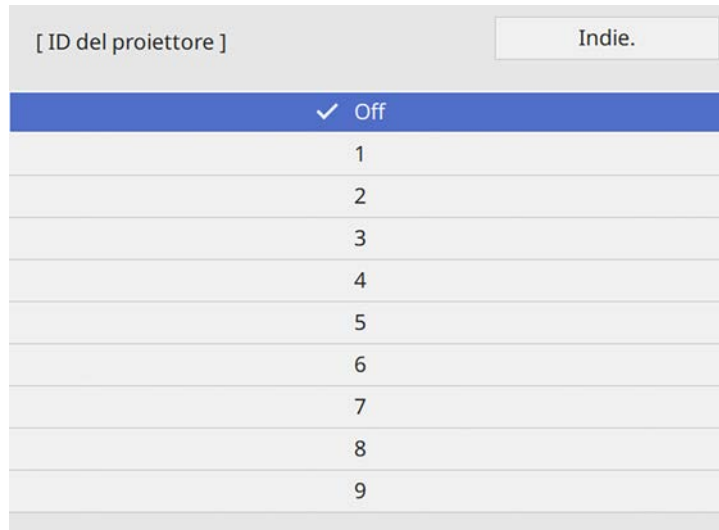

- 4** Premere [Menu] o [Esc] per uscire dai menu.
- 5** Ripetere queste operazioni per tutti gli altri proiettori che si desidera usare da un solo telecomando.

## Selezione del proiettore che si desidera utilizzare

Una volta impostato l'ID del proiettore, selezionare l'ID del proiettore che si desidera usare tramite il telecomando.

- 1** Puntare il telecomando verso il proiettore target e premere il tasto [ID].

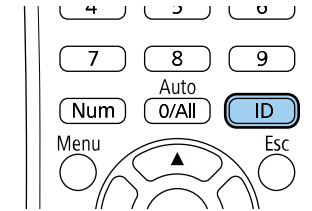

L'ID proiettore corrente viene visualizzato sulla schermata proiettata. Scompare dopo circa 3 secondi.



- 2** Tenendo premuto il tasto [ID], premere il tasto numerico corrispondente all'ID del proiettore che si desidera utilizzare.

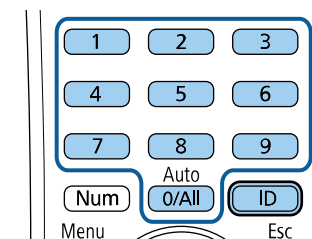

Il proiettore da comandare viene selezionato.



- Quando viene selezionato [0/All] con il telecomando, è possibile usare tutti i proiettori a prescindere dall'impostazione **ID del proiettore**.
- Se l'**ID del proiettore** è impostato su **Off**, è possibile usare il proiettore attraverso il telecomando, a prescindere dall'ID selezionato con il telecomando.
- L'impostazione dell'ID del proiettore è salvata nel telecomando. Anche se le batterie del telecomando vengono rimosse per sostituirle, l'impostazione dell'ID salvata viene mantenuta. Tuttavia, se si lasciano le batterie fuori dal telecomando per lunghi periodi di tempo, l'ID torna all'impostazione predefinita (0/All).
- Quando si utilizzano più telecomandi simultaneamente, potrebbe non essere possibile utilizzare i proiettori come desiderato a causa delle interferenze a infrarossi.



Prima di eseguire l'affiancamento, assicurarsi che le immagini visualizzate dai proiettori siano rettangolari, di dimensioni corrette e messe a fuoco.

### ► Link correlati

- "Configurazione dell'affiancamento" [p.120](#)

## Configurazione dell'affiancamento

È possibile configurare manualmente l'affiancamento.



Disponibile solo quando si imposta **Impostazione HDMI Out** su **Off** (EB-L735U/EB-L730U/EB-L635SU/EB-L630SU/EB-L630U/EB-L530U).

## Affiancamento di immagini in un'immagine

È possibile proiettare la stessa immagine da un massimo di 15 proiettori per creare un'immagine grande utilizzando la funzione Affiancamento.

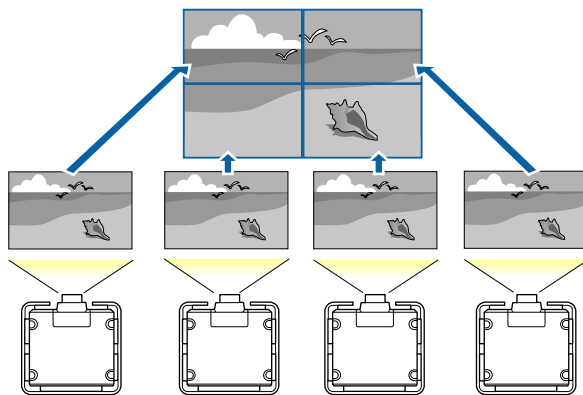

**1**

Accendere il proiettore.

**2**

Premere il tasto [Menu], selezionare il menu **Multiproiezione**, e premere [Enter].

Oggetti utilizzati di freq...	ID del proiettore	Off
Immagine	Impostazione HDMI Out	Off
I/O segnale	Affiancamento	
Installazione	Correz. geometrica	Correzione punto
Schermo	Unione bordi	
Funzionamento	Scala	
Gestione	Uniformità colore	
Rete	Modalità luminosità	Normale
Multiproiezione	Corr. colore	
Memoria	RGBCMY	
Impostazioni iniziali/tutto...	Ripristina impostazioni multi...	
	Memoria	
	Salvare memoria	
	Richiamare memoria	
	Rinomina memoria	
	Cancellare memoria	
	Ripristina impostazioni di me...	
	Impostazioni iniziali/tutto	



**3** Selezionare il menu **Affiancamento > Layout** e premere [Enter].

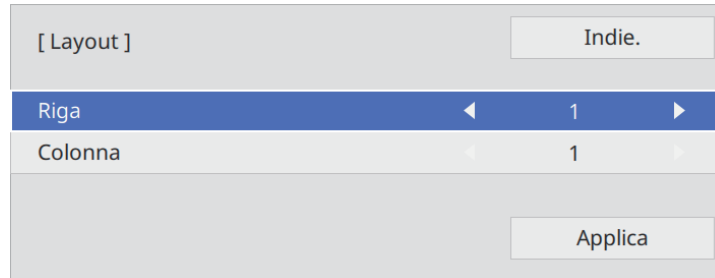

**4** Selezionare il numero di righe e colonne da impostare come impostazione per **Riga** e **Colonna**. Quindi selezionare **Applica** e premere [Enter].

**5** Ripetere i passaggi precedenti con ogni proiettore che si sta configurando prima di continuare con il passaggio successivo.

**6** Selezionare il menu **Imp. posizione** e premere [Enter].

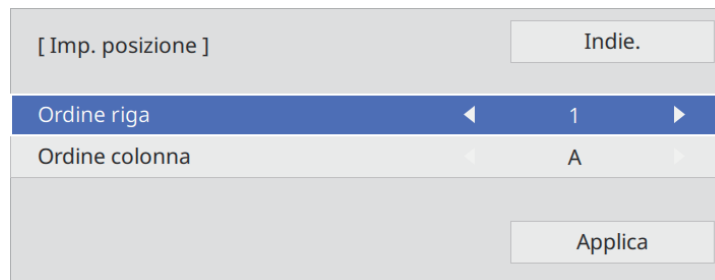

**7** Selezionare la posizione di ciascuna immagine proiettata come segue:

- **Ordine riga** per disporre le schermate dall'alto verso il basso in ordine sequenziale, iniziando da **1** in alto

- **Ordine colonna** per disporre le schermate da sinistra a destra, iniziando da **A** a sinistra

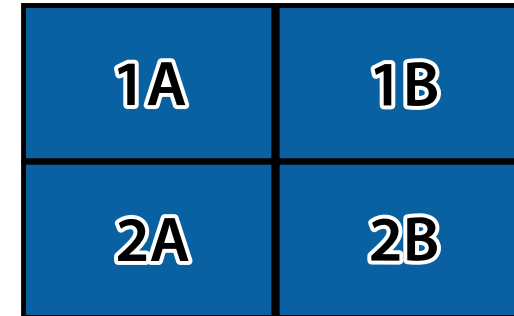

Selezionare **Applica** e premere [Enter].

**8** Ripetere il passaggio precedente con ogni proiettore che si sta configurando prima di continuare con il passaggio successivo.

**9** Selezionare il segnale di ingresso dell'immagine per visualizzare un'immagine.

Dopo aver eseguito i passaggi indicati, regolare le immagini in caso di spazi vuoti e differenze di colore.

## Unione dei bordi dell'immagine

È possibile utilizzare la funzione Unione bordi del proiettore per creare un'immagine senza soluzione di continuità da più proiettori.

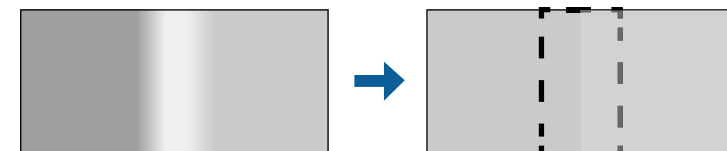

- 1 Premere il tasto [Menu], selezionare il menu **Multiproiezione**, e premere [Enter].

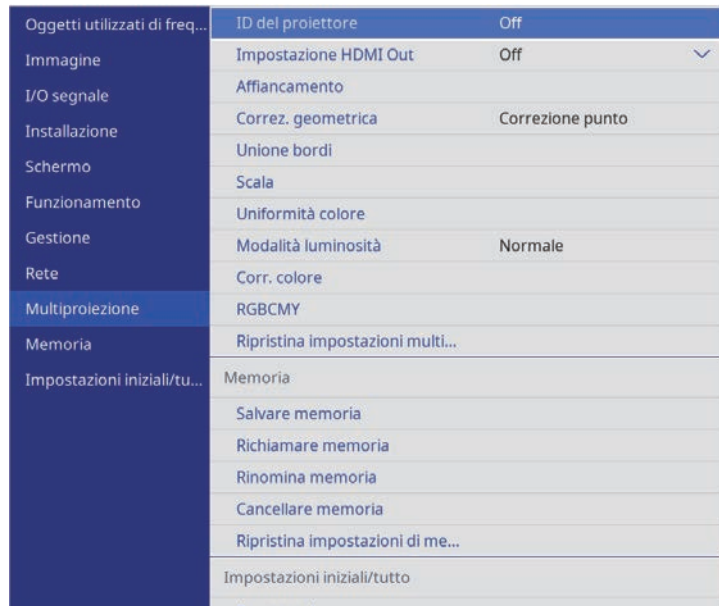

- 2 Selezionare **Unione bordi** e premere [Enter].
- 3 Attivare le impostazioni **Unione bordi**, **Guida linea** e **Guida Pattern**.

 Selezionare l'impostazione **Colore guida** diversa per ciascun proiettore in modo che sia visibile chiaramente l'area unita.

- 4 Selezionare il bordo che si desidera unire su ciascun proiettore e premere [Enter].

Comparirà una schermata come questa:

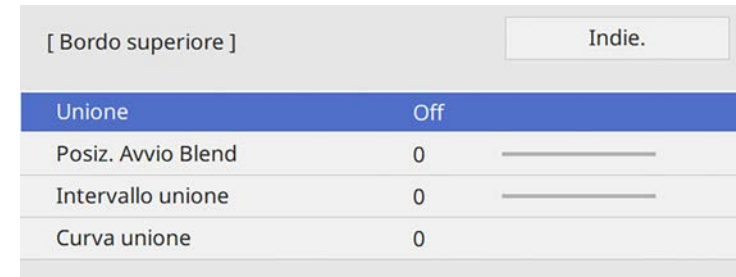

- 5 Selezionare l'impostazione **Unione** e selezionare **On**.
- 6 Selezionare l'impostazione **Posiz. Avvio Blend** e regolare la posizione di avvio dell'unione.



Se si crea un'immagine unificata tramite la funzione unione bordi, impostare **Posiz. Avvio Blend** del bordo unito su **0**.

- 7 Selezionare l'impostazione **Intervallo unione** e utilizzare i tasti freccia per selezionare la larghezza dell'area unita in modo che le guide visualizzate siano sui bordi dell'area sovrapposta tra le due immagini.

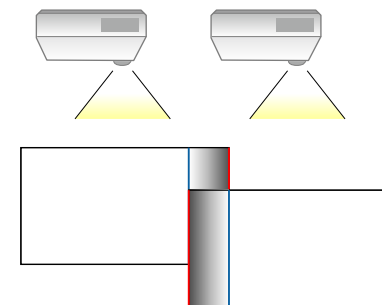

- 8 Premere [Esc] per tornare alla schermata precedente.

**9** Selezionare l'impostazione **Curva unione** e selezionare un gradiente per l'area ombreggiata sui proiettori.

**10** Quando i bordi sono uniti, disattivare le impostazioni **Guida linea** e **Guida Pattern** su ciascun proiettore per controllare le impostazioni finali.

**11** Una volta terminato, premere [Menu].

 Se l'area unita non si sovrappone esattamente, correggere la forma dell'area unita tramite **Correzione punto**.

» **Link correlati**

- "Regolazione del livello del nero" [p.123](#)
- "Modifica dell'area di regolazione del livello del nero" [p.125](#)

## Regolazione del livello del nero

È possibile regolare la luminosità e la tonalità del colore delle aree dove le immagini non si sovrappongono per creare un'immagine continua.

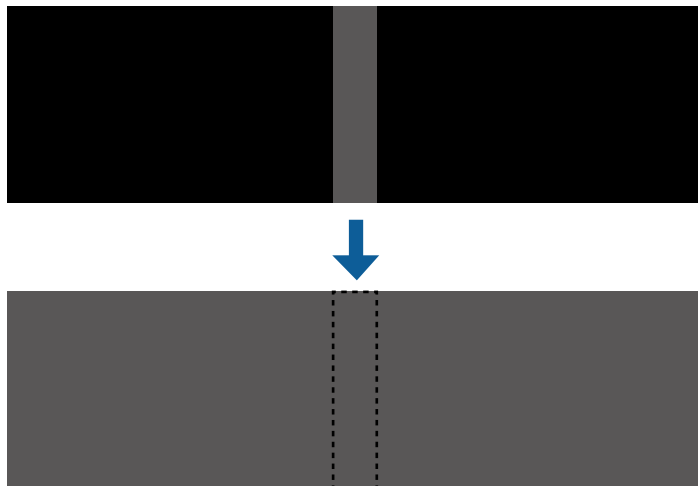

- Non è possibile regolare l'impostazione **Livello nero** quando viene visualizzato un test pattern.
- Se il valore **Correz. geometrica** è molto grande, potrebbe non essere possibile regolare correttamente il **Livello nero**.
- La luminosità e il tono possono essere diversi in aree dove le immagini si sovrappongono e in altre aree persino dopo aver eseguito la regolazione **Livello nero**.
- Se si modifica l'impostazione **Unione bordi**, l'impostazione **Livello nero** viene riportata ai valori predefiniti.
- Disponibile solo quando si imposta almeno un'impostazione tra **Bordo superiore**, **Bordo inferiore**, **Bordo sinistro** e **Bordo destro** su **On** in **Unione bordi**.

**1** Premere il tasto [Menu], selezionare il menu **Multiproiezione**, e premere [Enter].

Oggetti utilizzati di freq...	ID del proiettore	Off
Immagine	Impostazione HDMI Out	Off
I/O segnale	Affiancamento	
Installazione	Correz. geometrica	Correzione punto
Schermo	Unione bordi	
Funzionamento	Scala	
Gestione	Uniformità colore	
Rete	Modalità luminosità	Normale
	Corr. colore	
	Multiproiezione	RGBCMY
	Memoria	Ripristina impostazioni multi...
	Impostazioni iniziali/tu...	Memoria
		Salvare memoria
		Richiamare memoria
		Rinomina memoria
		Cancellare memoria
		Ripristina impostazioni di me...
		Impostazioni iniziali/tutto

**2** Selezionare **Livello nero** e premere [Enter].

**3** Selezionare **Regolaz. colore** e premere [Enter].

Le aree di regolazione sono visualizzate in base all'impostazione **Unione bordi**.

**4** Usare le frecce per selezionare l'area che si desidera regolare e premere [Enter].

L'area selezionata è visualizzata in arancione.

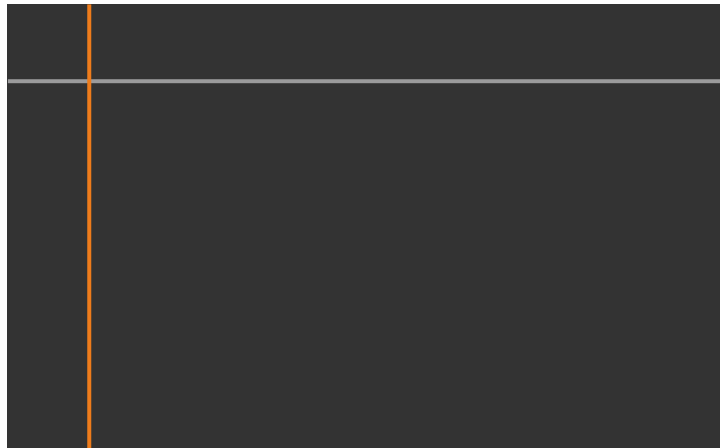

Quando si sovrappongono più schermate, eseguire la regolazione in base all'area con la massima sovrapposizione (l'area più chiara). Nell'illustrazione seguente, prima allineare (2) con (1), quindi eseguire la regolazione in modo che (3) sia allineato con (2).

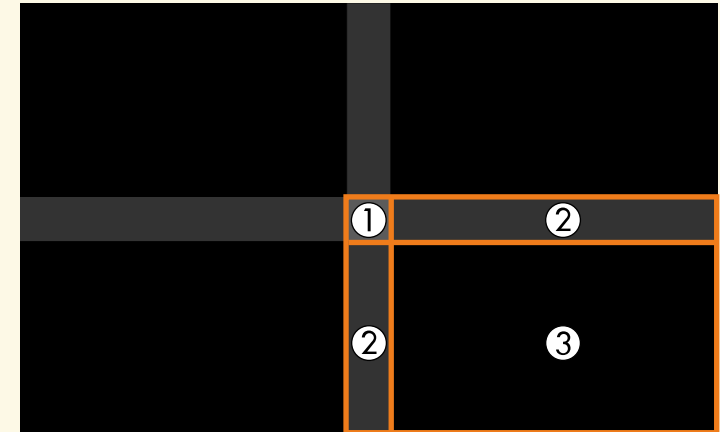

**5** Regolare il tono del nero.



È possibile utilizzare i tasti **Luminosità** per regolare i valori RGB simultaneamente.

**6** Ripetere le procedure 4 e 5 in base alle necessità per regolare le restanti aree dello schermo.

- Una volta terminato, premere [Menu].

## Modifica dell'area di regolazione del livello del nero

Se sono presenti aree dove il colore non corrisponde dopo la regolazione dell'impostazione **Livello nero**, è possibile regolarle singolarmente.

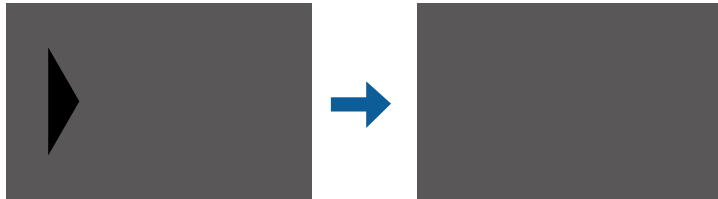

- Selezionare **Area di correzione** nell'impostazione **Livello nero** e premere [Enter].
- Selezionare **Avvia regolazioni** e premere [Enter].  
Vengono visualizzate le linee di demarcazione che indicano dove le immagini si sovrappongono. Le linee sono visualizzate in base all'impostazione **Unione bordi**.
- Usare le frecce per selezionare la linea di demarcazione che si desidera regolare. Quindi premere [Enter].  
La linea selezionata è visualizzata in arancione.



- Utilizzare i tasti freccia per regolare la posizione della linea. Quindi premere [Enter].

- Usare le frecce per selezionare il punto che si desidera spostare. Quindi premere [Enter].  
Il punto selezionato viene visualizzato in arancione.

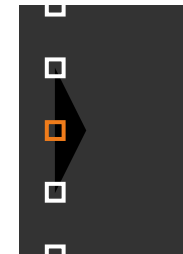

È possibile modificare il numero dei punti visualizzati tramite l'impostazione **Punti**.

- Usare i tasti freccia per spostare il punto.
- Per continuare a spostare un altro punto, premere [Esc] e quindi ripetere i passaggi 5 e 6.
- Per regolare un'altra linea di demarcazione, premere [Esc] finché la schermata mostrata al passaggio 3 non viene visualizzata.
- Una volta terminato, premere [Menu].

## Corrispondenza dei colori dell'immagine

La qualità di visualizzazione di più proiettori che proiettano uno accanto all'altro può essere abbinata.

Prima di iniziare, accendere tutti i proiettori in modo da selezionare le impostazioni di qualità dell'immagine che corrispondono alla schermata unificata.

- 1 Premere il tasto [Menu], selezionare il menu **Multiproiezione**, e premere [Enter].

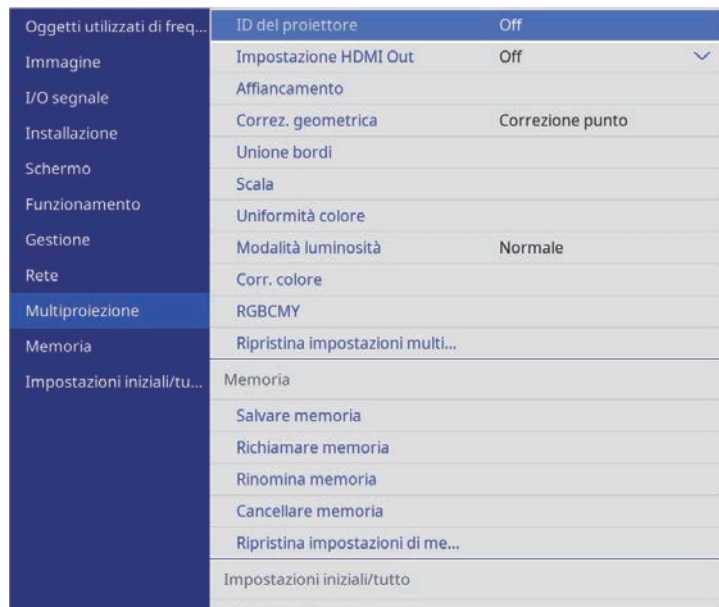

- 2 Selezionare **Corr. colore** e premere [Enter].

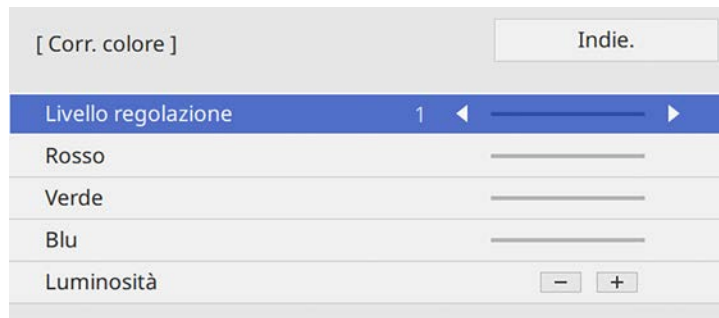

- 3 Impostare **Livello regolazione** su **8**.
- 4 Selezionare **Luminosità** e regolare il valore.
- 5 Selezionare **Rosso, Verde o Blu**, e regolare il tono di colore, se necessario.
- 6 Tornare al menu del livello superiore e selezionare il menu **Funzionamento**, quindi premere [Enter].
- 7 Selezionare **Controllo luminosità sorgente luminosa** e premere [Enter].
- 8 Impostare la **Modalità luminosità** su **Personalizzato**.
- 9 Regolare **Livello luminosità**.
- 10 Ripetere i passaggi da 1 a 5 più volte, ciascuna volta selezionando i livelli di regolazione da 7 a 2 allo stesso modo.
- 11 Una volta terminato, premere [Menu].

## Scalare un'immagine

È possibile proiettare la stessa immagine da più proiettori e utilizzare la funzionalità **Scala** per tagliarle e combinarle in un'immagine unificata.

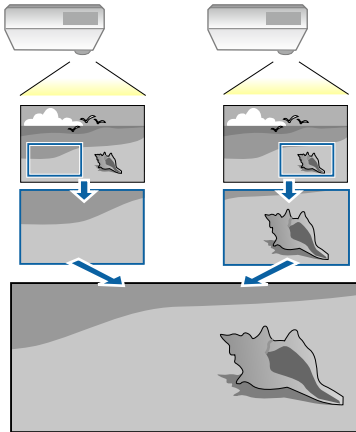

**1** Trasmettere il segnale dell'immagine per visualizzare l'immagine.

**2** Premere il tasto [Menu], selezionare il menu **Multiproiezione**, e premere [Enter].

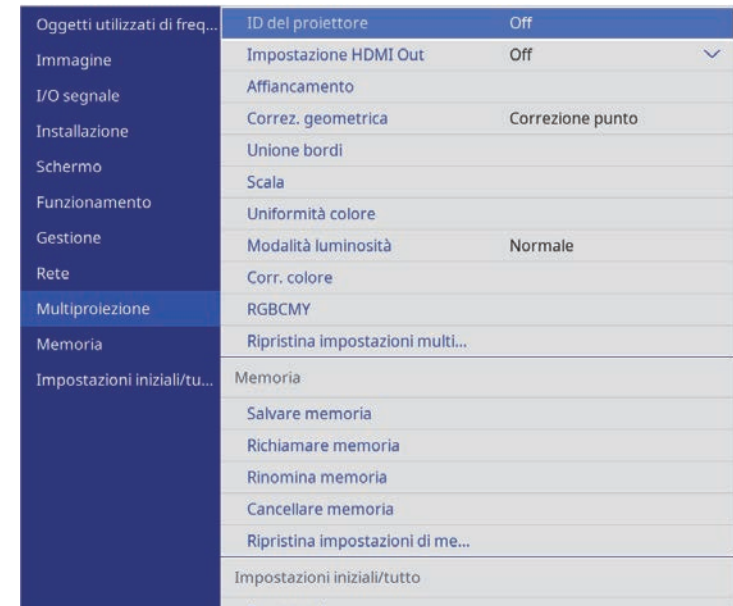

**3** Selezionare il menu **Scala** e premere [Enter].

In questa schermata potrete vedere:

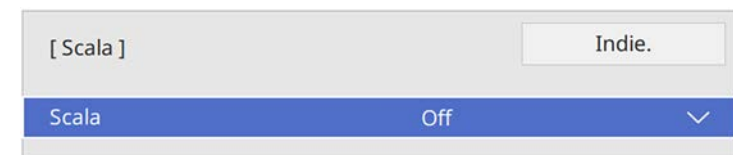

**4** Scegliere una delle seguenti opzioni e premere [Enter]:

- **Auto** per impostare automaticamente la posizione del ritaglio in base alle impostazioni **Impostazione HDMI Out** e **Unione bordi**.
- **Manuale** per regolare manualmente il range di ritaglio e la posizione.

**5** Selezionare l'impostazione **Modo Scala** e selezionare una di queste opzioni:

- **Schermo zoom** per mantenere il rapporto di aspetto dell'immagine quando si scala l'immagine.

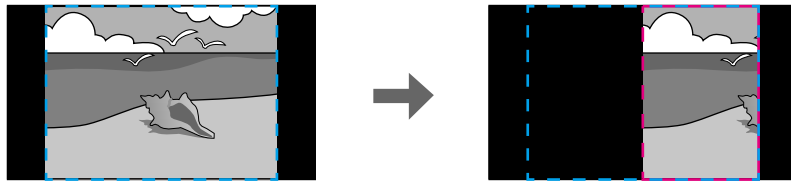
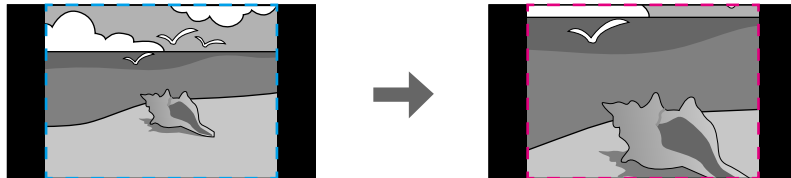

- **Schermo intero** per regolare l'immagine al formato dello schermo del proiettore quando si scala l'immagine.

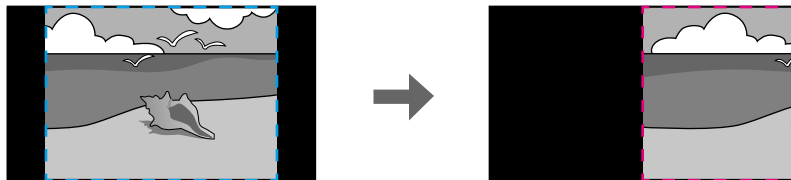

**6** Se si seleziona **Manuale**, selezionare una o più opzioni per scalare e regolarle se necessario:

- - o + per scalare un'immagine orizzontalmente e verticalmente allo stesso tempo.
- **Scala in verticale** per scalare l'immagine solo in verticale.
- **Scala in orizzontale** per scalare l'immagine solo in orizzontale.

**7** Selezionare l'impostazione **Regolazione ritaglio** e utilizzare i tasti freccia per regolare le coordinate e le dimensioni di ciascuna immagine secondo quanto visualizzato a schermo.

**8** Selezionare **Range ritaglio** per visualizzare l'anteprima dell'area ritagliata selezionata.

**9** Una volta terminato, premere [Menu].



Il proiettore può essere fissato per scoraggiare i furti o prevenire utilizzi non intenzionali impostando le seguenti funzioni di sicurezza:

- La sicurezza password serve ad evitare che le persone che non conoscono la password possano usare il proiettore e che vi siano modifiche alla schermata di avvio e ad altre impostazioni.

Si tratta di una funzione antifurto che non consentirà di utilizzare il proiettore nel caso venisse rubato e di limitare le persone che possono usarlo.

- Sicurezza con blocco dei tasti, per bloccare l'uso del proiettore attraverso i tasti del pannello di controllo.

Questa funzione si rivela utile in occasione di eventi o presentazioni durante i quali si desidera disattivare tutti i tasti nel corso della proiezione, oppure nelle scuole, quando si desidera limitare il funzionamento dei tasti.

- Cavi di sicurezza per fissare fisicamente il proiettore al suo posto.

## » Link correlati

- "Tipi di sicurezza della password" [p.129](#)
- "Blocco dei tasti del proiettore" [p.131](#)
- "Blocco dei tasti del telecomando" [p.132](#)
- "Installazione di un codice di sicurezza" [p.133](#)

## Tipi di sicurezza della password

È possibile impostare i seguenti tipi di sicurezza tramite password usando una password condivisa:

- **Accensione protetta** evita che chiunque possa usare il proiettore senza prima inserire una password. Quando si collega il cavo elettrico e si accende il proiettore per la prima volta, è necessario inserire la password corretta. Si applica anche a **Direct Power On** e **Accensione autom.**
- **Proiezione menu di Logo utente** previene la modifica della schermata personalizzata visualizzata quando il proiettore si accende o riceve un segnale in ingresso. La schermata predefinita scoraggia il furto grazie all'identificazione del proprietario del proiettore.

- **Proiezione menu di Programma** evita che chiunque possa cambiare le impostazioni di pianificazione di un proiettore.
- **Proiezione menu di Rete** previene che chiunque possa modificare le impostazioni di **Rete** del proiettore.

## » Link correlati

- "Impostazione di una password" [p.129](#)
- "Scelta dei tipi di sicurezza della password" [p.130](#)
- "Immettere una password per usare il proiettore" [p.131](#)

## Impostazione di una password

Per usare la sicurezza della password, è necessario impostare una password.



La password predefinita è "0000". Modificare la password impostandone una personalizzata.

**1**

Tenere premuto il tasto [Freeze] sul telecomando per circa 5 secondi.

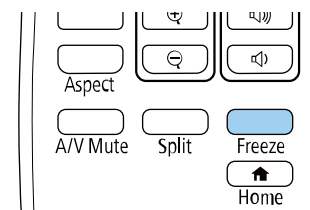

Sarà possibile visualizzare il menu impostazioni Protetto da password.



Se Protetto da password è già stato attivato, è necessario inserire la password corretta per visualizzare il menu Protetto da password.

**2** Selezionare il menu **Password** e premere [Enter].

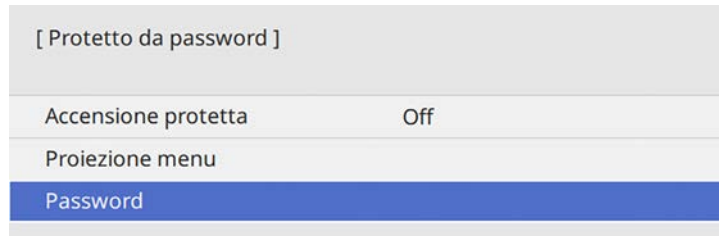

Verrà visualizzato "Vuoi cambiare la password?".

**3** Selezionare **Sì** e premere [Enter].

 Selezionando **No**, verrà visualizzato di nuovo il menu Protetto da password.

**4** Tenere premuto il tasto [Num] sul telecomando e usare i tasti numerici per impostare una password a quattro cifre.

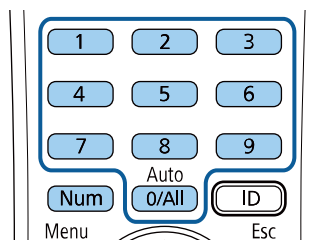

La password verrà visualizzata come \*\*\*\* quando viene immessa. Verrà richiesta la conferma una volta immessa la quarta cifra.

**5** Immettere nuovamente la password.

Sarà visualizzato il messaggio "Password accettata". Se la password immessa non è valida, viene visualizzato un messaggio che richiede di immettere di nuovo la password.

**6** Premere [Esc] per tornare al menu.

**7** Prendere nota della password e conservarla in un luogo sicuro.

## Scelta dei tipi di sicurezza della password

Una volta impostata una password, sarà visualizzato questo menu, per poter scegliere i tipi di sicurezza della password che si desidera usare.

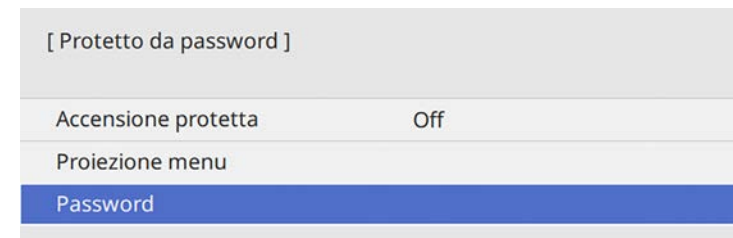

Se questo menu non verrà visualizzato, tenere premuto il tasto [Freeze] sul telecomando per 5 secondi, finché non apparirà il menu.

- Per evitare l'uso non autorizzato del proiettore, impostare **Accensione protetta** su **On**.
- Per evitare modifiche alle impostazioni del proiettore, selezionare l'impostazione **Proiezione menu**, premere [Enter] e quindi selezionare le opzioni.
  - Per evitare modifiche alla schermata Logo utente o alle impostazioni di visualizzazione relative, impostare **Logo utente** su **On**.
  - Per evitare modifiche alle impostazioni di programmazione del proiettore, impostare **Programma** su **On**.
  - Per evitare modifiche alle impostazioni di rete del proiettore, impostare **Rete** su **On**.

Come ulteriore deterrente al furto, è possibile attaccare al proiettore l'adesivo della protezione da password.



Accertarsi di tenere il telecomando in un luogo sicuro; se lo si perde, non sarà più possibile immettere nuovamente la password.

## Immettere una password per usare il proiettore

Quando viene visualizzata la schermata della password, inserire la password corretta.

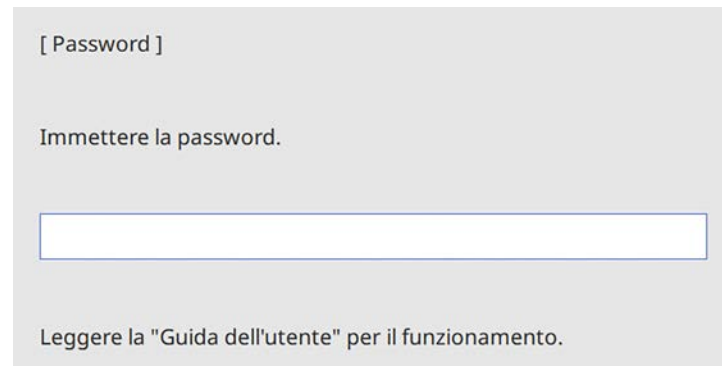

- 1 Tenere premuto il tasto [Num] sul telecomando mentre si immette la password usando i tasti numerici.

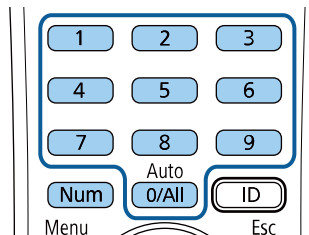

La schermata della password si chiude.

- 2 Se la password non è corretta, sarà visualizzato un messaggio e sarà richiesto di riprovare. Per procedere, inserire la password corretta.

## Attenzione

- Se si immette una password errata per tre volte consecutive, viene visualizzato il messaggio "Il proiettore sarà bloccato." per circa 5 minuti, quindi il proiettore passa alla modalità di standby. In questo caso, scollegare la spina di alimentazione dalla presa elettrica, reinserirla e riaccendere il proiettore. Il proiettore visualizza di nuovo la schermata di immissione della password in modo da potere inserire quella corretta.
- Se la password è stata dimenticata, prendere nota del "**Codice di richiesta**: xxxxx" che appare sulla schermata e contattare Epson per richiedere assistenza.
- Se si continua a ripetere l'operazione di cui sopra inserendo 30 volte di seguito una password sbagliata, sarà visualizzato il messaggio "Il proiettore sarà bloccato. Contattare Epson come descritto nella documentazione." e il proiettore non accetterà più l'immissione di ulteriori password. Contattare Epson per richiedere assistenza.

## Blocco dei tasti del proiettore

I tasti sul pannello di controllo possono essere bloccati per evitare che chiunque usi il proiettore. È tuttavia possibile azionare il proiettore utilizzando il telecomando.

- 1 Premere il tasto [Menu], selezionare il menu **Gestione**, e premere [Enter].

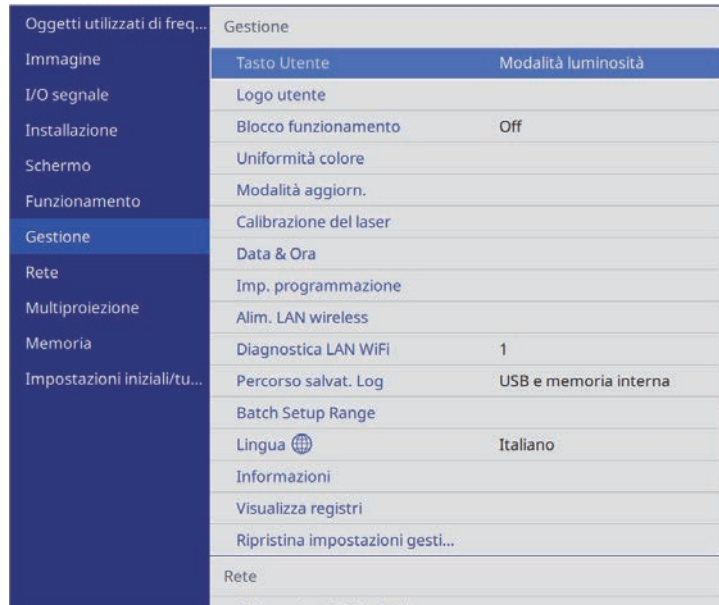

- 2 Selezionare **Blocco funzionamento** e premere [Enter].
- 3 Scegliere uno di questi tipi di blocco e premere [Enter]:
  - Per bloccare tutti i tasti del proiettore, selezionare **Blocco totale**.
  - Per bloccare tutti i tasti tranne l'interruttore, selezionare **Tranne alimentazione**.



Sarà visualizzata una richiesta di conferma.

- 4 Selezionare **Sì** e premere [Enter].  
L'impostazione **Blocco funzionamento** viene abilitata.

#### » Link correlati

- "Sblocco dei tasti del proiettore" [p.132](#)

## Sblocco dei tasti del proiettore

Se i tasti del proiettore sono stati bloccati, effettuare una delle seguenti operazioni per sbloccarli.

- Tenere premuto il tasto [Enter] sul pannello di controllo del proiettore per 7 secondi. Verrà visualizzato un messaggio e il blocco sarà annullato.
- Impostare **Blocco funzionamento** su **Off** nel menu **Gestione** del proiettore.

## Blocco dei tasti del telecomando

È possibile bloccare alcuni dei tasti del telecomando.

Per bloccare i tasti del telecomando mostrati qui, tenere premuto il tasto [Home] sul telecomando per circa 5 secondi.

Per sbloccare i tasti, tenere premuto il tasto [Home] di nuovo per circa 5 secondi.

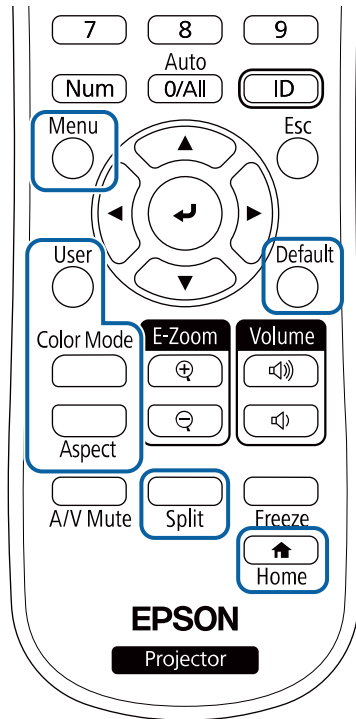

- Usare il punto di fissaggio del cavo di sicurezza sul proiettore per fissare un cavo e assicurarlo a un mobile o un arredo pesante.

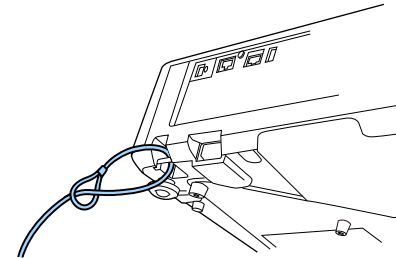

## Installazione di un codice di sicurezza

È possibile installare il cavo di sicurezza sul proiettore per scoraggiare il furto.

- Usare lo slot di sicurezza sul proiettore per fissare un sistema Kensington Microsaver Security.



Per maggiori dettagli sul sistema Microsaver Security, visitare il sito web di Kensington.

<https://www.kensington.com/>

# Utilizzo del proiettore in rete

Per configurare il proiettore per l'utilizzo in rete, seguire le istruzioni contenute nella presente sezione.

## ► Link correlati

- "Proiezione di rete cablata" [p.135](#)
- "Proiezione di rete wireless" [p.138](#)
- "Proiezione di rete wireless da un dispositivo mobile (Screen Mirroring)" [p.151](#)
- "Secure HTTP" [p.156](#)
- "Condivisione schermo" [p.158](#)

È possibile inviare le immagini al proiettore attraverso una rete cablata. Per effettuare tale operazione, collegare il proiettore alla rete e impostare il proiettore e il computer per la proiezione di rete.

Una volta collegato e impostato il proiettore come descritto, scaricare e installare Epson iProjection (Windows/Mac) dal seguente sito web.

[epson.sn](http://epson.sn)

Il software Epson iProjection configura fino a quattro computer per la proiezione di rete. Consente inoltre di effettuare meeting interattivi proiettando le schermate del computer degli utenti in rete. Per istruzioni, vedere la *Guida operativa di Epson iProjection (Windows/Mac)*.

» **Link correlati**

- "Collegamento a una rete cablata" [p.135](#)
- "Selezione delle impostazioni di rete cablata" [p.135](#)

## Collegamento a una rete cablata

Per collegare il proiettore a una rete locale cablata (LAN), utilizzare un cavo 100Base-TX o 10Base-T. Per garantire una trasmissione dati corretta, utilizzare un cavo schermato di categoria 5 o superiore.

- 1 Collegare un'estremità del cavo di rete a un hub, switch o router di rete.
- 2 Collegare l'altra estremità del cavo alla porta LAN del proiettore.

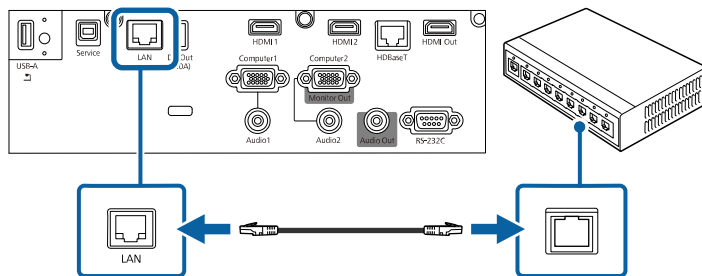

## Selezione delle impostazioni di rete cablata

Prima di proiettare da computer presenti nella rete, è necessario selezionare le impostazioni di rete sul proiettore.



Accertarsi di aver già collegato il proiettore alla rete cablata tramite la porta LAN.

- 1 Premere il tasto [Menu], selezionare il menu **Rete**, e premere [Enter].

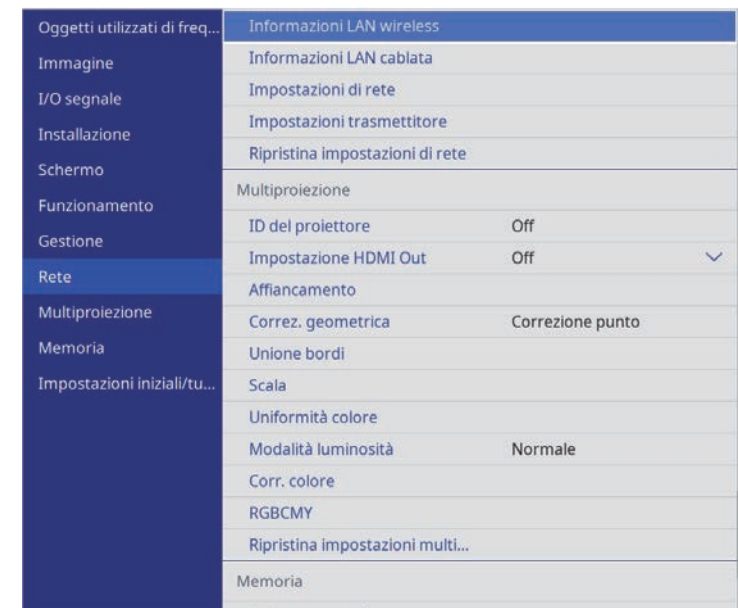

- 2 Selezionare **Impostazioni di rete** e premere [Enter].
- 3 Per identificare il proiettore tramite rete, selezionare **Nome del proiettore** e inserire un nome contenente fino a 16 caratteri alfanumerici.
- 4 Impostare **Interfaccia di controllo prioritaria su LAN cablata**.

**5** Selezionare il menu **LAN cablata** e premere [Enter].

[ LAN cablata ]	Indie.
Impostazioni IP	
Server DNS 1	0.0.0.0
Server DNS 2	0.0.0.0
IPv6	Off
Visualizzazione indirizzo IP	On

**6** Assegnare le impostazioni IP della rete se necessario.

- Se la rete assegna gli indirizzi automaticamente, selezionare **Impostazioni IP** per impostare **DHCP** su **On**.
- Se è necessario impostare gli indirizzi manualmente, selezionare **Impostazioni IP** per impostare **DHCP** su **Off**, quindi inserire **Indirizzo IP**, **Mas.Sottorete**, e **Ind. Gateway** del proiettore come necessario.

**7** Per evitare la visualizzazione dell'indirizzo IP nella schermata di informazioni sulla rete, impostare **Visualizzazione indirizzo IP** su **Off**.

**8** Selezionare il menu **Proiezione di rete** e premere [Enter].

[ Proiezione di rete ]	Indie.
Keyword del proiettore	Off
Epson iProjection	On
Visualizz. SSID	On
Visualizza info LAN	Testo e codice QR
Password moderatore	
Visualizza interruzione keyword	Off
Screen Mirroring	On
Interrompi connes.	On
Regola prestazioni	1 (Fine)
Uscita immagine HDMI Out	Off
Informazioni su Screen Mirroring	On
Message Broadcasting	Off
Condivisione schermo	On
Modalità di connessione	Keyword attiva

**9** Attivare l'impostazione **Keyword del proiettore** per evitare l'accesso al proiettore da parte di chiunque nella sala che non ne disponga.



Quando si attiva questa impostazione, è necessario inserire una parola chiave visualizzata e casuale da un computer usando il software Epson iProjection per accedere al proiettore e condividere la schermata corrente.



## 10 Impostare Epson iProjection su On.

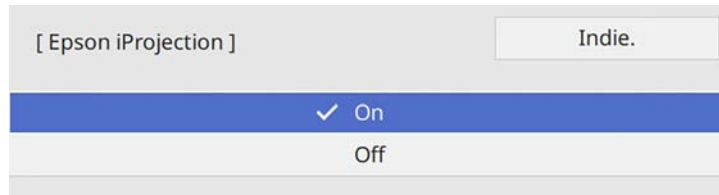

## 11 Selezionare le opzioni come necessario.

- **Visualizza info LAN** consente di impostare il formato di visualizzazione delle informazioni di rete del proiettore.
- **Password moderatore** consente di inserire una password di 4 cifre per l'accesso al proiettore come moderatore tramite Epson iProjection. (Nessuna password impostata per impostazione predefinita.)
- **Visualizza interruzione keyword** consente di selezionare se visualizzare una parola chiave del proiettore sull'immagine proiettata quando si accede al proiettore utilizzando Epson iProjection.

## 12 Una volta terminato di selezionare le impostazioni, ritornare alla schermata **Impostazioni di rete**, selezionare **Applica** e seguire le istruzioni a schermo per salvare le impostazioni e uscire dai menu.

## 13 Premere il tasto [LAN] sul telecomando.

Le impostazioni di rete cablata sono complete quando viene visualizzato l'indirizzo IP corretto sulla schermata di informazioni sulla rete.

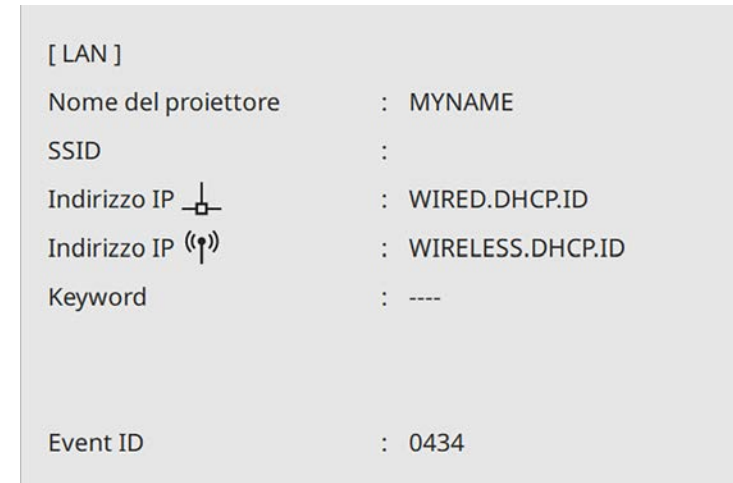

### » Link correlati

- "Utilizzo della tastiera su schermo" [p.186](#)

È possibile inviare le immagini al proiettore attraverso una rete wireless.

- Per effettuare tale operazione è necessario installare il modulo LAN wireless Epson, quindi configurare il proiettore e il computer per la proiezione wireless (EB-L720U/EB-L520U).
- Alcuni modelli dispongono di moduli LAN wireless integrati (EB-L735U/EB-L730U/EB-L635SU/EB-L630SU/EB-L630U/EB-L530U). È necessario configurare il proiettore e il computer per la proiezione wireless.

È possibile connettere il proiettore alla rete wireless configurando manualmente la connessione tramite i menu **Rete** del proiettore.

Una volta impostato il proiettore, scaricare e installare il software di rete dal seguente sito web.

[epson.sn](http://epson.sn)

Usare il seguente software e la documentazione per configurare e controllare la proiezione wireless.

- Il software di proiezione Epson iProjection (Windows/Mac) consente di effettuare meeting interattivi proiettando le schermate del computer degli utenti in rete. Per istruzioni, vedere la *Guida operativa di Epson iProjection (Windows/Mac)*.
- L'app Epson iProjection (iOS/Android) consente di proiettare da dispositivi iOS o Android.

È possibile scaricare gratuitamente Epson iProjection da App Store o Google Play. Le tariffe previste per la comunicazione con App Store o Google Play sono a carico del cliente.

- L'app Epson iProjection (Chromebook) consente di proiettare da dispositivi Chromebook.

È possibile scaricare Epson iProjection da Chrome Web Store. Le tariffe previste per la comunicazione con Chrome Web Store sono a carico del cliente.

#### » Link correlati

- "Istruzioni sulla sicurezza per il modulo LAN wireless incorporato" [p.138](#)
- "Installazione del modulo LAN wireless" [p.139](#)
- "Metodi di connessione per la proiezione di rete wireless" [p.139](#)
- "Selezione manuale delle impostazioni di rete wireless" [p.140](#)

- "Impostazione della sicurezza di rete wireless per la modalità AP semplice" [p.144](#)
- "Impostazione della sicurezza di rete wireless per la modalità infrastruttura" [p.144](#)
- "Uso di un codice QR per la connessione di un dispositivo mobile" [p.147](#)
- "Uso di una chiavetta USB per connettere un computer Windows" [p.147](#)
- "Utilizzo del sistema di presentazione wireless per collegare computer Windows/Mac" [p.148](#)

## Istruzioni sulla sicurezza per il modulo LAN wireless incorporato

Questo proiettore contiene moduli LAN wireless incorporati (EB-L735U/EB-L730U/EB-L635SU/EB-L630SU/EB-L630U/EB-L530U). Assicurarsi di attenersi a queste importanti linee guida quando si utilizza una connessione LAN wireless.

### **Avvertenza**

- Non usare il dispositivo in prossimità di apparecchiature mediche come pacemaker. Inoltre, quando si utilizza il dispositivo, assicurarsi che non vi siano apparecchiature mediche, quali pacemaker, nell'area circostante. L'interferenza elettromagnetica può causare il funzionamento difettoso di apparecchiature medicali.
- Le interferenze elettromagnetiche possono provocare guasti alle attrezzature controllate in automatico con il conseguente rischio di incidenti. Non utilizzare il dispositivo in prossimità di attrezzature controllate automaticamente, quali porte automatiche o allarmi antincendio.

### **Attenzione**

Assicurarsi di mantenere una distanza di almeno 20 cm tra il dispositivo e il corpo. In caso contrario, potrebbero verificarsi malori.

## Installazione del modulo LAN wireless

Per utilizzare le connessioni wireless aggiuntive (EB-L735U/EB-L730U/EB-L635SU/EB-L630SU/EB-L630U/EB-L530U) e utilizzare il proiettore su una rete wireless (EB-L720U/EB-L520U), installare il modulo LAN wireless Epson. Non installare alcun altro tipo di modulo LAN wireless.

### Attenzione

Non togliere mai il modulo quando il suo indicatore è blu o lampeggiante o mentre si sta effettuando una proiezione wireless. Questo potrebbe danneggiare il modulo o perdere i dati.



L'indicatore sul modulo LAN wireless non funziona. Vedere l'indicatore LAN wireless sul proiettore per controllare lo stato della LAN wireless.

- 1** Rimuovere le viti che fissano il coperchio del modulo LAN wireless con un cacciavite a croce.

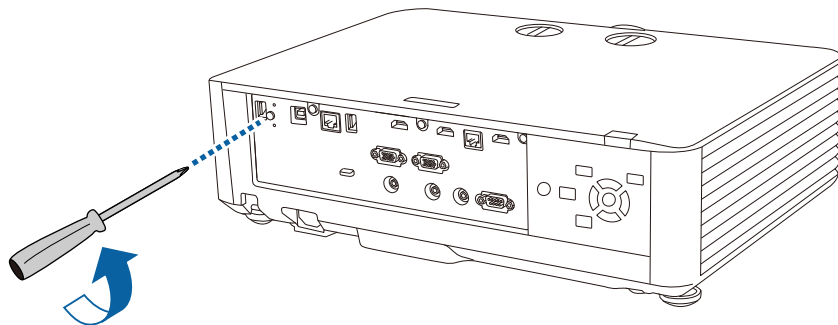

- 2** Collegare il modulo LAN wireless alla porta USB-A.

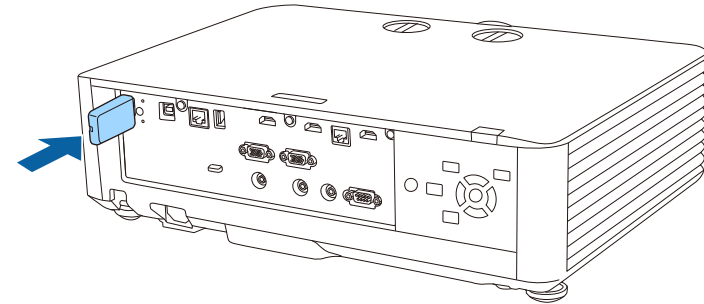

- 3** Fissare il coperchio in dotazione con il modulo LAN wireless e fissarlo in posizione con la vite.

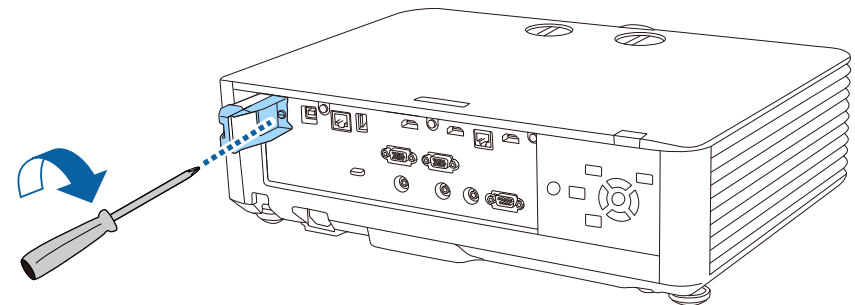

## Metodi di connessione per la proiezione di rete wireless

Selezionare un metodo di connessione per connettere il computer al proiettore in una rete in base all'ambiente di rete.

- La modalità AP semplice consente di connettere direttamente smartphone, tablet o computer utilizzando il proiettore come un punto di accesso. Quando si utilizza questo metodo, connettere il proiettore utilizzando

**Connessione rapida** del software Epson iProjection, utilizzare Screen Mirroring o il sistema di presentazione wireless opzionale.



Quando si monitora o controlla il proiettore tramite LAN wireless in modalità standby, collegare computer e proiettore con modalità infrastruttura.

Questo proiettore contiene dei moduli LAN wireless incorporati (EB-L735U/EB-L730U/EB-L635SU/EB-L630SU/EB-L630U/EB-L530U). Se si installa un modulo LAN wireless opzionale aggiuntivo, è possibile utilizzare entrambi i metodi di connessione di rete simultaneamente. Quando si installa il modulo LAN wireless, impostare **AP semplice** su **On**.

☛ **Rete > Impostazioni di rete > AP semplice**

## Selezione manuale delle impostazioni di rete wireless

Prima di proiettare dalla rete wireless, è necessario selezionare le impostazioni di rete sul proiettore.

- La modalità infrastruttura consente di collegare smartphone, tablet o computer tramite un punto d'accesso di rete wireless. Quando si utilizza questo metodo, connettere il proiettore utilizzando **Connessione avanzata** del software Epson iProjection.

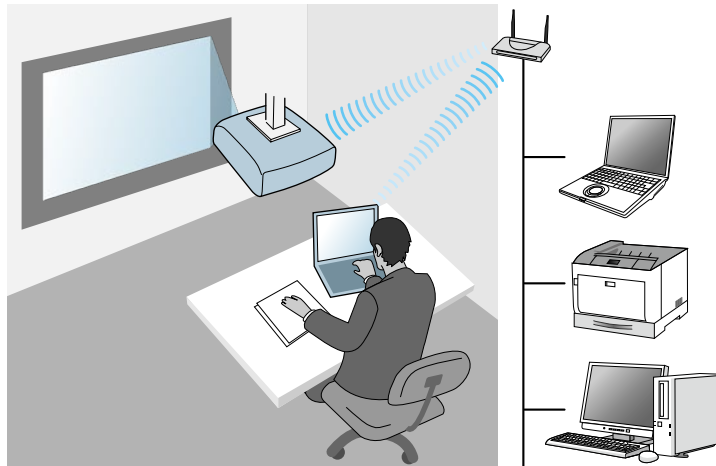

- 1** Premere il tasto [Menu], selezionare il menu **Gestione**, e premere [Enter].

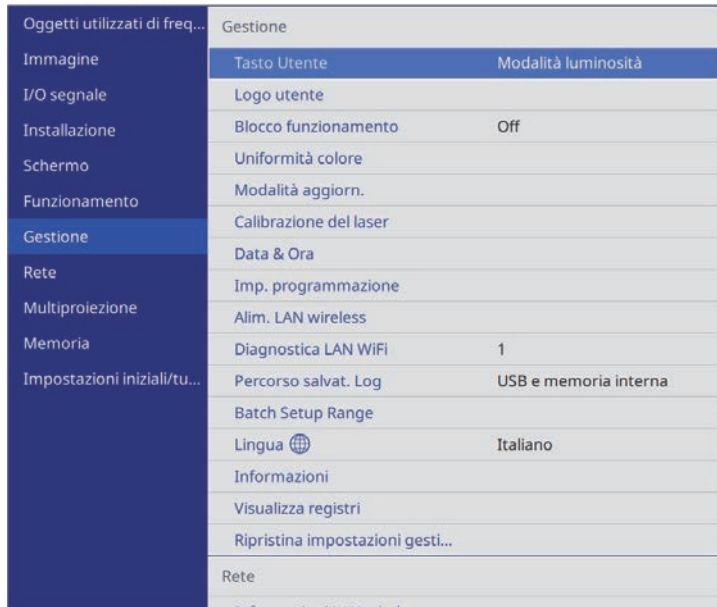

- 2** Impostare **Alim. LAN wireless** su **On**.

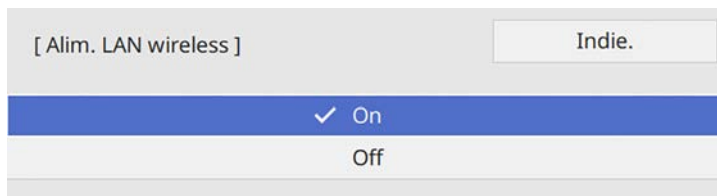

- 3** Selezionare il menu **Rete** e premere [Enter].

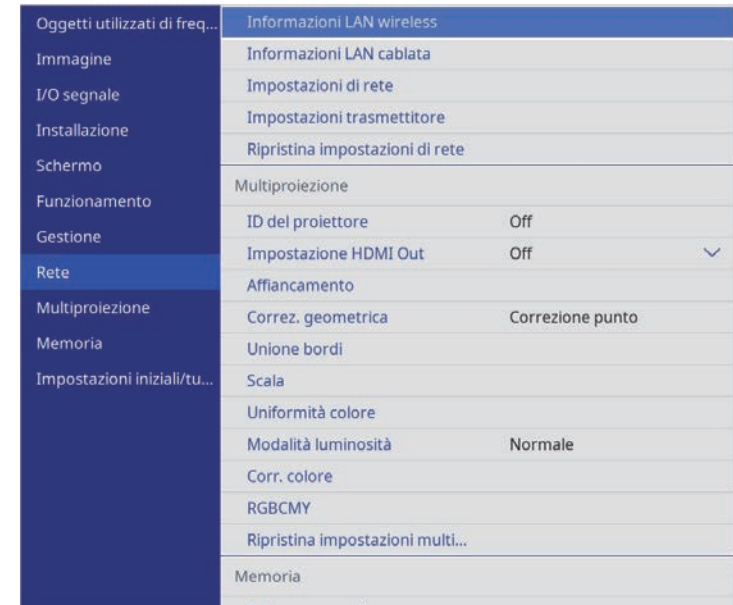

- 4** Selezionare **Impostazioni di rete** e premere [Enter].

- 5** Per identificare il proiettore tramite rete, selezionare **Nome del proiettore** e inserire un nome contenente fino a 16 caratteri alfanumerici.

- 6** Impostare **Interfaccia di controllo prioritaria** su **LAN wireless**.

- 7** Selezionare la modalità di connessione.

- Per la modalità AP semplice, impostare **AP semplice** su **On** e andare al passaggio 12.
- Per la modalità infrastruttura, impostare **AP semplice** su **Off** e andare al passaggio successivo.
- Se è stato installato il modulo LAN wireless opzionale e desidera utilizzare entrambi i metodi di connessione simultaneamente,

impostare **AP semplice** su **On** e accedere al passaggio successivo (EB-L735U/EB-L730U/EB-L635SU/EB-L630SU/EB-L630U/EB-L530U).

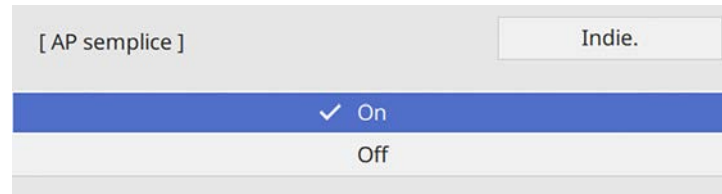

**8** Selezionare il menu **LAN wireless** e premere [Enter].

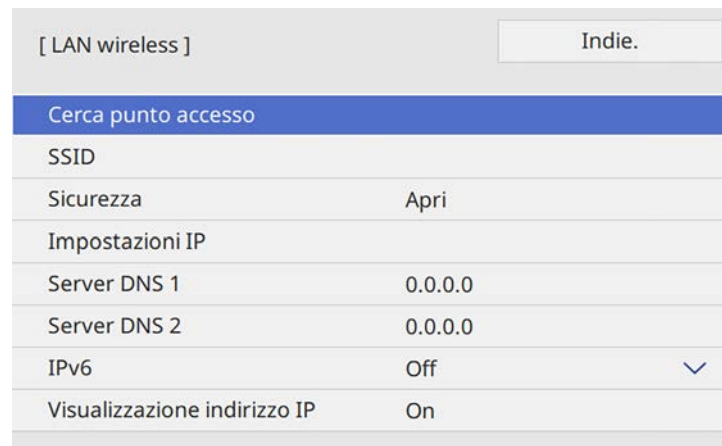

Il proiettore avvia la ricerca dei punti di accesso.

È inoltre possibile cercare manualmente i punti di accesso tramite l'impostazione **Cerca punto accesso**.

**9** Selezionare il punto di accesso a cui connettersi.



Per assegnare l'SSID manualmente, selezionare **SSID** per immettere l'SSID.

- 10** Assegnare le impostazioni IP della rete se necessario.
  - Se la rete assegna gli indirizzi automaticamente, selezionare **Impostazioni IP** per impostare **DHCP** su **On**.
  - Se è necessario impostare gli indirizzi manualmente, selezionare **Impostazioni IP** per impostare **DHCP** su **Off**, quindi inserire **Indirizzo IP**, **Mas.Sottorete**, e **Ind. Gateway** del proiettore come necessario.
- 11** Per evitare la visualizzazione dell'indirizzo IP nella schermata di informazioni sulla rete, impostare **Visualizzazione indirizzo IP** su **Off**.
- 12** Selezionare il menu **Proiezione di rete** e premere [Enter].

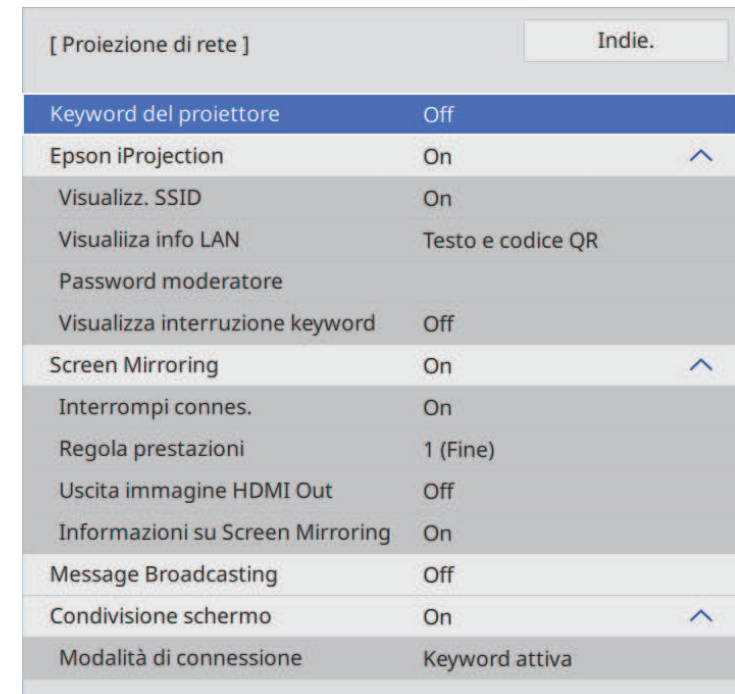

- 13** Attivare l'impostazione **Keyword del proiettore** per evitare l'accesso al proiettore da parte di chiunque nella sala che non ne disponga.



Quando si attiva questa impostazione, è necessario inserire una parola chiave visualizzata e casuale da un computer usando il software Epson iProjection per accedere al proiettore e condividere la schermata corrente.

- 14** Impostare **Epson iProjection** su **On**.

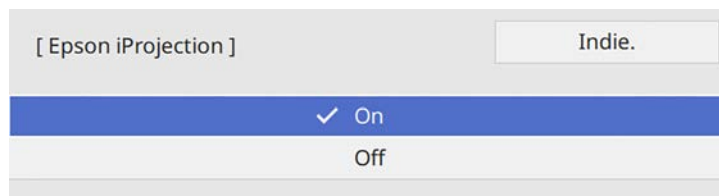

- 15** Selezionare le opzioni come necessario.

- **Visualizz. SSID** consente di selezionare se visualizzare l'SSID del proiettore sulla schermata delle informazioni sulla rete e la schermata iniziale.
- **Visualizza info LAN** consente di impostare il formato di visualizzazione delle informazioni di rete del proiettore.
- **Password moderatore** consente di inserire una password di 4 cifre per l'accesso al proiettore come moderatore tramite Epson iProjection. (Nessuna password impostata per impostazione predefinita.)
- **Visualizza interruzione keyword** consente di selezionare se visualizzare una parola chiave del proiettore sull'immagine proiettata quando si accede al proiettore utilizzando Epson iProjection.

- 16** Una volta terminato di selezionare le impostazioni, ritornare alla schermata **Impostazioni di rete**, selezionare **Applica** e seguire le istruzioni a schermo per salvare le impostazioni e uscire dai menu.

- 17** Premere il tasto [LAN] sul telecomando.

Le impostazioni di rete wireless sono complete quando viene visualizzato l'indirizzo IP corretto sulla schermata di informazioni sulla rete.

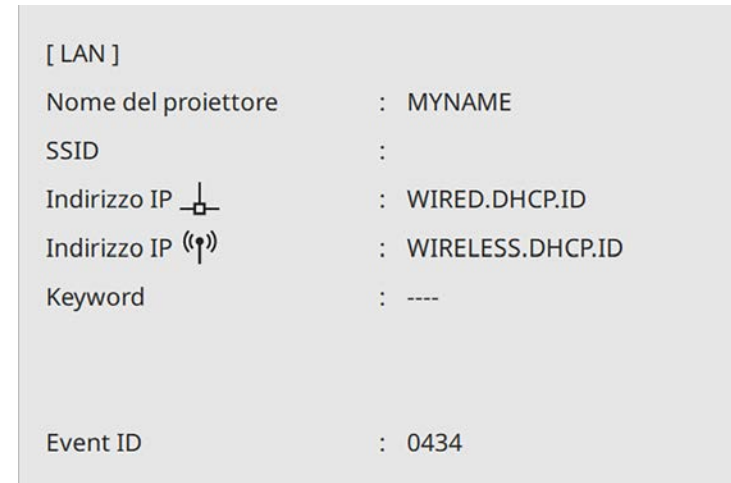

Una volta terminato di effettuare queste impostazioni wireless per il proiettore, è necessario selezionare la rete wireless nel proprio computer. Quindi avviare il software di rete per inviare immagini al proiettore tramite rete wireless.

### » Link correlati

- "Selezione delle Impostazioni di rete wireless in Windows" [p.143](#)
- "Selezione delle Impostazioni di rete wireless in Mac" [p.144](#)
- "Utilizzo della tastiera su schermo" [p.186](#)

### Selezione delle Impostazioni di rete wireless in Windows

Prima di effettuare il collegamento al computer, selezionare la rete wireless corretta sul computer.

- 1** Per accedere al software di utilità wireless, fare clic sull'icona di rete sulla barra degli strumenti di Windows.

**2** Quando si effettua la connessione ai dispositivi tramite punto di accesso alla rete wireless, accertarsi che Wi-Fi sia attivo e selezionare il nome della rete (SSID) a cui il proiettore si sta collegando.

**3** Fare clic su **Connetti**.

## Selezione delle Impostazioni di rete wireless in Mac

Prima di effettuare il collegamento al computer, selezionare la rete wireless corretta in Mac.

**1** Fare clic sull'icona Wi-Fi nella barra dei menu in alto sullo schermo.

**2** Quando si effettua la connessione ai dispositivi tramite punto di accesso alla rete wireless, accertarsi che Wi-Fi sia attivo e selezionare il nome della rete (SSID) a cui il proiettore si sta collegando.

## Impostazione della sicurezza di rete wireless per la modalità AP semplice

È possibile inviare la sicurezza del proiettore da usare su una rete wireless con la modalità AP semplice. È possibile utilizzare la sicurezza WPA2-PSK.



Contattare l'amministratore di rete per ottenere una guida o per inserire le informazioni corrette.

**1** Premere il tasto [Menu], selezionare il menu **Rete**, e premere [Enter].

**2** Selezionare **Impostazioni di rete** e premere [Enter].

**3** Selezionare **Frase password**, premere [Enter], quindi inserire una frase password composta da 8 a 63 caratteri.

**4** Una volta terminato l'inserimento della frase password, ritornare alla schermata **Impostazioni di rete**, selezionare **Applica** e seguire le istruzioni a schermo per salvare le impostazioni e uscire dai menu.

## Impostazione della sicurezza di rete wireless per la modalità infrastruttura

È possibile inviare la sicurezza del proiettore da usare su una rete wireless con la modalità infrastruttura. Configurare una dei seguenti tipi di sicurezza in modo che corrisponda alle impostazioni usate sulla rete:

- Sicurezza WPA3-PSK
- Sicurezza WPA2/WPA3-PSK
- Sicurezza WPA3-EAP
- Sicurezza WPA2/WPA3-EAP





Contattare l'amministratore di rete per ottenere una guida o per inserire le informazioni corrette.

- 1** Se si desidera configurare la protezione WPA3-EAP o WPA2/WPA3-EAP, accertarsi che il file del certificato digitale sia compatibile con il tipo di registrazione del proiettore e si trovi direttamente su un dispositivo di archiviazione USB.
- 2** Premere il tasto [Menu], selezionare il menu **Rete**, e premere [Enter].
- 3** Selezionare **Impostazioni di rete** e premere [Enter].
- 4** Selezionare il menu **LAN wireless** e premere [Enter].

[ LAN wireless ]		Indie.
Cerca punto accesso		
SSID		
Sicurezza	Apri	
Impostazioni IP		
Server DNS 1	0.0.0.0	
Server DNS 2	0.0.0.0	
IPv6	Off	▼
Visualizzazione indirizzo IP	On	

- 5** Selezionare il menu **Sicurezza** e premere [Enter].

- 6** Selezionare le impostazioni di sicurezza corrispondenti alle impostazioni di rete.

[ Sicurezza ]	Indie.
WPA2/WPA3-PSK	
WPA2/WPA3-EAP	
WPA3-PSK	
WPA3-EAP	
✓ Apri	

- 7** A seconda della protezione selezionata, effettuare quanto segue.
  - **WPA3-PSK o WPA2/WPA3-PSK:** selezionare **Frase password**, premere [Enter], quindi inserire una frase password composta da 8 a 63 caratteri. Quindi andare al passaggio 16.
  - **WPA3-EAP o WPA2/WPA3-EAP:** selezionare **Tipo EAP** e premere [Enter].
- 8** Selezionare il protocollo di autenticazione come impostazione **Tipo EAP**.

[ Tipo EAP ]	Indie.
✓ PEAP	
PEAP-TLS	
EAP-TLS	
EAP-FAST	

- 9** Per importare il certificato, selezionare il tipo di certificato e premere [Enter].
  - **Certificato client** per tipo **PEAP-TLS** o **EAP-TLS**

- **Certificato CA** per tutti i tipi EAP



È inoltre possibile registrare i certificati digitali utilizzando il browser web. Tuttavia, accertarsi di registrare solo una volta o il certificato può non installarsi correttamente.

- 10** Selezionare il menu **Salva** e premere [Enter].
- 11** Attenersi alle istruzioni su schermo per collegare un dispositivo di archiviazione USB alla porta USB-A del proiettore.
- 12** Premere [Enter] per visualizzare l'elenco dei certificati.
- 13** Selezionare il certificato da importare tramite l'elenco visualizzato. Verrà visualizzato un messaggio per inserire la password del certificato.
- 14** Inserire la password e premere [Enter]. Il certificato viene importato e appare un messaggio di completamento.
- 15** Selezionare le proprie Impostazioni EAP se necessario.
  - **Nome utente** consente di inserire un nome utente fino a 64 caratteri alfanumerici. Quando si importa un certificato client, il nome del certificato viene impostato automaticamente.
  - **Password** consente di inserire una password utilizzando fino a 64 caratteri alfanumerici per l'autenticazione quando si usa il tipo **PEAP** o **EAP-FAST**.
  - **Verifica certific. server** consente di scegliere se verificare il certificato del server quando si imposta un certificato CA.
  - **Nome server Radius** consente di inserire il nome del server per la verifica.
- 16** Una volta terminato di selezionare le impostazioni, ritornare alla schermata **Impostazioni di rete**, selezionare **Applica** e seguire le istruzioni a schermo per salvare le impostazioni e uscire dai menu.

## » Link correlati

- "Client e certificati CA supportati" [p.146](#)
- "Registrazione di certificati digitali da un browser web" [p.172](#)

## Client e certificati CA supportati

È possibile registrare questi tipi di certificati digitali.

### Certificato client (PEAP-TLS/EAP-TLS)

Specifiche	Descrizione
Formato	PKCS#12
Estensione	PFX, P12
Crittografia	RSA
Hash	MD5/SHA-1/SHA-256/SHA-384/SHA-512
Lunghezza chiave	512/1024/2048/4096 bit
Password	È possibile inserire fino a 64 caratteri alfanumerici; richiesto

### Certificato CA (PEAP/PEAP-TLS/EAP-TLS/EAP-FAST)

Specifiche	Descrizione
Formato	X509v3
Estensione	DER/CER/PEM
Crittografia	RSA
Hash	MD5/SHA-1/SHA-256/SHA-384/SHA-512
Lunghezza chiave	512/1024/2048/4096 bit
Codifica	BASE64/Binary

## Uso di un codice QR per la connessione di un dispositivo mobile

Dopo aver selezionato le impostazioni di rete wireless del proiettore, è possibile visualizzare un codice QR sullo schermo e utilizzarlo per la connessione di un dispositivo mobile tramite l'app Epson iProjection (iOS/Android).



- Assicurarsi di installare la versione più recente di Epson iProjection sul dispositivo.
- È possibile scaricare gratuitamente Epson iProjection da App Store o Google Play. Le tariffe previste per la comunicazione con App Store o Google Play sono a carico del cliente.
- Quando si utilizza Epson iProjection o la modalità di collegamento Rapido, si consiglia di configurare le impostazioni di sicurezza.
- Impostare **Visualizza Guida alla connes.** su **Off** nel menu **Rete** del proiettore.
  - ☛ **Rete > Impostazioni trasmettitore > Visualizza Guida alla connes.**

**1** Premere il tasto [LAN] sul telecomando.

Il codice QR viene visualizzato sulla superficie proiettata.



- Se non viene visualizzato il codice QR, impostare **Visualizza info LAN** su **Testo e codice QR** nel menu **Rete** del proiettore.
  - ☛ **Rete > Impostazioni di rete > Proiezione di rete > Epson iProjection > Visualizza info LAN**
- Per nascondere il codice QR, premere [Esc].
- Quando il codice QR è nascosto, premere [Enter] per visualizzare il codice.

**2** Avviare Epson iProjection sul dispositivo mobile.

**3** Leggere il codice QR proiettato con Epson iProjection per connetterlo al proiettore.



Per leggere correttamente il codice QR, assicurarsi di rivolgere lo schermo ad angolo retto e abbastanza vicino in modo che il codice proiettato entri nella guida del lettore di codici QR del dispositivo mobile. Se ci si trova troppo lontani dallo schermo, il codice potrebbe non essere letto.

Quando viene stabilita la connessione, selezionare il menu **Contents** da , quindi selezionare il file da proiettare.

## Uso di una chiavetta USB per connettere un computer Windows

È possibile configurare l'unità flash USB come una chiavetta USB per connettere rapidamente il proiettore a un computer Windows che supporta LAN wireless. Dopo la creazione della chiavetta USB, è possibile proiettare immagini rapidamente dal proiettore di rete.

**1** Impostare la chiave USB tramite **Strumento configurazione chiavetta USB** del software Epson iProjection (Windows/Mac).



Per istruzioni, vedere la *Guida operativa di Epson iProjection (Windows/Mac)*.

**2** Assicurarsi che il modulo LAN wireless sia installato o integrato nel proiettore.

**3** Accendere il proiettore.

**4** Premere il tasto [LAN] sul telecomando.

Sarà visualizzata la schermata informazioni sulla rete. Verificare che vengano visualizzati SSID e indirizzo IP.

**5** Rimuovere il modulo LAN wireless dalla porta USB-A del proiettore (se installata) e inserire la chiave USB nella stessa porta.

Viene visualizzato un messaggio in cui si informa che l'aggiornamento delle informazioni di rete è completo.

- 6** Togliere la chiave USB.  
Se il proiettore richiede il modulo LAN wireless, reinserire il modulo LAN wireless nel proiettore.
- 7** Collegare la chiave USB a una porta USB del computer.
- 8** Per l'installazione dell'applicazione necessaria, seguire le istruzioni a schermo.



- Se viene visualizzato il messaggio Windows Firewall, fare clic su **Sì** per disattivare il firewall.
- Per installare il software è necessario il ruolo di amministratore.
- Se non è installato automaticamente, fare doppio clic su **MPPLaunch.exe** nella chiavetta USB.

Dopo qualche minuto, il proiettore visualizza l'immagine del computer.

- 9** Una volta terminato di proiettare in modalità wireless, selezionare l'opzione **Rimozione sicura dell'hardware** sulla barra delle applicazioni di Windows e rimuovere la chiave USB dal computer.



Potrebbe essere necessario riavviare il computer per riattivare la connessione LAN wireless.

#### » Link correlati

- "Ottenere l'ultima versione dei documenti" [p.10](#)

## Utilizzo del sistema di presentazione wireless per collegare computer Windows/Mac

È possibile utilizzare il sistema di presentazione wireless opzionale per collegare rapidamente il proiettore ai computer in modalità wireless e proiettare l'immagine. Il sistema di presentazione wireless (ELPWP10) include due trasmettitori wireless (ELPWT01) e un modulo LAN wireless (ELPAP11).

Per i dettagli, vedere la *Epson Wireless Presentation System Manuale dell'utente*.

#### » Link correlati

- "Prima impostazione del sistema di presentazione wireless" [p.148](#)
- "Proiezione con il sistema di presentazione wireless" [p.150](#)

## Prima impostazione del sistema di presentazione wireless

La prima volta che si inizia a utilizzare il sistema di presentazione wireless, è necessario effettuare preparativi come l'abbinamento dei trasmettitori wireless con il proiettore.



- Selezionare le impostazioni di rete del proiettore prima dell'abbinamento.
- È necessario associare nuovamente i trasmettitori wireless quando si modifica **Nome del proiettore** o la **Frase password** nel menu **Impostazioni di rete**.
- Inoltre è possibile abbinare i trasmettitori wireless dal computer tramite il software Epson Wireless Transmitter Settings. Per i dettagli, vedere la *Guida operativa di Epson Wireless Transmitter Settings*.
- È possibile scaricare il software e i manuali necessari dal seguente sito Web:  
[epson.sn](http://epson.sn)

- 1** Accendere il proiettore.

**2** Collegare il trasmettitore wireless alla porta USB-A del proiettore.

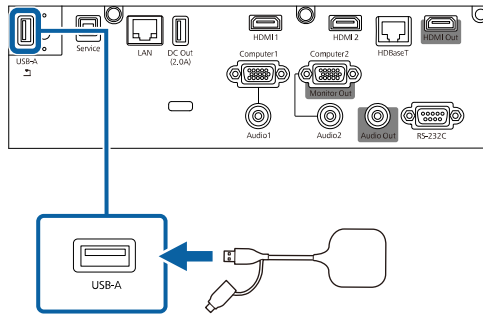

Le informazioni sulla rete sono sovrascritte e sarà visualizzato un messaggio di completamento. Potrebbe essere necessario del tempo per completare l'abbinamento.

### **⚠ Attenzione**

Non scollegare il cavo elettrico o il trasmettitore wireless dal proiettore mentre vengono scritte le informazioni di rete. Se viene scollegato il cavo elettrico o il trasmettitore wireless, il proiettore potrebbe non riavviarsi correttamente. Assicurarsi che venga visualizzato il messaggio di completamento prima di scollegare il trasmettitore wireless.

**3** Collega gli altri trasmettitori wireless per continuare l'abbinamento.

**4** Selezionare **Sì** per impostare **Visualizza Guida alla connes.** su **On** se necessario.



- Si consiglia di selezionare **Sì**. La volta successiva che si accende il proiettore e non viene immesso alcun segnale, viene visualizzata la guida alla connessione del trasmettitore wireless (Epson Wireless Presentation).
- Il messaggio che richiede di impostare **Visualizza Guida alla connes.** su **On** viene visualizzato quando si imposta **Visualizza Guida alla connes.** su **Off** e **Riproduz. contenuto** è impostata su **Off**.
- È possibile modificare la visualizzazione della guida alla connessione dal menu **Rete** del proiettore.  
**☛ Rete > Impostazioni trasmettitore > Visualizza Guida alla connes.**

**5** Rimuovere il trasmettitore wireless dal proiettore e inserire il modulo LAN wireless nella stessa porta utilizzata per il trasmettitore.

**6** Premere il tasto [Menu] sul pannello di controllo o sul telecomando.

**7** Assicurarsi di impostare **Alim. LAN wireless** su **On** nel menu **Gestione** del proiettore e impostare **AP semplice** su **On** nel menu **Impostazioni di rete** del proiettore.

Si consiglia di spegnere e riaccendere il proiettore per abilitare la visualizzazione della guida alla connessione.



Impostando **Accensione autom.** su **On** nel menu **Rete** del proiettore, sarà possibile avviare la proiezione anche se il proiettore è in modalità stand by (quando è spento).

**☛ Rete > Impostazioni trasmettitore > Accensione autom.**

### » **Link correlati**

- "Impostazioni di rete del proiettore - Menu Rete" [p.205](#)
- "Installazione del modulo LAN wireless" [p.139](#)
- "Selezione manuale delle impostazioni di rete wireless" [p.140](#)
- "Impostazione della sicurezza di rete wireless per la modalità AP semplice" [p.144](#)

## Proiezione con il sistema di presentazione wireless

È possibile utilizzare il trasmettitore wireless associato per stabilire rapidamente una connessione diretta tra il proiettore (ricevitore) e computer Windows/Mac e proiettare facilmente le immagini.



Assicurarsi che il modulo LAN wireless sia installato nel proiettore.

- 1** Accendere il proiettore.
- 2** Collegare il trasmettitore wireless a una porta USB del computer.
- 3** Proietta i contenuti con il software Epson Wireless Presentation nel trasmettitore wireless. Per i dettagli, vedere la *Epson Wireless Presentation System Manuale dell'utente*.

### » Link correlati

- "Installazione del modulo LAN wireless" [p.139](#)

È possibile inviare l'immagine al proiettore da dispositivi mobili quali laptop, smartphone e tablet tramite la tecnologia Miracast.

È possibile connettere due dispositivi che utilizzano la tecnologia Miracast simultaneamente. Il proiettore rileva le sorgenti in ingresso come Screen Mirroring1 e Screen Mirroring2. È necessario impostare **Interrompi connes.** su **Off**.

☛ **Rete > Impostazioni di rete > Proiezione di rete > Screen Mirroring > Interrompi connes.**

Se il dispositivo supporta Miracast, non sarà necessario installare software aggiuntivi. Quando si utilizza un computer Windows, accertarsi che sia disponibile l'adattatore necessario alla connessione Miracast.

Durante l'utilizzo delle funzioni Screen Mirroring, tenere conto delle seguenti limitazioni:

- Non è possibile riprodurre un'immagine interlacciata.
- Non è possibile riprodurre audio multi canale su 3ch (canale 3).
- Potrebbe non essere possibile proiettare immagini in base alla risoluzione e alla frequenza di aggiornamento.
- Non è possibile riprodurre video 3D.
- Con una connessione Miracast, potrebbe non essere possibile visualizzare i contenuti con protezione del copyright a seconda del dispositivo in uso.
- Non modificare l'impostazione **Screen Mirroring** del proiettore durante la proiezione in screen mirroring. In caso contrario il proiettore potrebbe scollegarsi e potrebbe occorrere del tempo per ricollegarsi.

☛ **Rete > Impostazioni di rete > Proiezione di rete > Screen Mirroring**

- Non spegnere il proiettore direttamente dall'interruttore durante la proiezione in mirroring screen.



I dispositivi mobili su cui è installato Android o Windows 8.1 o superiore, supportano principalmente Miracast.

Il supporto per Miracast varia in base al dispositivo mobile. Per i dettagli, vedere il manuale del dispositivo mobile.

## » Link correlati

- "Selezione delle impostazioni di Screen Mirroring" [p.151](#)

- "Collegamento usando Screen Mirroring con la funzione Miracast" [p.153](#)
- "Collegamento usando Screen Mirroring in Windows 10" [p.154](#)
- "Collegamento usando Screen Mirroring in Windows 8.1" [p.154](#)

## Selezione delle impostazioni di Screen Mirroring

È necessario selezionare le impostazioni di **Screen Mirroring** per il proiettore in modo che proietti le immagini dal dispositivo mobile.



Se si utilizza Windows 10, è possibile trasmettere immagini tramite le seguenti connessioni:

- Proiezione di immagini dal proprio dispositivo direttamente al proiettore
- Proiezione di immagini tramite la rete dell'area locale

Quando si proiettano immagini tramite la rete dell'area locale, la connessione è più stabile e sicura. Eseguire quanto segue per connettere il proiettore a una rete dell'area locale:

- Connettere un cavo LAN.
- Selezionare l'impostazione **LAN wireless** per connettersi al punto di accesso wireless.

Per connettersi a un punto di accesso wireless, è necessario installare il modulo LAN wireless opzionale.

- 1** Premere il tasto [Menu], selezionare il menu **Gestione**, e premere [Enter].

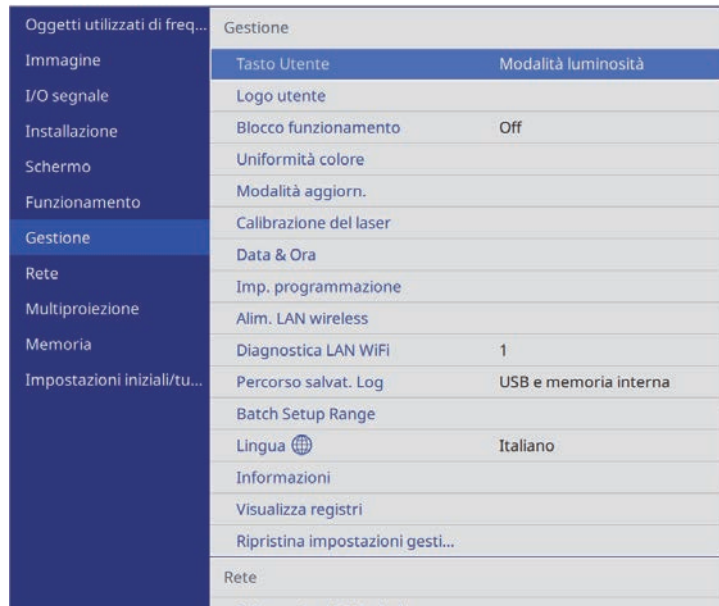

- 2** Impostare **Alim. LAN wireless** su **On**.

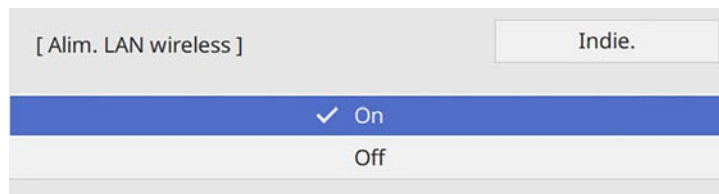

- 3** Selezionare il menu **Rete** e premere [Enter].

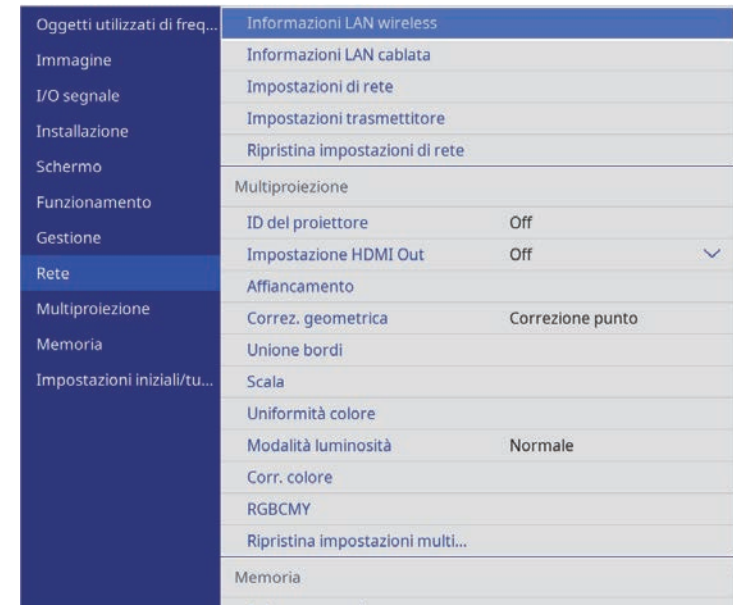

- 4** Selezionare **Impostazioni di rete** e premere [Enter].

- 5** Selezionare **Interfaccia di controllo prioritaria** e premere [Enter].

- 6** Selezionare una delle opzioni seguenti:

- Se si trasmettono i dati tramite rete dell'area locale utilizzano la LAN cablata, selezionare **LAN cablata**.
- Se si trasmettono i dati direttamente o tramite il punto di accesso wireless, selezionare **LAN wireless**.
- Se il dispositivo supporta solo la trasmissione di dati diretta, selezionare **LAN wireless**.



## 7 Impostare AP semplice su On.

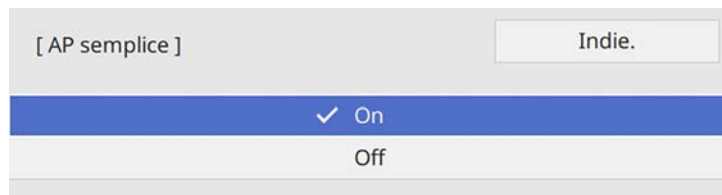

## 8 Tornare alla schermata Impostazioni di rete e selezionare Proiezione di rete.

## 9 Impostare Screen Mirroring su On.

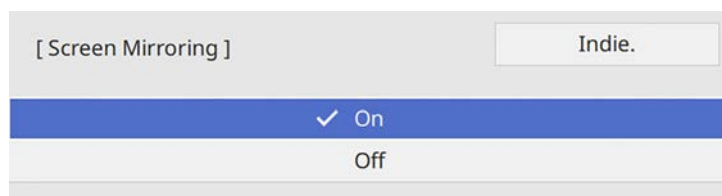

## 10 Selezionare le opzioni come necessario.

- **Interrompi connes.** consente di connettere un altro dispositivo mobile durante la proiezione Screen Mirroring o per connettere esclusivamente un solo dispositivo. Se si desidera utilizzare due sorgenti di Screen Mirroring, impostare su **Off**.
- **Regola prestazioni** consente di regolare la velocità/qualità dello screen mirroring. Selezionare un numero basso per migliorare la qualità e un numero alto per aumentare la velocità.
- **Uscita immagine HDMI Out** consente di selezionare di trasmettere l'immagine di Screen Mirroring alla porta HDMI Out (EB-L735U/EB-L730U/EB-L635SU/EB-L630SU/EB-L630U/EB-L530U). Le funzionalità HDCP e H.265 sono disabilitate e non è possibile proiettare i contenuti utilizzandole. Se si desidera proiettare contenuti con le funzionalità HDCP e H.265, selezionare **Off**.

- **Info di Screen Mirroring** per visualizzare le informazioni di connessione quando si proietta una sorgente di Screen Mirroring.

## 11 Una volta terminato di selezionare le impostazioni, ritornare alla schermata Impostazioni di rete, selezionare Applica e seguire le istruzioni a schermo per salvare le impostazioni e uscire dai menu.

## Collegamento usando Screen Mirroring con la funzione Miracast

Se il proprio dispositivo mobile, come lo smartphone, supporta Miracast, è possibile effettuare la connessione al proiettore in modalità wireless e proiettare le immagini. L'audio può essere riprodotto attraverso il sistema di altoparlanti del proiettore effettuando la connessione tramite Screen Mirroring.

- 1 Selezionare l'impostazione **Screen Mirroring** sul proiettore.
- 2 Premere il tasto [LAN] sul telecomando per cambiare la sorgente Screen Mirroring.  
Sarà visualizzata la schermata informazioni sulla rete.
- 3 Sul proprio dispositivo, usare la funzione Miracast per cercare il proiettore.  
Sarà visualizzato un elenco di dispositivi disponibili.
- 4 Selezionare dall'elenco il Nome proietto. del proiettore.
- 5 Se viene visualizzata la schermata di inserimento PIN sul dispositivo mobile, inserire il codice PIN visualizzato sulla schermata di informazioni sulla rete o nella parte in alto a sinistra dell'immagine proiettata.  
Il proiettore visualizza l'immagine del dispositivo portatile.



Potrebbe volerci un po' di tempo prima di stabilire una connessione. Durante la connessione, non scollegare il cavo elettrico del proiettore. Diversamente, si potrebbe far bloccare il dispositivo o provocarne il malfunzionamento.

In base al dispositivo mobile, potrebbe essere necessario eliminare un dispositivo durante la connessione. Per la disinstallazione, seguire le istruzioni sul dispositivo.

## Collegamento usando Screen Mirroring in Windows 10

È possibile configurare il computer per la proiezione wireless e la riproduzione audio attraverso il sistema di altoparlanti del proiettore effettuando la connessione tramite Screen Mirroring.

- 1** Selezionare l'impostazione **Screen Mirroring** sul proiettore.
- 2** Premere il tasto [LAN] sul telecomando per cambiare la sorgente Screen Mirroring.  
Sarà visualizzata la schermata informazioni sulla rete.
- 3** Tenere premuto il tasto Windows e premere contemporaneamente **K** sulla tastiera.  
Sarà visualizzato un elenco di dispositivi disponibili.

- 4** Selezionare dall'elenco il Nome proietto. del proiettore.

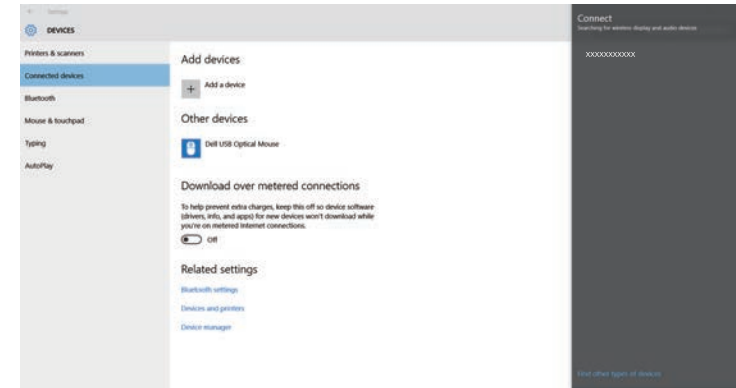

- 5** Se viene visualizzata la schermata di inserimento PIN sul computer, inserire il codice PIN visualizzato sulla schermata di informazioni sulla rete o nella parte in basso a destra dell'immagine proiettata.  
Il proiettore visualizza l'immagine del proprio computer.



Potrebbe volerci un po' di tempo prima di stabilire una connessione. Durante la connessione, non scollegare il cavo elettrico del proiettore. Diversamente, si potrebbe far bloccare il dispositivo o provocarne il malfunzionamento.

## Collegamento usando Screen Mirroring in Windows 8.1

È possibile impostare il computer per la proiezione wireless dagli Accessi in Windows 8.1. L'audio può essere riprodotto attraverso il sistema di altoparlanti del proiettore effettuando la connessione tramite Screen Mirroring.

- 1** Selezionare l'impostazione **Screen Mirroring** sul proiettore.

- 2** Premere il tasto [LAN] sul telecomando per cambiare la sorgente Screen Mirroring.

Sarà visualizzata la schermata informazioni sulla rete.

- 3** Sul computer, selezionare **Dispositivi** dagli Accessi e selezionare **Proietta**.



- 4** Selezionare **Aggiungi uno schermo wireless**.

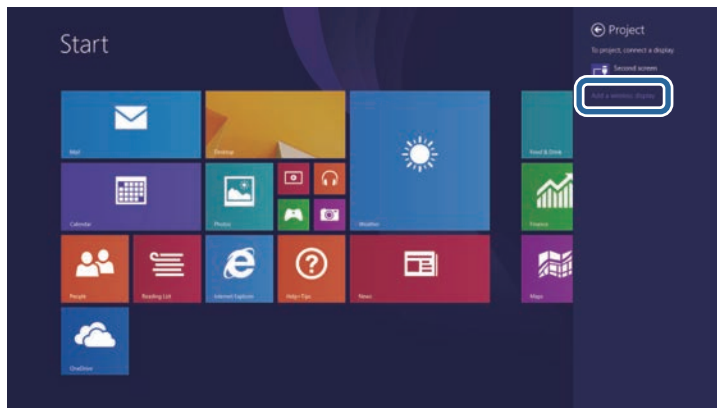

Sarà visualizzato un elenco di dispositivi disponibili.

- 5** Selezionare dall'elenco il Nome proietto. del proiettore.

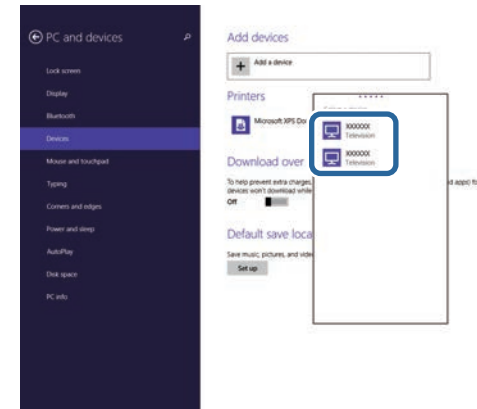

- 6** Se viene visualizzata la schermata di inserimento PIN sul computer, inserire il codice PIN visualizzato sulla schermata di informazioni sulla rete o nella parte in basso a destra dell'immagine proiettata.

Il proiettore visualizza l'immagine del proprio computer.



Potrebbe volerci un po' di tempo prima di stabilire una connessione. Durante la connessione, non scollegare il cavo elettrico del proiettore. Diversamente, si potrebbe far bloccare il dispositivo o provocarne il malfunzionamento.

È possibile utilizzare il protocollo HTTPS per aumentare la protezione tra il proiettore e il browser web con cui comunica. Per far ciò, occorre creare un certificato del server, installarlo sul proiettore e attivare l'impostazione **Secure HTTP** nei menu del proiettore per verificare l'affidabilità del browser web.

#### ☛ Rete > Impostazioni di rete > Controllo Proiettore > Secure HTTP

Anche se non si installa un certificato del server, il proiettore crea automaticamente un certificato autofirmato e consente la comunicazione. Tuttavia, poiché il certificato non può verificare l'affidabilità da un browser Web, quando si accede al proiettore da un browser Web viene visualizzato un avvertimento sull'affidabilità del server. Questo avvertimento non impedisce la comunicazione.

#### » Link correlati

- "Importazione di un Certificato server Web tramite i menu" [p.156](#)

## Importazione di un Certificato server Web tramite i menu

È possibile creare il proprio Certificato server Web e importarlo tramite i menu del proiettore e un dispositivo di archiviazione esterno.



- È possibile utilizzare un'unità flash USB come dispositivo di archiviazione esterno per questo modello.
- È inoltre possibile registrare i certificati digitali dal browser web. Tuttavia, accertarsi di registrare solo una volta o il certificato può non installarsi correttamente.

- 1** Accertarsi che il file del certificato digitale sia compatibile con la registrazione del proiettore e sia posizionato direttamente sul dispositivo di archiviazione USB.
- 2** Premere il tasto [Menu], selezionare il menu **Rete**, e premere [Enter].
- 3** Selezionare **Impostazioni di rete** e premere [Enter].

- 4** Selezionare il menu **Controllo Proiettore** e premere [Enter].

[ Controllo Proiettore ]		Indie.
PJLink	Off	▼
SNMP	Off	▼
AMX Device Discovery	Off	
Crestron Connected	Off	
Control4 SDDP	Off	
Secure HTTP	On	▲
Certificato server W...		

- 5** Impostare **Secure HTTP** su **On**.
- 6** Selezionare **Certificato server Web** e premere [Enter].
- 7** Selezionare il menu **Salva** e premere [Enter].
- 8** Attenersi alle istruzioni su schermo per collegare un dispositivo di archiviazione USB alla porta USB-A del proiettore.
- 9** Premere [Enter] per visualizzare l'elenco dei certificati.
- 10** Selezionare il certificato da importare tramite l'elenco visualizzato. Verrà visualizzato un messaggio per inserire la password del certificato.
- 11** Inserire la password e premere [Enter]. Il certificato viene importato e appare un messaggio di completamento.

#### » Link correlati

- "Certificati server Web supportati" [p.157](#)
- "Registrazione di certificati digitali da un browser web" [p.172](#)

**Certificati server Web supportati**

È possibile registrare questi tipi di certificati digitali.

**Certificato server Web (Secure HTTP)**

Specifiche	Descrizione
Formato	PKCS#12
Estensione	PFX, P12
Crittografia	RSA
Hash	MD5/SHA-1/SHA-256/SHA-384/SHA-512
Lunghezza chiave	512/1024/2048/4096 bit
Nome comune	Nome host rete
Organizzazione	Opzionale
Password	È possibile inserire fino a 64 caratteri alfanumerici; richiesto

È possibile distribuire l'immagine della schermata proiettata al momento su fino a quattro proiettori connessi alla stessa rete. Ciò consente di visualizzare l'immagine simultaneamente da altri proiettori.

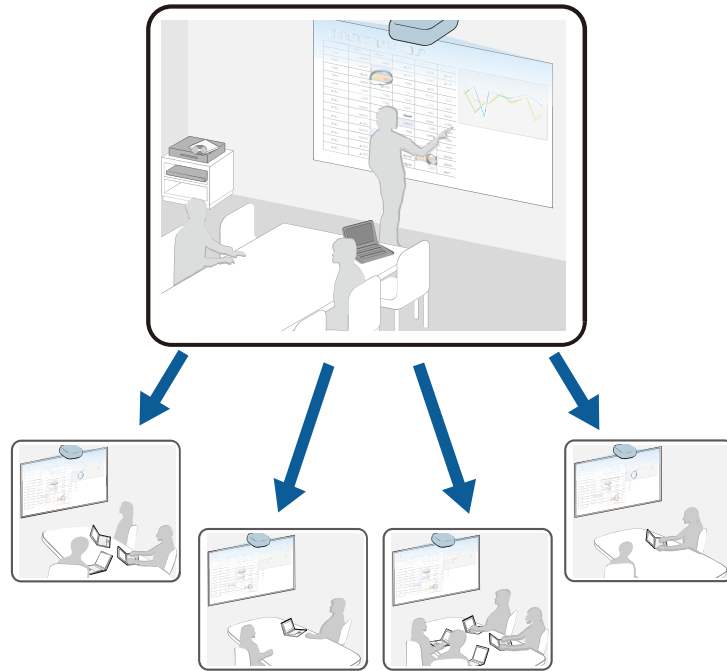

Durante l'utilizzo della funzione Condivisione schermo, tenere conto delle seguenti limitazioni.

- È possibile condividere la schermata con i proiettori che supportano la funzione di condivisione dello schermo.
- Se la versione firmware dei proiettori che condividono lo schermo non è la stessa, potrebbe essere necessario aggiornarla per condividere lo schermo.
- Non è possibile distribuire immagini protette da HDCP.
- Non è possibile modificare le impostazioni **Rete** del proiettore durante la Condivisione schermo.

### » Link correlati

- "Condivisione dello schermo" [p.158](#)

- "Ricezione di immagini dello schermo condivise" [p.160](#)

## Condivisione dello schermo

Prima di condividere lo schermo, è necessario selezionare le impostazioni sul proiettore.

- Connettere il proiettore alla rete.
- Assicurarsi che l'impostazione **Condivisione schermo** sia su **On**.  
 ☛ **Rete > Impostazioni di rete > Proiezione di rete > Condivisione schermo**
- Se si desidera saltare l'autenticazione delle keyword di altri proiettori in modo da potersi connettere rapidamente, impostare **Modalità di connessione** su **Keyword disattivata**.  
 ☛ **Rete > Impostazioni di rete > Proiezione di rete > Condivisione schermo > Modalità di connessione**

- 1** Accendere il proiettore e visualizzare un'immagine.
- 2** Premere il tasto [Home].
- 3** Selezionare **Condivisione schermo**.

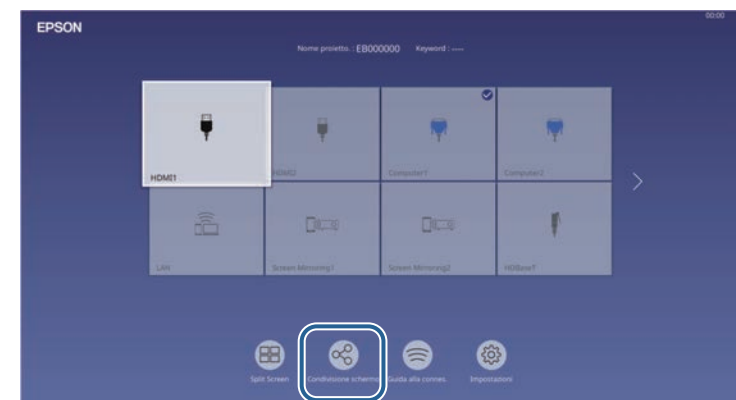

## 4 Selezionare **Avvia condivisione schermo.**



## 5 Specificare il proiettore del quale condividere lo schermo.

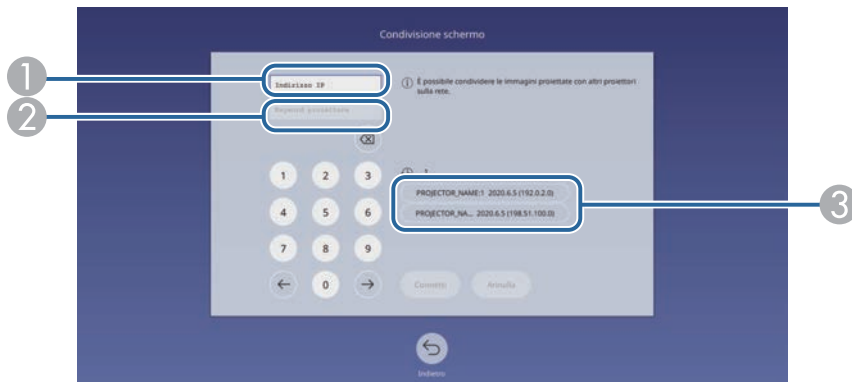

- 1 Immettere l'indirizzo IP tramite il tastierino numerico.
- 2 Inserire la keyword del proiettore tramite tastierino numerico, se necessario. La keyword del proiettore viene visualizzata sull'immagine proiettata del proiettore in ricezione.
- 3 Visualizza la cronologia di connessione. Per connettere un proiettore precedentemente connesso, selezionare l'indirizzo IP dall'elenco visualizzato.

## 6 Selezionare **Connetti.**

Una volta stabilita la connessione, la barra indicante lo stato condiviso è visualizzata nella parte in alto a destra dello schermo. È possibile trascinare e rilasciare la posizione della barra di stato condivisa.

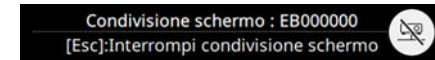

## 7 Ripetere i passaggi 3 e 6 se necessario per aggiungere altri proiettori.

## 8 Selezionare la sorgente in ingresso per la proiezione delle immagini da condividere.

L'immagine viene distribuita ai proiettori in ricezione.

### ► **Link correlati**

- "Termine della condivisione schermo" [p.159](#)

## Termine della condivisione schermo

Per terminare la condivisione, selezionare l'icona  sulla barra di stato condivisa. Questa opzione scollega tutti i proiettori contemporaneamente. Se si desidera scollegare un proiettore specifico, attenersi ai passaggi di seguito.

## 1 Premere il tasto [Home].

## 2 Selezionare **Condivisione schermo**.

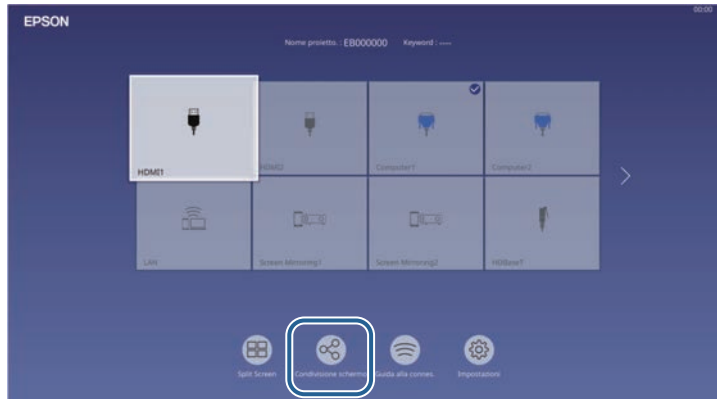

## 3 Selezionare il proiettore da cui ci si vuole scollegare e selezionare **Disconnetti**.



Il proiettore selezionato viene scollegato e termina la condivisione schermo sul proiettore.

## 4 Ripetere il passaggio 3 se necessario per scollegare altri proiettori.



Quando si seleziona **Disconnetti tutto**, i tasti cambiano in **Confirm**. Selezionare di nuovo il tasto per scollegare tutti i proiettori.

## Ricezione di immagini dello schermo condivise

Prima di ricevere lo schermo, è necessario selezionare le impostazioni sul proiettore.

- Connettere i proiettori sulla stessa rete a un proiettore che condivide immagini.
- Assicurarsi che nessun altro dispositivo si stia connettendo al proiettore tramite il software Epson iProjection.
- Assicurarsi che l'impostazione **Condivisione schermo** sia su **On**.  
**☛ Rete > Impostazioni di rete > Proiezione di rete > Condivisione schermo**

Quando l'altro proiettore avvia la condivisione dello schermo, viene visualizzata automaticamente l'immagine dello schermo condiviso.

In caso contrario, premere il tasto [LAN] sul telecomando.

Per rimuovere l'immagine condivisa durante la proiezione, premere il tasto [Esc].



Se non si dispone dell'indirizzo IP del proiettore, premere il tasto [Home] e selezionare **Condivisione schermo**. È possibile controllare l'indirizzo IP visualizzato sulla schermata di guida.



# Monitoraggio e controllo del proiettore

Seguire le istruzioni di queste sezioni per monitorare e controllare il proiettore su una rete.

## ► Link correlati

- "Epson Projector Management" [p.162](#)
- "Controllo di un proiettore in rete usando un browser internet" [p.163](#)
- "Registrazione di certificati digitali da un browser web" [p.172](#)
- "Configurazione degli avvisi e-mail di rete del proiettore" [p.174](#)
- "Configurazione del monitoraggio usando SNMP" [p.175](#)
- "Utilizzo dei comandi ESC/VP21" [p.176](#)
- "Supporto per PjLink" [p.177](#)
- "Supporto Crestron Connected" [p.178](#)
- "Funzionamento del proiettore con API Web" [p.180](#)
- "Impostazione dei programmi eventi del proiettore" [p.181](#)

Il software Epson Projector Management (solo Windows) consente di monitorare e controllare il proiettore in rete. Per istruzioni, vedere la *Guida operativa di Epson Projector Management*.

È possibile scaricare Epson Projector Management dal seguente sito Web.

[epson.sn](http://epson.sn)

Una volta connesso il proiettore alla rete, è possibile selezionare le impostazioni del proiettore e controllare la proiezione usando un browser internet compatibile. In questo modo è possibile accedere al proiettore in remoto.

Nella modalità Riproduz. contenuto, è inoltre possibile modificare gli elenchi riproduzione.

## Attenzione

In modalità Riproduz. contenuto, non rimuovere l'unità flash USB dal proiettore o scollegare il cavo di alimentazione del proiettore nelle seguenti situazioni. I dati salvati sull'unità flash USB possono essere danneggiati.

- Quando viene visualizzata la schermata **Elenchi riproduzione**
- Quando viene visualizzata la schermata **Dispositivo di memoria USB**.



- Verificare che computer e proiettore siano connessi alla rete. Se si collega via wireless, collegare i dispositivi tramite punto di accesso della rete wireless.
- È possibile utilizzare i seguenti browser web.
  - Internet Explorer 11 o successivo (Windows)
  - Microsoft Edge (Windows)
  - Safari (Mac, iOS)
  - Chrome (Android)
- Quando si utilizza il browser web, non connettersi con un server proxy. Non è possibile selezionare tutte le impostazioni del menu proiettore o controllare tutte le funzioni di un proiettore usando un browser web.
- Impostando **Modo stand by** su **Rete abilitata** nel menu **Funzionamento** del proiettore, è possibile usare un browser internet per selezionare le impostazioni e controllare la proiezione anche se il proiettore è in modalità stand by (quando l'alimentazione non è collegata).
- È inoltre possibile controllare il proiettore tramite un browser web attraverso l'app Epson iProjection (iOS/Android).

**1** Accertarsi che il proiettore sia acceso.

**2** Accertarsi che il computer o il dispositivo sia connesso alla stessa rete del proiettore.

**3** Avviare il browser web sul computer o sul dispositivo.

**4** Accedere alla schermata **Epson Web Control** inserendo l'indirizzo IP del proiettore nella barra degli indirizzi del browser. Quando si inserisce un indirizzo IPv6, collocarlo tra [ e ].

Sarà visualizzata la schermata **Epson Web Control**.

- In modalità normale

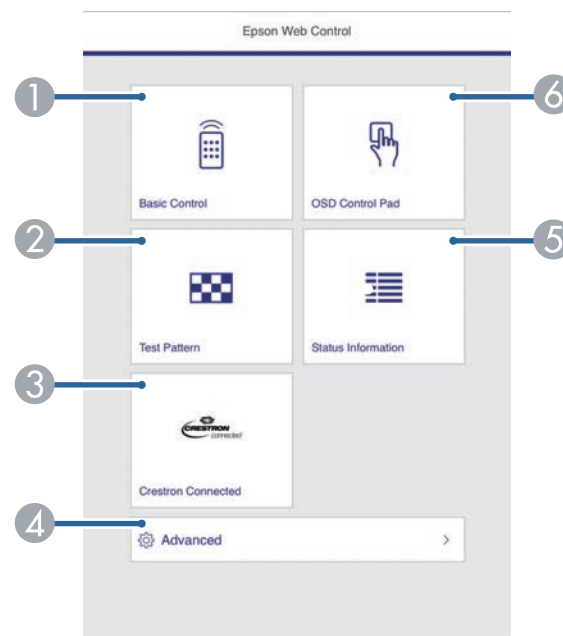

- 1 Controlla da remoto il proiettore.
- 2 Visualizza un motivo di prova.
- 3 Apre la finestra di funzionamento Crestron Connected. Disponibile solo quando si imposta il sistema Crestron Connected.

- 4 Imposta le impostazioni dettagliate del proiettore.
- 5 Visualizza lo stato del proiettore.
- 6 Consente l'uso delle impostazioni del menu del proiettore con le dita o il mouse.



È anche possibile controllare i file di registro del proiettore immettendo "https://<indirizzo IP del proiettore>/logs/" nella barra dell'URL del browser quando si imposta **Percorso salvat. Log su USB e memoria interna** nel menu **Gestione** del proiettore.

- In modalità Riproduz. contenuto

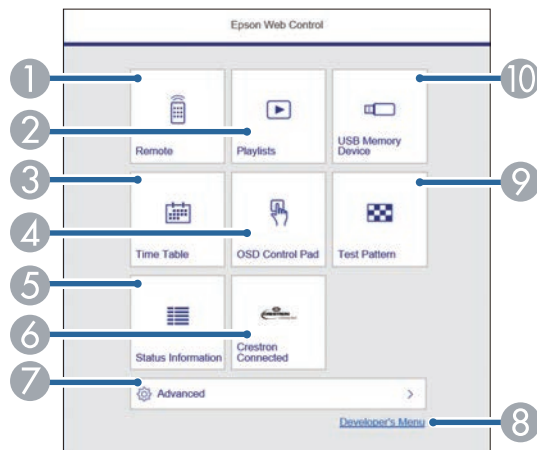

- 1 Controlla da remoto il proiettore.
- 2 Seleziona l'elenco riproduzione da riprodurre e consente di creare e modificare elenchi riproduzione.
- 3 Visualizza la schermata **Tabella orari**.
- 4 Consente l'uso delle impostazioni del menu del proiettore con le dita o il mouse.
- 5 Visualizza lo stato del proiettore.

- 6 Apre la finestra di funzionamento Crestron Connected. Disponibile solo quando si imposta il sistema Crestron Connected.
- 7 Imposta le impostazioni dettagliate del proiettore.
- 8 Visualizza la schermata **Menu sviluppatore**.
- 9 Visualizza un motivo di prova.
- 10 Registra o elimina i dati di un elenco riproduzione sull'unità flash USB.

- 5** Selezionare l'opzione corrispondente alla funzione di proiezione che si desidera controllare.



- Potrebbe essere necessario effettuare l'accesso per accedere alle opzioni nella schermata **Epson Web Control**. Se si vede una finestra di accesso, inserire nome utente e password.
- Quando si accede all'opzione **Controllo di base**, il nome utente è **EPSONREMOTE** e la password predefinita è **guest**.
- Quando si accede alle altre opzioni, il nome utente è **EPSONWEB** e la password predefinita è **admin**.
- È possibile modificare la password nel menu **Rete** del proiettore.
  - ☛ **Rete > Impostazioni di rete > Password Remote**
  - ☛ **Rete > Impostazioni di rete > Password contr. Web**

## » Link correlati

- "Opzioni di controllo del web" [p.164](#)

## Opzioni di controllo del web

### Controllo di base

Le opzioni della schermata **Controllo di base** consentono di selezionare la sorgente in ingresso e controllare il proiettore.



- Se si vede una finestra di accesso, inserire nome utente e password. (Il nome utente è **EPSONREMOTE** e la password predefinita è **guest**.)
- È possibile modificare la password nel menu **Rete** del proiettore.  
 ☛ **Rete > Impostazioni di rete > Password Remote**

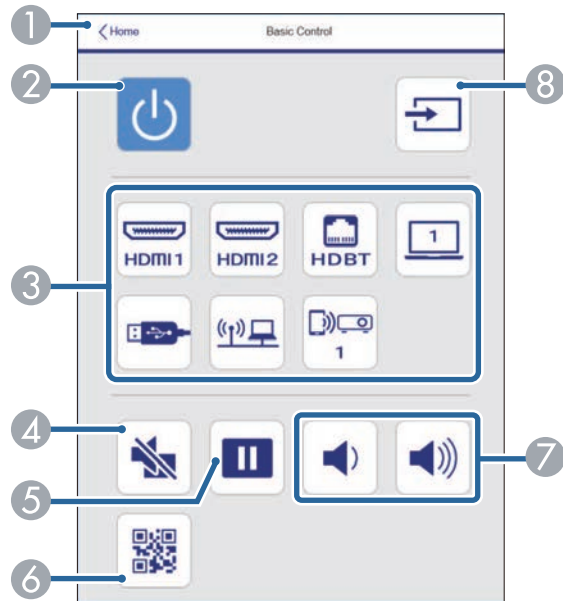

- 1 Ritorna alla schermata **Epson Web Control**.
- 2 Accende e spegne il proiettore.
- 3 Seleziona le sorgenti in ingresso. (Le sorgenti disponibili variano in base al modello del proiettore.)
- 4 Attiva o disattiva il video e l'audio temporaneamente.
- 5 Mette in pausa o riprende le immagini.
- 6 Visualizza il codice QR.
- 7 Regolano il volume dell'altoparlante.
- 8 Cerca le sorgenti.

## Control Pad OSD

Le opzioni sulla schermata **Control Pad OSD** consentono di visualizzare i menu di impostazioni del proiettore e di selezionarli spostando il dito o il mouse sul pad.

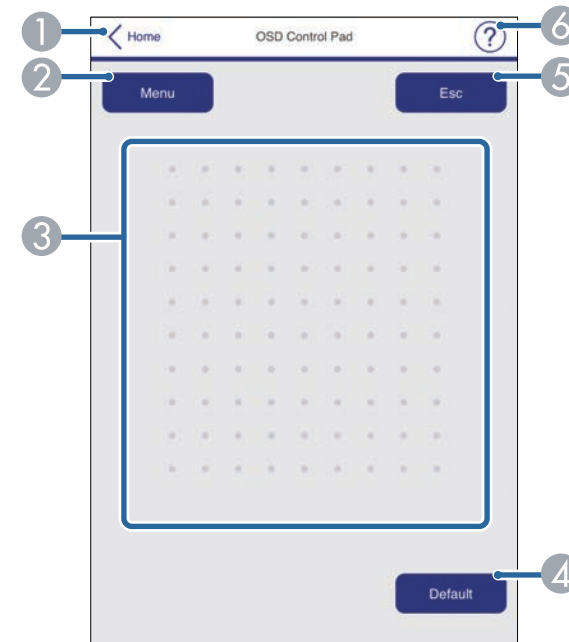

- 1 Ritorna alla schermata **Epson Web Control**.
- 2 Visualizza i menu di impostazioni del proiettore.
- 3 Utilizzare le dita o il mouse per navigare nei menu.
- 4 Ripristina l'impostazione selezionata al valore predefinito.
- 5 Ritorna al menu precedente.
- 6 Visualizza gli argomenti della guida.

## Test pattern

La schermata **Test pattern** visualizza i test pattern disponibili e consentono di selezionarli e proiettarli.



- 1 Ritorna alla schermata **Epson Web Control**.
- 2 Visualizza i test pattern disponibili; selezionare per proiettare un test pattern.
- 3 Disattiva la visualizzazione del test pattern.

## Info Stato

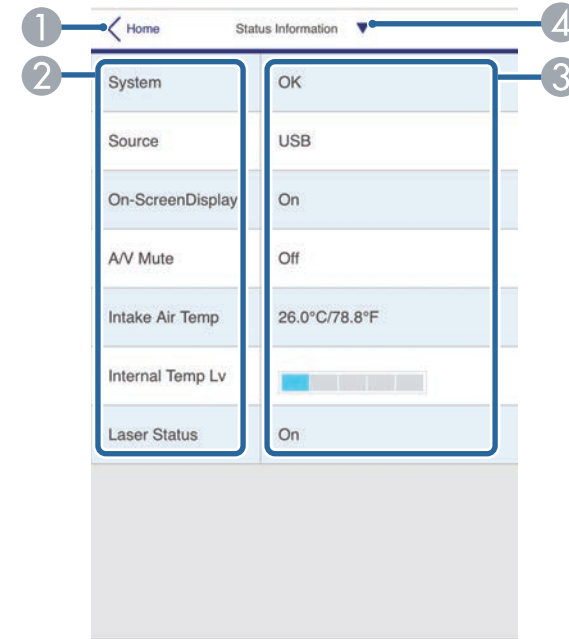

- 1 Ritorna alla schermata **Epson Web Control**.
- 2 Visualizza un elenco delle impostazioni monitorate.
- 3 Visualizza lo stato delle impostazioni.
- 4 Selezionare per visualizzare informazioni di stato diverse.

## Avanzate

La schermata **Avanzate** consentono di selezionare le impostazioni del proiettore.



Se si imposta l'opzione predefinita **Password contr. Web**, sarà visualizzata una schermata che richiede la modifica della password prima di poter visualizzare la schermata **Avanzate**. Per l'installazione del software, modificare la password.

Si consiglia di modificare regolarmente la password per evitare accessi non autorizzati al proiettore.



- 1 Apre i menu.
- 2 Visualizza il nome del menu selezionato.
- 3 Specifica le impostazioni del proiettore. (Le impostazioni disponibili variano in base al modello del proiettore.)
- 4 Blocca/sblocca le impostazioni del proiettore.
- 5 Aggiorna le impostazioni del proiettore.



Non è possibile modificare le seguenti impostazioni usando Epson Web Control.

- EDID
- Link HDMI
- Installazione fissa
- Scorr. immagine (EB-L635SU/EB-L630SU)
- Impostazione Split Screen
- Riproduz. contenuto
- Tasto Utente
- Logo utente
- Diagnostica LAN WiFi
- Lingua
- Cerca punto accesso
- Crestron Connected
- Liv. segnale HDBaseT
- Event ID
- HDBaseT Tx
- Livello segnale
- Avvia abbonamento
- Ripristina impostazioni di rete
- Aggiornamento firmware



È possibile selezionare le seguenti impostazioni usando Epson Web Control.

- Password monitor (fino a 16 caratteri alfanumerici)
- Impostazioni IPv6 (manuale)
- Porta HTTP (numero porta usato per il Controllo Web tranne per 80 (predefinita), 843, 3620, 3621, 3625, 3629, 4352, 4649, 5357, 10000, 10001, 41794)

## Remote (solo in modalità Riproduz. contenuto)

Le opzioni della schermata **Remote** consentono di selezionare la sorgente in ingresso, controllare il proiettore e avviare la proiezione di elenchi riproduzione.



- 1 Ritorna alla schermata **Epson Web Control**.
- 2 Accende e spegne il proiettore.
- 3 Seleziona le sorgenti in ingresso. (Le sorgenti disponibili variano in base al modello del proiettore.)
- 4 Attiva o disattiva il video e l'audio temporaneamente.

- 5 L'opzione **Effetto Overlay** viene visualizzata solo quando la sorgente corrente è diversa da USB.  
Attivare o disattivare **Effetto Overlay** per aggiungere effetti colore e forma a un elenco riproduzione.  
Quando attivata, viene visualizzata la schermata **Effetti**. È possibile aggiungere filtri colore e effetto forma predefiniti a un elenco riproduzione. Inoltre è possibile creare un effetto di transizione personalizzato.
- 6 Specificare le impostazioni dello schermo.
- 7 Visualizza gli elenchi riproduzione preferiti. Selezionare un elenco riproduzione per avviare la proiezione.
- 8 Visualizza le informazioni dell'elenco riproduzione in proiezione.  
Le icone indicano le impostazioni dell'elenco riproduzione.  
  - : gli effetti Overlay sono stati applicati
  - : è stata applicata la ripetizione della riproduzione
  - : lunghezza dell'elenco riproduzione
 Selezionare la freccia in basso a sinistra per visualizzare la seguente schermata.
- 9 Regolano il volume dell'altoparlante.



La schermata visualizzata mentre si proietta l'elenco riproduzione (solo in modalità Riproduz. contenuto)

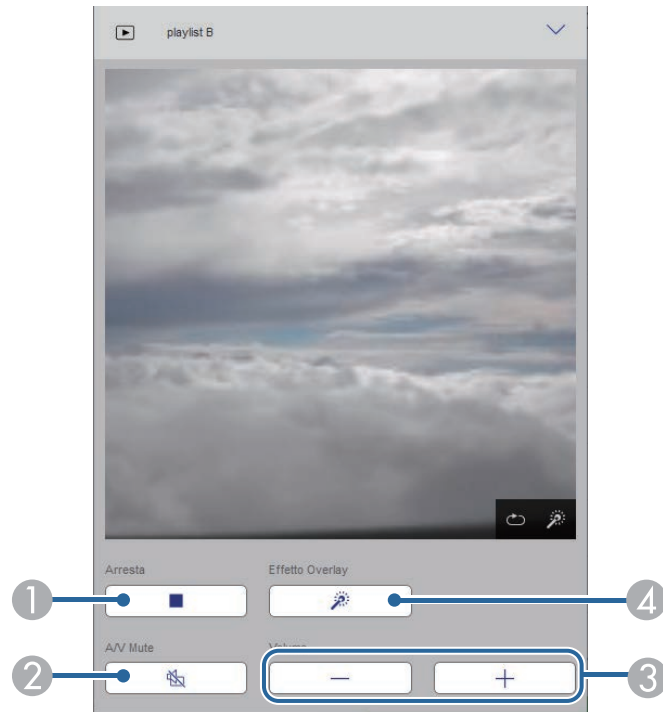

- 1 Interrompe la proiezione.
- 2 Attiva o disattiva il video e l'audio temporaneamente. Tuttavia, audio e video continuano a essere eseguito e pertanto non è possibile riprendere la proiezione al punto dove è stata attivata questa funzione.
- 3 Regolano il volume dell'altoparlante.
- 4 Apre la schermata **Effetti**. È possibile selezionare effetti preimpostati o selezionare singolarmente filtri per luminosità, colore e effetto forma.

Elenco riproduzione (solo in modalità Riproduz. contenuto)

Le opzioni nella schermata **Elenco riproduzione** consentono di selezionare l'elenco riproduzione da riprodurre dall'elenco e creare o modificarne uno.

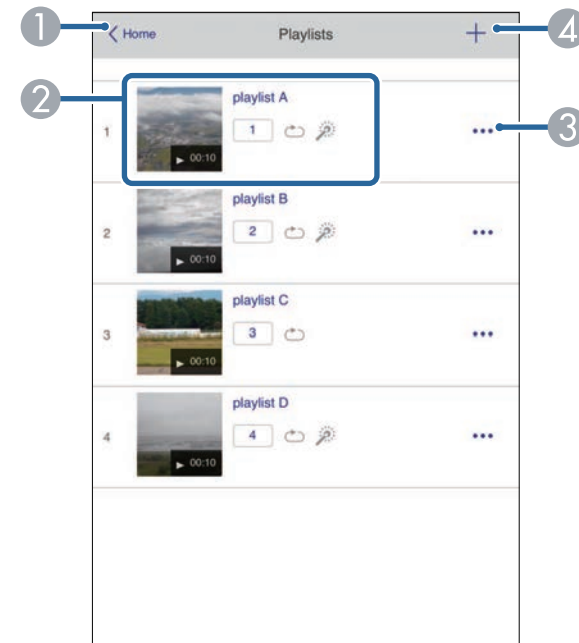

- 1 Ritorna alla schermata **Epson Web Control**.
- 2 Avvia la proiezione dell'elenco riproduzione.  
Le icone indicano le impostazioni dell'elenco riproduzione.  
1: il numero assegnato agli elenchi riproduzione preferiti  
⏮: è stata applicata la ripetizione della riproduzione  
⚙️: gli effetti Overlay sono stati applicati
- 3 Apre il menu che consente di modificare, copiare, registrare sui preferiti o eliminare l'elenco riproduzione.  
Quando si seleziona **Modifica** o **Duplica**, viene visualizzata la schermata di modifica dell'elenco riproduzione.

- 4 Apre la schermata di creazione dell'elenco riproduzione dove è possibile crearne uno nuovo.

## Schermata di creazione o modifica dell'elenco riproduzione (solo in modalità Riproduz. contenuto)

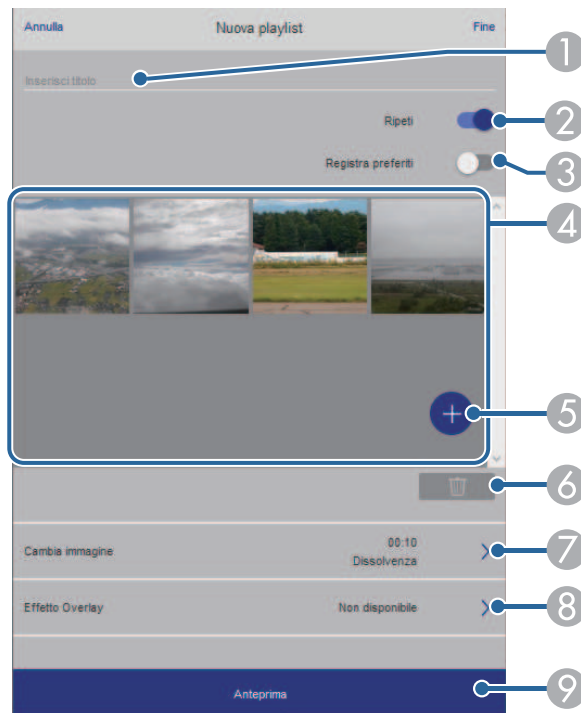

- 1 Modifica il nome dell'elenco riproduzione.
- 2 Consente di selezionare se abilitare la ripetizione o meno.
- 3 Registra l'elenco riproduzione sui preferiti.  
Quando si registrano i preferiti, è possibile avviare rapidamente la riproduzione dell'elenco preferito tramite la schermata **Remote** o il telecomando.
- 4 Visualizza le immagini o i video aggiunti all'elenco riproduzione. L'elenco riproduzione riproduce le immagini o i video in ordine.

- 5 Aggiunge immagini o video all'elenco riproduzione.
- 6 Elimina immagini o video dall'elenco.
- 7 Apre la schermata **Cambia immagine**.  
È possibile specificare l'intervallo di tempo dopo il quale si passa al file immagine successivo. Inoltre è possibile selezionare un effetto di transizione.
- 8 Apre la schermata **Effetti**.  
È possibile aggiungere filtri colore e effetto forma predefiniti a un elenco riproduzione. Inoltre è possibile creare un effetto di transizione personalizzato.
- 9 Visualizza in anteprima l'elenco riproduzione.

## Dispositivo di memoria USB (solo in modalità Riproduz. contenuto)

Le opzioni nella schermata **Dispositivo di memoria USB** consentono di caricare dati per un elenco riproduzione nell'unità flash USB o eliminarli dall'unità flash USB.



È possibile caricare file .avi, .jpeg (.jpg), .png, .bmp, o .gif.  
Per aggiungere file .mp4 e .mov all'elenco riproduzione, utilizzare il software Epson Projector Content Manager o l'app Epson Creative Projection.

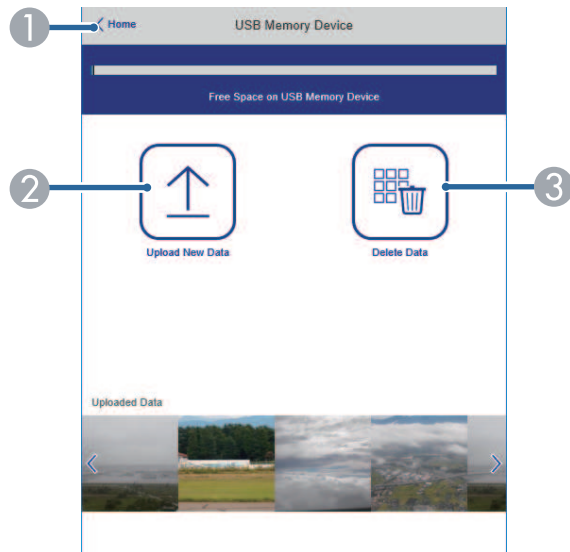

- 1 Ritorna alla schermata **Epson Web Control**.
- 2 Copia immagini o filmati da aggiungere agli elenchi riproduzione su un'unità flash USB.
- 3 Elimina immagini o filmati dall'unità flash USB.

## Tabella orari (solo in modalità Riproduz. contenuto)

Le opzioni nella schermata **Tabella orari** consente di abilitare o disabilitare le funzioni della tabella orari specificate.

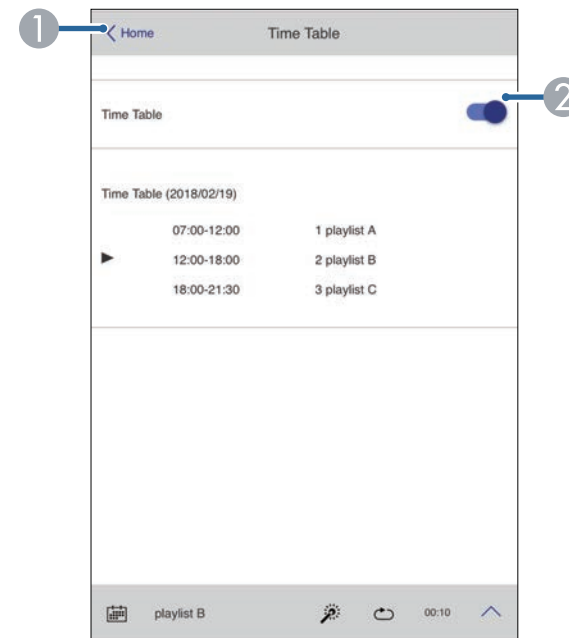

- 1 Ritorna alla schermata **Epson Web Control**.
- 2 Attiva o disattiva la tabella orari.



È possibile specificare quando ciascun elenco riproduzione si avvia e termina tramite la funzionalità tabella orari nel software Epson Projector Content Manager.  
Per i dettagli, fare riferimento alla *Guida operativa di Epson Projector Content Manager*.

È possibile registrare i certificati digitali sul proiettore per fornire protezione ai file della presentazione.



È inoltre possibile registrare i certificati digitali nel menu **Rete** del proiettore. Tuttavia, accertarsi di registrare solo una volta o il certificato può non installarsi correttamente.

☛ **Rete > Impostazioni di rete > LAN wireless > Certificato client**

☛ **Rete > Impostazioni di rete > LAN wireless > Certificato CA**

☛ **Rete > Impostazioni di rete > Controllo Proiettore > Secure HTTP > Certificato server Web**

- 1** Accertarsi che il file del certificato digitale sia compatibile con la registrazione del proiettore.
- 2** Accertarsi che il proiettore sia acceso.
- 3** Avviare il browser web su un computer o un dispositivo collegato alla rete.
- 4** Accedere alla schermata Epson Web Control inserendo l'indirizzo IP del proiettore nella barra degli indirizzi del browser.

Sarà visualizzata la schermata Epson Web Control.

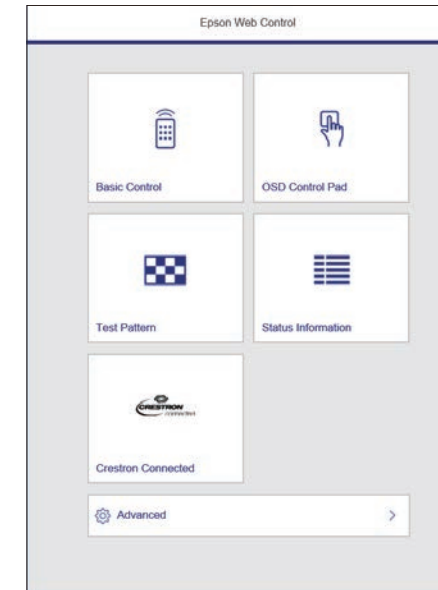

- 5** Selezionare **Avanzate**.



- Potrebbe essere necessario effettuare l'accesso prima di vedere la schermata Avanzate. Se si vede una finestra di accesso, inserire nome utente e password. (Il nome utente è **EPSONWEB** e la password predefinita è **admin**.)
- È possibile modificare la password nel menu **Rete** del proiettore.  
☛ **Rete > Impostazioni di rete > Password contr. Web**

- 6** In **Rete**, selezionare **Certificato**.
- 7** Selezionare il file del certificato da registrare.
- 8** Inserire la password nella casella **Password**, quindi fare clic su **Invia**.

- 9 Una volta terminata la registrazione del certificato, fare clic su **Applica** per confermare le modifiche e completare la registrazione.

Il proiettore può essere configurato in modo che invii una e-mail di avviso in rete in caso di problemi con il proiettore.

Impostando **Modo stand by** su **Rete abilitata** nel menu **Funzionamento** del proiettore, sarà possibile ricevere gli avvisi e-mail anche se il proiettore è in modalità stand by (quando è spento).

- 1 Premere il tasto [Menu], selezionare il menu **Rete**, e premere [Enter].
- 2 Selezionare **Impostazioni di rete** e premere [Enter].
- 3 Selezionare il menu **Notifica Mail** e premere [Enter].

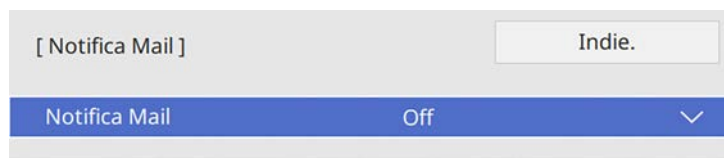

- 4 Impostare **Notifica Mail** su **On**.
- 5 Immettere l'indirizzo IP per l'opzione **Server SMTP**.



Non utilizzare "127.x.x.x" (dove x è un numero da 0 a 255) per il **Server SMTP**.

- 6 Selezionare un tipo di **Autenticazione** del server SMTP.
- 7 Selezionare un numero per il server SMTP **Numero della porta**, da 0 a 65535 (25 è il numero predefinito).
- 8 Inserire un **Nome utente** per il server SMTP.
- 9 Inserire una **Password** per il server di autenticazione SMTP.
- 10 Inserire l'indirizzo e-mail da visualizzare come mittente in **Da**.

- 11 Scegliere un campo indirizzo, inserire l'indirizzo e-mail e selezionare gli avvisi che si desidera ricevere. Ripetere per un massimo di tre indirizzi.



Gli indirizzi e-mail possono essere lunghi al massimo 64 caratteri alfanumerici.

- 12 Una volta terminato di selezionare le impostazioni, ritornare alla schermata **Impostazioni di rete**, selezionare **Applica** e seguire le istruzioni a schermo per salvare le impostazioni e uscire dai menu.



Se un problema critico causa lo spegnimento di un proiettore, si potrebbe non ricevere l'avviso e-mail.

## ► Link correlati

- "Messaggi di avviso e-mail del proiettore in rete" [p.174](#)

## Messaggi di avviso e-mail del proiettore in rete

In caso di problemi con un proiettore in rete, se si è scelto di ricevere avvisi e-mail, si riceverà una e-mail contenente le seguenti informazioni.

- L'indirizzo email impostato in **Da** come mittente
- **Epson Projector** nella riga dell'oggetto
- Il nome del proiettore che sta avendo problemi
- L'indirizzo IP del proiettore interessato
- Informazioni dettagliate sul problema

Gli amministratori di rete possono installare il software SNMP (Simple Network Management Protocol) sui computer di rete in modo che possano monitorare i proiettori. Se la rete usa questo software, è possibile configurare il proiettore per il monitoraggio SNMP.

- 1** Premere il tasto [Menu], selezionare il menu **Rete**, e premere [Enter].
- 2** Selezionare **Impostazioni di rete** e premere [Enter].
- 3** Selezionare il menu **Controllo Proiettore** e premere [Enter].

[ Controllo Proiettore ]	Indie.
PJLink	Off
SNMP	Off
AMX Device Discovery	Off
Crestron Connected	Off
Control4 SDDP	Off
Secure HTTP	On
Certificato server W...	

- 4** Impostare **SNMP** su **On**.
- 5** Inserire fino a due indirizzi IP che ricevono le notifiche SNMP come impostazioni **Indirizzo IP Trap 1** e **Indirizzo IP Trap 2**, utilizzando da 0 a 255 per ciascun campo di indirizzo.



Non utilizzare questi indirizzi: da 224.0.0.0 a 255.255.255.255.  
Questo proiettore supporta SNMP agent version 1 (SNMPv1).

- 6** Inserire il **Nome community** SNMP fino a 32 caratteri alfanumerici.

- 7** Una volta terminato di selezionare le impostazioni, ritornare alla schermata **Impostazioni di rete**, selezionare **Applica** e seguire le istruzioni a schermo per salvare le impostazioni e uscire dai menu.

È possibile controllare il proiettore da una periferica esterna utilizzando ESC/VP21.

» **Link correlati**

- "Elenco comandi ESC/VP21" [p.176](#)
- "Layout cavo" [p.176](#)

## Elenco comandi ESC/VP21

Quando viene trasmesso il comando ON dell'alimentazione, il proiettore si accende ed entra nel modo di riscaldamento. Quando si accende il proiettore, vengono visualizzati i due punti ":" (3Ah).

Quando viene immesso un comando, il proiettore lo esegue e restituisce il simbolo ":", quindi sarà pronto per accettare il comando successivo.

Se il comando eseguito termina in modo anomalo, viene visualizzato un messaggio di errore e viene restituito il simbolo ":".

È possibile verificare i comandi disponibili nelle *Specifications* del proiettore.

» **Link correlati**

- "Ottenere l'ultima versione dei documenti" [p.10](#)

## Layout cavo

**Collegamento seriale**

- Forma del connettore: D-Sub 9-pin (maschio)
- Nome della porta di ingresso del proiettore: RS-232C
- Tipo di cavo: cavo incrociato (null modem)

Nella seguente illustrazione, sulla sinistra viene mostrato il proiettore e sulla destra il computer:

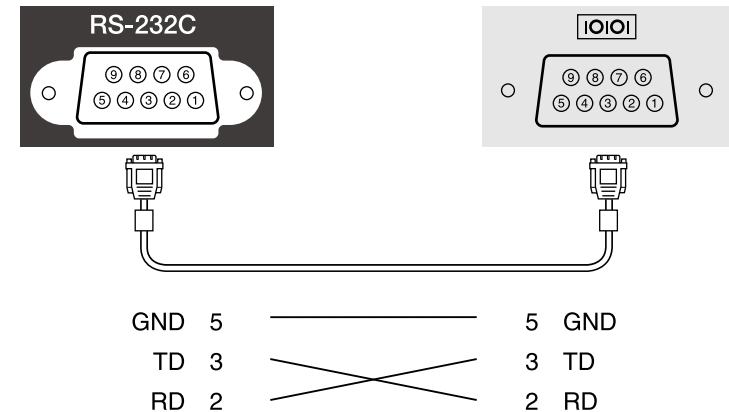

Nome segnale	Funzione
GND	Cavo per la messa a terra del segnale
TD	Trasmissione dei dati
RD	Ricezione dei dati

**Protocollo di comunicazione**

- Impostazione predefinita della velocità in baud: 9.600 bps
- Lunghezza dei dati: 8 bit
- Parità: nessuna
- Bit di stop: 1 bit
- Controllo di flusso: nessuno



PjLink, creato dalla JBMIA (Japan Business Machine and Information System Industries Association), è un protocollo standard per il controllo dei proiettori compatibili con la rete e fa parte del progetto di standardizzazione dei protocolli di controllo dei proiettori.

Il proiettore è conforme allo standard PjLink Class2 creato dalla JBMIA.

Il numero di porta utilizzato per la funzione di ricerca PjLink è 4352 (UDP).

Prima di utilizzare la funzione PjLink, è necessario configurare le impostazioni di rete.

È conforme a tutti i comandi a eccezione dei seguenti comandi definiti da PjLink Class2 in base alla verifica di adattabilità dello standard PjLink.

<http://pjlink.jbmia.or.jp/english/>

- Comandi non compatibili  
È possibile verificare i comandi non compatibili nelle *Specifications* del proiettore.
- Porte di ingresso e corrispondente numero sorgente di ingresso

Nome porta di ingresso	Numero sorgente di ingresso
Computer1	11
Computer2	12
HDMI1	32
HDMI2	33
USB	41
LAN	52
HDBaseT	56
Screen Mirroring1	57
Screen Mirroring2	58

- Il nome del produttore viene visualizzato per "Ricerca di informazioni sul nome del produttore"  
**EPSON**
- Il nome del modello viene visualizzato per "Ricerca di informazioni sul nome del prodotto"

- EPSON L735U/L730U
- EPSON L720U
- EPSON L635SU/L630SU
- EPSON L630U
- EPSON L530U
- EPSON L520U

► **Link correlati**

- "Ottenere l'ultima versione dei documenti" [p.10](#)

Se si utilizza il monitoraggio e sistema di controllo di rete Crestron Connected, è possibile impostare il proiettore per l'uso nel sistema. Crestron Connected consente di controllare e monitorare il proiettore tramite un browser web.



- Non è possibile utilizzare la funzione Message Broadcasting per Epson Projector Management quando si utilizza Crestron Connected.

Per ulteriori informazioni su Crestron Connected, visitare il sito web Crestron.

<https://www.crestron.com/products/line/crestron-connected>

Per monitorare i dispositivi nel sistema, è possibile utilizzare Crestron RoomView Express o Crestron Fusion forniti da Crestron. È possibile comunicare con l'help desk e inviare messaggi di emergenza. Per ulteriori dettagli, visitare il seguente sito Web.

<http://www.crestron.com/getroomview>

Questo manuale descrive come effettuare le operazioni sul computer tramite il browser Web.

#### » Link correlati

- "Impostazione del supporto Crestron Connected" [p.178](#)

## Impostazione del supporto Crestron Connected

Per impostare il proiettore per il monitoraggio e il controllo tramite un sistema Crestron Connected, accertarsi che il computer e il proiettore siano collegati alla rete.

Se ci si collega via wireless, collegare i dispositivi tramite punto di accesso della rete wireless.



Impostando **Modo stand by** su **Rete abilitata** nel menu **Funzionamento** del proiettore, è possibile usare un browser internet per selezionare le impostazioni e controllare la proiezione anche se il proiettore è in modalità stand by (quando l'alimentazione non è collegata).

- 1** Premere il tasto [Menu], selezionare il menu **Rete**, e premere [Enter].
- 2** Selezionare **Impostazioni di rete** e premere [Enter].
- 3** Selezionare il menu **Controllo Proiettore** e premere [Enter].

[ Controllo Proiettore ]		Indie.
PJLink	Off	∨
SNMP	Off	∨
AMX Device Discovery	Off	
Crestron Connected	Off	
Control4 SDDP	Off	
Secure HTTP	On	∧
Certificato server W...		

- 4** Impostare **Crestron Connected** su **On** per consentire la rilevazione del proiettore.
- 5** Una volta terminato di selezionare le impostazioni, ritornare alla schermata **Impostazioni di rete**, selezionare **Applica** e seguire le istruzioni a schermo per salvare le impostazioni e uscire dai menu.
- 6** Spegnerne il proiettore, e quindi riaccenderlo per attivare l'impostazione.
- 7** Avviare il browser web su un computer o un dispositivo collegato alla rete.

- 8** Accedere alla schermata Epson Web Control inserendo l'indirizzo IP del proiettore nella barra degli indirizzi del browser.
- 9** Selezionare le impostazioni **Crestron Connected**. Per ulteriori dettagli, visitare il sito Web di Crestron.

È possibile utilizzare API Web per utilizzare il proiettore in modalità Riproduz. contenuto. Consultare *Web API Specifications for Projectors* per i dettagli.



- È possibile autenticare le comunicazioni dell'API Web utilizzando Autenticazione API (autenticazione Digest).
- Il nome utente per l'autenticazione API è **EPSONWEB**; utilizzare la password impostata per **Password contr. Web**.
  - ☛ **Rete > Impostazioni di rete > Password contr. Web**

## » Link correlati

- "Attivazione di API Web" [p.180](#)
- "Ottenere l'ultima versione dei documenti" [p.10](#)

---

## Attivazione di API Web

È possibile attivare API Web da un browser Web.

- 1** Selezionare **Menu sviluppatore** sulla schermata **Epson Web Control**.
- 2** Impostare **Attiva API** su **On**.

È possibile programmare fino a 30 eventi che avverranno automaticamente sul proiettore, come accensione o spegnimento dello stesso o commutazione della sorgente in ingresso. Il proiettore eseguirà gli eventi selezionati alla data e all'ora specificate nel programma impostato.

## **Avvertenza**

Non posizionare oggetti infiammabili davanti all'obiettivo. Se viene programmato che il proiettore si accenda automaticamente, gli oggetti infiammabili di fronte alla lente potrebbero prendere fuoco.



- Se si imposta una **Proiezione menu** di **Programma** su **On**, per prima cosa spegnerlo.

- 1** Impostare data e ora nel menu **Data & Ora** nel menu **Gestione** del proiettore.
- 2** Premere il tasto [Menu], selezionare il menu **Gestione**, e premere [Enter].
- 3** Selezionare il menu **Imp. programmazione** e premere [Enter].
- 4** Selezionare il menu **Programma** e premere [Enter].

- 5** Selezionare il menu **Aggiungi nuovo** e premere [Enter].

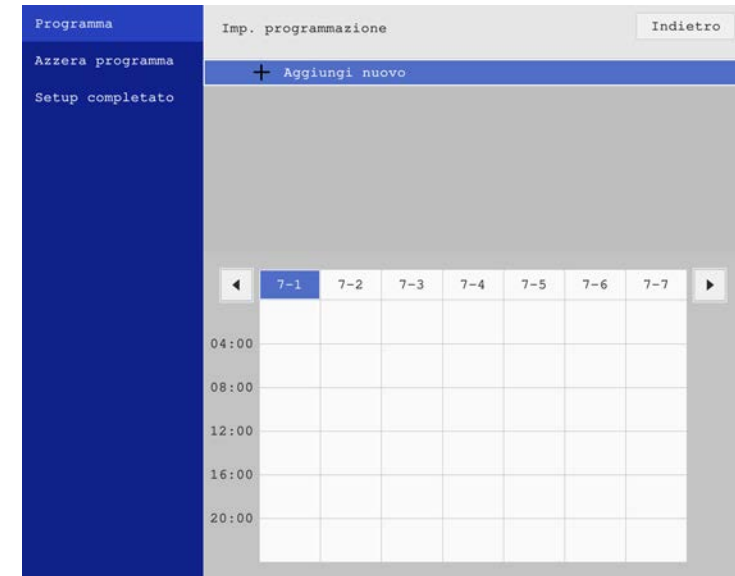

**6** Selezionare i dettagli degli eventi che si vogliono eseguire.

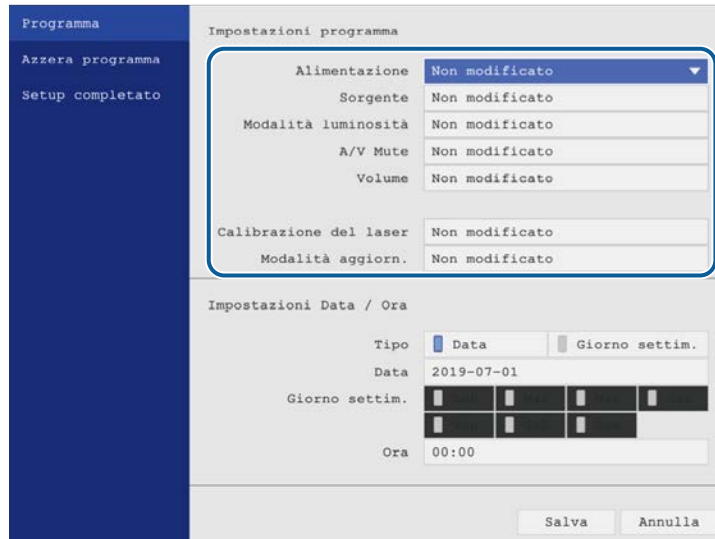



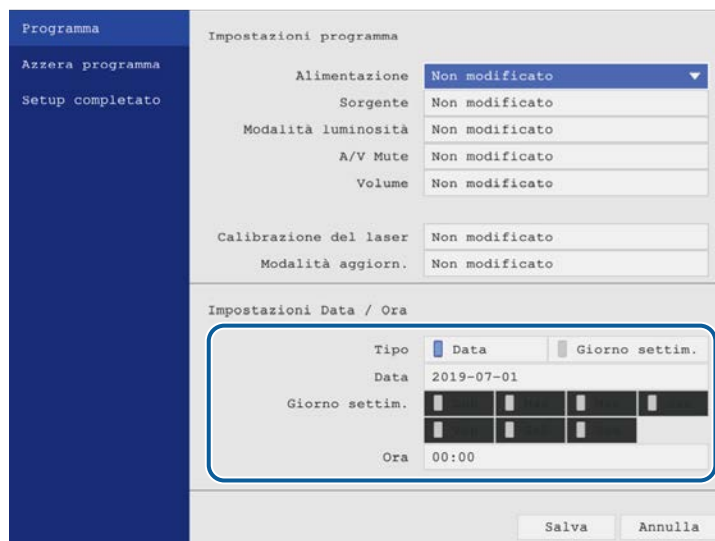



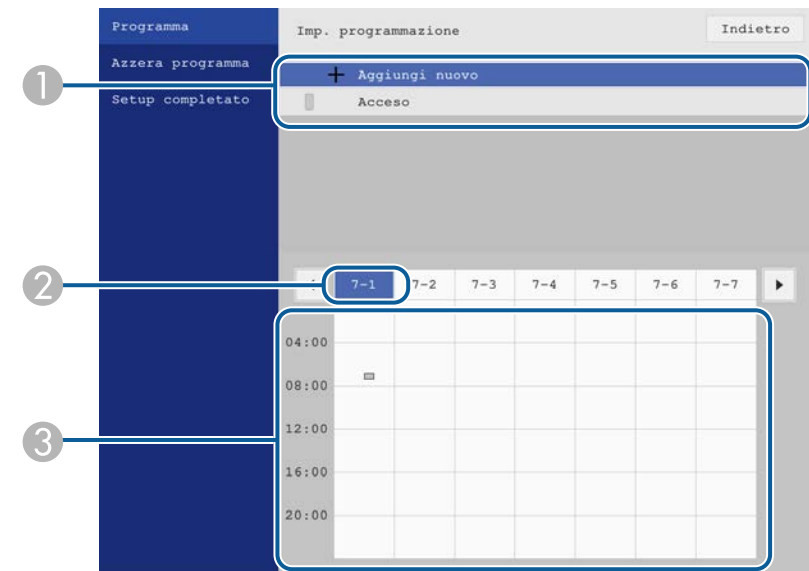

**7** Selezionare la data e l'ora in cui si desidera che l'evento avvenga.



**8** Selezionare il menu **Salva** e premere [Enter].

Gli eventi pianificati sono visualizzati sullo schermo con le icone ad indicare lo stato dell'evento.



- ①  : pianificazione valida
-  : pianificazione regolare
-  : pianificazione non valida
- ② La data correntemente selezionata (evidenziata)
- ③  : pianificazione una sola volta
-  : pianificazione regolare
-  : pianificazione stand by (attiva o disattiva la comunicazione durante lo stand by)
-  : pianificazione non valida

**9** Per modificare un evento pianificato, selezionare la pianificazione e premere [Esc].

- 10** Selezionare un'opzione dal menu visualizzato.
- **On** o **Off** consente di abilitare o disabilitare l'evento selezionato.
  - **Modifica** consente di modificare i dettagli dell'evento o la data e l'ora.
  - **Annulla** consente di rimuovere l'evento pianificato da un elenco.

- 11** Selezionare **Setup completato**, quindi **Sì**.

Per eliminare tutti gli eventi pianificati, selezionare **Azzera programma**.

» **Link correlati**

- "Scelta dei tipi di sicurezza della password" [p.130](#)
- "Impostazione di data e ora" [p.48](#)

# Regolazione del menu Impostazioni

Seguire le istruzioni in queste sezioni per accedere al sistema di menu del proiettore e modificare le impostazioni del proiettore.

## » Link correlati

- "Utilizzo dei menu del proiettore" [p.185](#)
- "Utilizzo della tastiera su schermo" [p.186](#)
- "Impostazioni della qualità dell'immagine - Menu Immagine" [p.187](#)
- "Impostazioni segnale in ingresso - Menu I/O segnale" [p.190](#)
- "Impostazioni di installazione del proiettore - Menu Installazione" [p.193](#)
- "Impostazioni di visualizzazione del proiettore - Menu Schermo" [p.196](#)
- "Impostazioni della funzione proiettore - Menu Funzionamento" [p.198](#)
- "Impostazioni di amministrazione del proiettore - Menu Gestione" [p.201](#)
- "Impostazioni di rete del proiettore - Menu Rete" [p.205](#)
- "Impostazioni di funzionamento di più proiettori - Menu Multiproiezione" [p.213](#)
- "Impostazioni di memoria della qualità dell'immagine - Menu Memoria" [p.215](#)
- "Impostazioni iniziali e opzioni di reset del proiettore - Menu Impostazioni iniziali/tutto" [p.216](#)
- "Copia delle impostazioni del menu tra proiettori (Configurazione di gruppo)" [p.217](#)





I menu del proiettore possono essere usati per regolare le impostazioni che controllano il modo in cui funziona il proiettore. Il proiettore visualizza i menu a schermo.

- 1** Premere il tasto [Menu] sul pannello di controllo o sul telecomando. Viene visualizzata la schermata del menu.

Oggetti utilizzati di freq...	Immagine	
Immagine	Modo colore	Presentazione
I/O segnale	Luminosità	50
Installazione	Contrasto	50
Schermo	Intensità colore	50
Funzionamento	Tinta	50
Gestione	Nitidezza	50
Rete	Bilanciamento bianco	
Multiproiezione	Contrasto dinamico	Off
Memoria	Miglior. immagine	
Impostazioni iniziali/tu...	Gamma scena adattiva	5
	Gamma	0
	RGBCMY	
	Ripritina valori predefiniti	
	Sorgente	Computer1
	Risoluzione	Automatico
	Formato	Automatico
	Regolazione segnale analog...	
	Ripritina valori predefiniti	

- 2** Premere le frecce in alto o in basso per spostarsi attraverso i menu elencati a sinistra. Le impostazioni per ciascun menu sono visualizzate a destra.
- 3** Per modificare le impostazioni nel menu visualizzato, premere [Enter].
- 4** Premere il tasto freccia su o giù per spostarsi attraverso le impostazioni.
- 5** Per riportare tutte le impostazioni del menu ai loro valori predefiniti, selezionare **Impostazioni iniziali/tutto**.

- 6** Una volta terminato di modificare le impostazioni su un menu, premere [Esc].
- 7** Premere [Menu] o [Esc] per uscire dai menu.

 La freccia  indica che il menu contiene delle voci secondarie. Quando si attiva un'impostazione del menu o si seleziona un valore specifico per esso, il sistema del menu visualizza le voci secondarie.



È possibile utilizzare la tastiera su schermo per inserire numeri e caratteri.

- 1 Usare le frecce sul pannello di controllo o sul telecomando per evidenziare il numero o il carattere che si desidera inserire e premere il pulsante [Enter].

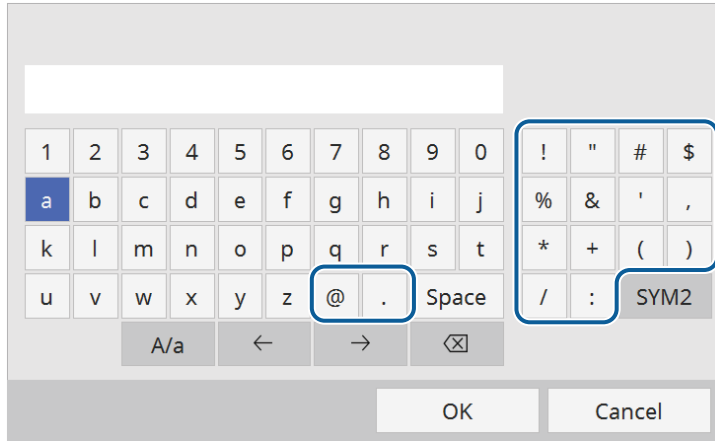

 Ogni volta che viene selezionato il tasto **A/a**, i caratteri cambiano tra maiuscoli e minuscoli. Ogni volta che viene selezionato il tasto **SYM1/2**, i simboli racchiusi nella cornice cambiano.

- 2 Una volta inserito il testo, selezionare **OK** sulla tastiera per confermare gli inserimenti. Selezionare **Cancel** per annullare l'immissione di testo.

 È possibile selezionare le impostazioni del proiettore e controllare la proiezione in rete usando un browser internet del computer. Alcuni simboli non possono essere immessi usando la tastiera a schermo. Utilizzare il browser Web per immettere testo.

## Testo disponibile utilizzando la tastiera a schermo

È possibile immettere il seguente testo quando si utilizza la tastiera a schermo.

Tipo di testo	Dettagli
Numeri	0123456789
Lettere	ABCDEFGHIJKLMNOPQRSTUVWXYZ abcdefghijklmnopqrstuvwxyz
Simboli	!"#\$%&'()*+,-./:;<=>?@[ \ ] ^_`{ }~

### » Link correlati

- "Testo disponibile utilizzando la tastiera a schermo" [p.186](#)

Le impostazioni del menu **Immagine** consentono di regolare la qualità dell'immagine. Le impostazioni disponibili dipendono dal modo colore attualmente selezionato.

Oggetti utilizzati di freq...	Immagine	
Immagine	Modo colore	Presentazione
I/O segnale	Luminosità	50
Installazione	Contrasto	50
Schermo	Intensità colore	50
Funzionamento	Tinta	50
Gestione	Nitidezza	50
Rete	Bilanciamento bianco	
Multiproiezione	Contrasto dinamico	Off
Memoria	Miglior. immagine	
Impostazioni iniziali/tu...	Gamma scena adattiva	5
	Gamma	0
	RGBCMY	
	Riprinta valori predefiniti	
	Sorgente	Computer1
	Risoluzione	Automatico
	Formato	Automatico
	Regolazione segnale analog...	
	Riprinta valori predefiniti	

Impostazione	Opzioni	Descrizione
Modo colore	Vedere l'elenco di modi colore disponibili	Regolare l'intensità dei colori dell'immagine per diversi tipi di immagine e ambienti.
Luminosità	Diversi livelli disponibili	Illumina o scurisce tutta l'immagine.
Contrasto	Diversi livelli disponibili	Regola la differenza tra le zone di luce e di ombra nelle immagini.
Intensità colore	Diversi livelli disponibili	Regola l'intensità dei colori dell'immagine.
Tinta	Diversi livelli disponibili	Regola il bilanciamento del verde verso toni magenta nell'immagine.

Impostazione	Opzioni	Descrizione
Nitidezza	Diversi livelli disponibili	Regola la nitidezza o la morbidezza dei dettagli dell'immagine.
Bilanciamento bianco	Temp. colore	Imposta la temperatura colore a seconda del modo colore selezionato. Valori più elevati rendono l'immagine più blu mentre valori più bassi la rendono rossa. L'impostazione viene visualizzata solo quando <b>Colore filtro</b> non è impostato su <b>Bianco caldo</b> o <b>Bianco freddo</b> . ☛ <b>Funzionamento &gt; Riproduz. contenuto &gt; Effetto Overlay &gt; Colore filtro</b>
	Correzione G-M	Regola con precisione la tonalità colore. Valori più elevati rendono l'immagine più verde mentre valori più bassi la rendono rossa.
	Personalizzato	Regola i componenti individuali R (rosso), G (verde) e B (blu) dell'offset e del guadagno.
Contrasto dinamico	Alta velocità Normale Off	Regola la luminanza proiettata sulla base della luminosità immagine.
Miglior. immagine	Mod. preimp. imm.	Imposta le opzioni <b>Miglior. immagine</b> in batch tramite i valori preimpostati.
	Riduzione rumore	Riduce lo sfarfallio nelle immagini.
	Riduz. rumore MPEG	Riduce il rumore o le distorsioni nei video MPEG.

Impostazione	Opzioni	Descrizione
	Deinterlacciamento	Imposta se convertire o no i segnali da interlacciati a progressivi per alcuni tipi di immagini video. <ul style="list-style-type: none"> <li>• <b>Off</b>: per immagini video con movimento rapido.</li> <li>• <b>Video</b>: per la maggior parte dei video.</li> <li>• <b>Film/Auto</b>: per i film, la grafica computerizzata e l'animazione.</li> </ul> L'impostazione viene visualizzata solo quando il segnale corrente è un segnale interlacciato (480i/576i/1080i).
	Super-resolution	Riduce la sfocatura quando si proiettano immagini a bassa risoluzione.
	Migliora dettagli	Crea una texture più accentuata e un effetto materico dell'immagine.
	Reset	Ripristina le impostazioni predefinite di tutti i valori di regolazione dell'impostazione <b>Miglior. immagine</b> .
Gamma scena adattiva	Diversi livelli disponibili	Consente di regolare la colorazione in base alla scena e ottenere un'immagine più vivace. Selezionare un numero maggiore per aumentare il contrasto. Questa impostazione non è disponibile quando si utilizza una delle seguenti sorgenti in ingresso: <ul style="list-style-type: none"> <li>• USB</li> <li>• LAN</li> <li>• Screen Mirroring</li> </ul>
Gamma	Da -2 a 2 Personalizzato	Regola la colorazione selezionando uno dei valori di correzione della gamma o facendo riferimento al grafico della gamma.
RGBCMY	Diversi livelli disponibili	Regola la sfumatura, la saturazione e la luminosità di ciascun colore R (rosso), G (verde), B (blu), C (ciano), M (magenta), Y (giallo) singolarmente.

Impostazione	Opzioni	Descrizione
Ripristina valori predefiniti	—	Ripristina tutte le impostazioni del modo colore corrente.
Sorgente	—	Visualizza le impostazioni salvate per ciascuna sorgente in ingresso. Per modificare le impostazioni di una sorgente in ingresso, accertarsi che la sorgente sia collegata e selezionarla.
Risoluzione	Automatico Normale Panoramico Manuale	Imposta la risoluzione del segnale in ingresso se non rilevata automaticamente usando l'opzione <b>Auto</b> . Selezionare <b>Normale</b> per gli schermi 4:3 o 5:4, <b>Wide</b> per i wide screen o <b>Manuale</b> per specificare una risoluzione. L'impostazione viene visualizzata solo quando la sorgente corrente è Computer.
Formato	Vedere l'elenco di rapporti d'aspetto disponibili	Imposta il rapporto d'aspetto (rapporto ampiezza/altezza) per la sorgente in ingresso selezionata. (Disattivare l'impostazione <b>Scala</b> o impostare prima <b>Modo Scala</b> su <b>Schermo intero</b> .) L'impostazione viene visualizzata solo quando la sorgente corrente è Computer, HDMI, HDBaseT.
Regolazione segnale analogico	Setup Automatico	Impostare su <b>On</b> per ottimizzare automaticamente la qualità dell'immagine del computer. L'impostazione viene visualizzata solo quando la sorgente corrente è Computer.
	Tracking	Regola il segnale per eliminare le strisce verticali nelle immagini del computer. L'impostazione viene visualizzata solo quando la sorgente corrente è Computer.

Impostazione	Opzioni	Descrizione
	Sync.	Regola il segnale per eliminare le sfocature o gli sfarfallii nelle immagini del computer. L'impostazione viene visualizzata solo quando la sorgente corrente è Computer.
	Posizione	Regola la posizione dell'immagine sullo schermo. L'impostazione viene visualizzata solo quando la sorgente corrente è Computer.
Ripristina valori predefiniti	—	Ripristina tutte le impostazioni della sorgente di ingresso corrente.
Scala	Varie opzioni di scala	Ingrandisce o riduce l'immagine in orizzontale. Regola la scala dell'immagine visualizzata da ciascun proiettore quando si utilizzano più proiettori per proiettare un'immagine.
Ripristina impostazioni immagine	—	Ripristina le impostazioni predefinite di tutti i valori di regolazione del menu <b>Immagine</b> .



- L'impostazione **Luminosità** non influenza la luminosità della sorgente luminosa. Per modificare la luminosità della sorgente luminosa, selezionare l'impostazione **Controllo luminosità sorgente luminosa** nel menu **Funzionamento** del proiettore.
- Possono essere ripristinate le impostazioni di **Tracking**, **Sync.**, e **Posizione** premendo il tasto [Auto] sul telecomando.

## » Link correlati

- "Modi colore disponibili" [p.77](#)
- "Rapporti d'aspetto dell'immagine disponibili" [p.75](#)
- "Attivazione della regolazione automatica della luminanza" [p.78](#)
- "Regolazione della risoluzione dell'immagine" [p.82](#)
- "Scalare un'immagine" [p.127](#)
- "Regolazione del colore dell'immagine" [p.79](#)

Normalmente il proiettore rileva e ottimizza automaticamente le impostazioni del segnale in ingresso. Se è necessario personalizzare le impostazioni, è possibile usare il menu **I/O segnale**. Le impostazioni disponibili dipendono dalla sorgente in ingresso attualmente selezionata.

Oggetti utilizzati di freq...	Volume	
Immagine	Sorgente	Computer1
I/O segnale	Overscan	Automatico
Installazione	Ripristina valori predefiniti	
Schermo	EDID	
Funzionamento	Livello HDMI IN EQ	
Gestione	Intensità HDMI Out	Off
Rete	Uscita A/V	Durante proiez.
Multiproiezione	Uscita audio	Automatico
Memoria	Uscita audio HDMI	
Impostazioni iniziali/tu...	Porta Uscita monitor	Uscita monitor
	Link HDMI	
	HDBaseT	
	Ripristina impostazioni I/O se...	
	Installazione	
	Installazione fissa	Off
	Test pattern	
	Proiezione	Front./Soffitto
	Correz. aeometrica	Correzione punto

Impostazione	Opzioni	Descrizione
Formato segnale	Intervallo video	Imposta l'intervallo video per farlo corrispondere all'impostazione della sorgente di ingresso. L'impostazione viene visualizzata solo quando la sorgente corrente è HDMI o HDBaseT.
Overscan	Automatico Off 4% 8%	Cambia il rapporto di immagine proiettato per rendere visibili i bordi attraverso una percentuale selezionabile o automaticamente. L'impostazione viene visualizzata solo quando il segnale di ingresso è il segnale component.
Ripristina valori predefiniti	—	Ripristina tutte le impostazioni della sorgente di ingresso corrente.
EDID	HDMI1 HDMI2 HDBaseT	Descrive le capacità di visualizzazione del proiettore. Modificare questa impostazione se necessario a seconda della risoluzione dell'immagine. Anche in configurazioni con più display con risoluzioni diverse, è possibile cambiare l'EDID della sorgente corrente e unificare l'EDID tra i display impostando lo stesso EDID del display standard.
Livello HDMI IN EQ	HDMI1 HDMI2	Regola il livello di segnale di ingresso HDMI sui dispositivi collegati alla porta HDMI. In caso di varie interferenze nell'immagine o se nessuna immagine viene proiettata, modificare l'impostazione. È possibile selezionare le impostazioni per sorgenti in ingresso singole senza modificare la sorgente in ingresso.

Impostazione	Opzioni	Descrizione
Volume	Sono disponibili diversi livelli per ciascuna sorgente.	Regola il volume del sistema di altoparlanti del proiettore. È possibile inoltre regolare il volume degli altoparlanti esterni. L'impostazione viene visualizzata solo quando l'audio non è emesso dal sistema AV.
Sorgente	—	Visualizza le impostazioni salvate per ciascuna sorgente in ingresso. Per modificare le impostazioni di una sorgente in ingresso, accertarsi che la sorgente sia collegata e selezionarla.

Impostazione	Opzioni	Descrizione
Intensità HDMI Out (EB-L735U/EB-L730U/EB-L635SU/EB-L630SU/EB-L630U/EB-L530U)	Off Bassa Media Alta	Regola l'ingresso dell'intensità del segnale dalla porta HDMI. Modificare questa impostazione quando non è possibile visualizzare correttamente l'uscita dell'immagine dalla porta HDMI.
Uscita A/V	Durante proiezione Sempre	Impostare su <b>Sempre</b> per riprodurre audio e immagini su dispositivi esterni quando il proiettore non proietta immagini. L'impostazione viene visualizzata solo nei seguenti casi: <ul style="list-style-type: none"> <li>• Si imposta <b>Avvio rapido</b> su <b>Off</b> nel menu <b>Funzionamento</b> del proiettore.</li> <li>• Si imposta <b>Accensione autom.</b> su <b>Off</b> nel menu <b>Rete</b> del proiettore.</li> </ul> <b>☛ Rete &gt; Impostazioni trasmettitore &gt; Accensione autom.</b>
Uscita audio	Automatico Audio1 Audio2	Imposta la porta di ingresso audio quando si proietta da sorgenti diverse da HDBaseT, LAN e Screen Mirroring.
Uscita audio HDMI	Uscita audio HDMI1 Uscita audio HDMI2	Imposta la porta di ingresso audio quando si proietta dalle porte HDMI.
Porta Uscita monitor	Uscita monitor Computer2	Cambia l'ingresso e l'uscita per le porte Computer2/Monitor Out. Durante la trasmissione di immagini su un monitor esterno, selezionare <b>Uscita monitor</b> . Quando si trasmettono segnali di immagini da un computer, selezionare <b>Computer2</b> .
Link HDMI	Connes. periferica	Elenca i dispositivi collegati alle porte HDMI. L'impostazione viene visualizzata solo quando <b>Link HDMI</b> è impostata su <b>On</b> .

Impostazione	Opzioni	Descrizione
	Link HDMI	Impostare su <b>On</b> per abilitare le funzioni Link HDMI.
	Disp. uscita audio	Seleziona se trasmettere l'audio dagli altoparlanti interni o da un sistema audio/video collegato.
	Link Accens.	Controlla cosa succede quando si accende il proiettore o un dispositivo collegato. <ul style="list-style-type: none"> <li>• <b>Bidirezionale:</b> accende automaticamente il dispositivo collegato quando si accende il proiettore, e viceversa.</li> <li>• <b>Periferica-&gt;PJ:</b> accende automaticamente il proiettore quando si accende il dispositivo collegato.</li> <li>• <b>PJ-&gt;Periferica:</b> accende automaticamente il dispositivo collegato quando si accende il proiettore.</li> </ul>
	Link Spegn.	Controlla se i dispositivi collegati si spengono quando si spegne il proiettore.
HDBaseT	Controllo Comunic.	Abilita o disabilita la comunicazione dalle porte Ethernet e seriale sull'interruttore o sul trasmettitore HDBaseT; attivando questa impostazione si disattivano le porte LAN e RS-232C del proiettore. L'impostazione viene visualizzata solo quando <b>Extron XTP</b> è impostato su <b>Off</b> .
	Extron XTP	Impostare su <b>On</b> quando si collega un trasmettitore o un interruttore Extron XTP alle porte <b>HDBaseT</b> . Fare riferimento al sito web Extron di seguito per ulteriori dettagli sul sistema XTP. <a href="http://www.extron.com/">http://www.extron.com/</a>

Impostazione	Opzioni	Descrizione
Ripristina impostazioni I/O segnale	—	Ripristina le impostazioni predefinite di tutti i valori di regolazione del menu <b>I/O segnale</b> .



Le impostazioni sul menu **Installazione** consentono di impostare il proiettore nell'ambiente di installazione.

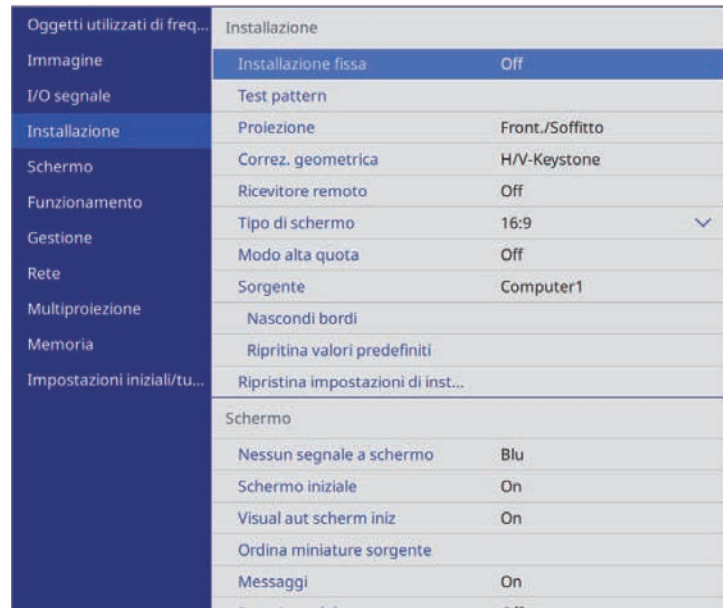

Impostazione	Opzioni	Descrizione
Installazione fissa	On Off	Impostare su <b>On</b> se si installa il proiettore in una posizione fissa.
Test pattern	—	Visualizza un monoscopio per aiutare nella messa a fuoco e nello zoom dell'immagine e per la correzione della forma dell'immagine (premere il tasto [Esc] per annullare il monoscopio).
Proiezione	Front. Retro Front./Soffitto Retro/Soffitto	Selezionare il modo in cui il proiettore è rivolto rispetto allo schermo in modo che l'immagine sia orientata correttamente.

Impostazione	Opzioni	Descrizione
Correz. geometrica	H/V-Keystone	Corregge manualmente i lati orizzontale e verticale. <b>V-Keystone:</b> consente di correggere manualmente il lato verticale. <b>Bilanciamento vert.:</b> consente di correggere manualmente il bilanciamento verticale. <b>H-Keystone:</b> consente di correggere manualmente il lato orizzontale. <b>Bilanciamento oriz.:</b> consente di correggere manualmente il bilanciamento orizzontale. <b>Bilanciamento vert. e Bilanciamento oriz.</b> sono disponibili solo con EB-L735U/EB-L730U/EB-L635SU/EB-L630SU/EB-L630U/EB-L530U.
	Quick Corner	Selezionare per correggere la forma e l'allineamento dell'immagine usando una visualizzazione a schermo.
	Correzione arco	Corregge gli angoli e i lati di un'immagine proiettata su una superficie curva.
	Correzione punto	Divide l'immagine proiettata in una griglia e corregge la distorsione spostando il punto selezionato di intersezione da lato a lato e su e giù.
	Off	Annulla temporaneamente la correzione della geometria.

Impostazione	Opzioni	Descrizione
	Memoria	Salvare le impostazioni personalizzate nella memoria. <ul style="list-style-type: none"> <li>• <b>Salvare memoria:</b> salva la forma corrente di un'immagine regolata.</li> <li>• <b>Richiamare memoria:</b> carica le impostazioni effettuate e salvate.</li> <li>• <b>Rinomina memoria:</b> modifica il nome delle impostazioni della memoria.</li> <li>• <b>Cancellare memoria:</b> elimina una memoria salvata.</li> <li>• <b>Reset della memoria:</b> ripristina tutte le memorie salvate.</li> </ul>
Zoom digitale (EB-L635SU/EB-L630SU)	Diversi livelli disponibili	Regola le dimensioni dell'immagine proiettata.
Scorr. immagine (EB-L635SU/EB-L630SU)	Diverse posizioni disponibili	Sposta la posizione dell'immagine in orizzontale e verticale. Questa funzione non è disponibile se l'opzione <b>Zoom digitale</b> viene configurata all'impostazione più ampia.
E-Zoom (EB-L720U/EB-L520U)	Diversi livelli disponibili	Regolare le dimensioni dell'immagine. L'impostazione è visualizzata solo quando si imposta <b>Scala</b> su <b>Off</b> nel menu <b>Immagine</b> del proiettore.
Ricevitore remoto	Front./Retro Front. Retro Off	Limita il ricevimento di segnali del telecomando dal ricevitore selezionato; <b>Off</b> disattiva tutti i ricevitori.

Impostazione	Opzioni	Descrizione
Tipo di schermo	4:3 16:6 16:9 16:10	Imposta il rapporto d'aspetto dello schermo per adattare l'immagine all'area di proiezione. Questa impostazione non è disponibile quando si utilizza una delle seguenti sorgenti in ingresso: <ul style="list-style-type: none"> <li>• USB</li> <li>• LAN</li> </ul> L'impostazione viene visualizzata solo quando <b>Riproduz. contenuto</b> è impostato su <b>Off</b> nel menu <b>Funzionamento</b> del proiettore.
Posizione schermo	Diverse posizioni disponibili	Sposta la posizione dell'immagine in orizzontale e verticale. Questa impostazione non è disponibile se si imposta il <b>Tipo di schermo</b> sullo stesso rapporto d'aspetto della risoluzione del proiettore.
Modo alta quota	On Off	Regola la temperatura d'esercizio del proiettore ad altitudini superiori ai 1.500 m.
Sorgente	—	Visualizza le impostazioni salvate per ciascuna sorgente in ingresso. Per modificare le impostazioni di una sorgente in ingresso, accertarsi che la sorgente sia collegata e selezionarla.
Nascondi bordi	In alto Basso Sinistra Destra	Nasconde un'area dell'immagine proiettata selezionata tramite i tasti freccia. L'impostazione viene visualizzata solo quando <b>Riproduz. contenuto</b> è impostato su <b>Off</b> nel menu <b>Funzionamento</b> del proiettore.

Impostazione	Opzioni	Descrizione
Ripristina valori predefiniti	—	Ripristina tutte le impostazioni della sorgente di ingresso corrente. L'impostazione viene visualizzata solo quando <b>Riproduz. contenuto</b> è impostato su <b>Off</b> nel menu <b>Funzionamento</b> del proiettore.
Ripristina impostazioni di installazione	—	Ripristina le impostazioni predefinite per tutti i valori di regolazione del menu <b>Installazione</b> , a eccezione di quanto segue: <ul style="list-style-type: none"> <li>• <b>Zoom digitale</b> (EB-L635SU/EB-L630SU)</li> <li>• <b>Scorr. immagine</b> (EB-L635SU/EB-L630SU)</li> <li>• <b>E-Zoom</b> (EB-L720U/EB-L520U)</li> </ul>

## » Link correlati

- "Modi di proiezione" [p.51](#)
- "Forma dell'immagine" [p.60](#)
- "Configurazione del proiettore e opzioni di installazione" [p.25](#)
- "Impostazione del tipo di schermo" [p.53](#)

Le impostazioni del menu **Schermo** consentono di personalizzare diverse funzioni di visualizzazione del proiettore.

Oggetti utilizzati di freq...	Schermo	
Immagine	Nessun segnale a schermo	Blu
I/O segnale	Schermo iniziale	On
Installazione	Visual aut scherm iniz	On
<b>Schermo</b>	Ordina miniature sorgente	
Funzionamento	Messaggi	On
Gestione	Rotazione del menu	Off
Rete	Colore del menu	Bianco
Multiproiezione	Avviso puliz. filtro	On
Memoria	Impostazione Split Screen	
Impostazioni iniziali/tu...	Ripristina impostazioni scher...	
	Funzionamento	
	Ricerca aut. sorg.	On
	Controllo luminosità sorgent...	
	Direct Power On	Off
	Accensione autom.	Off
	Autospegnimento	On
	Tempo autospegnim	10 min.

Impostazione	Opzioni	Descrizione
Visual aut scherm iniz	On Off	Impostare su <b>On</b> per visualizzare o meno la schermata iniziale automaticamente quando non è presente alcun segnale in ingresso all'accensione del proiettore. L'impostazione è visualizzata solo quando si imposta <b>Visualizza Guida alla connes.</b> su <b>Off</b> nel menu <b>Rete</b> del proiettore. ☛ <b>Rete &gt; Impostazioni trasmettitore &gt; Visualizza Guida alla connes.</b>
Ordina miniature sorgente	On Off	Impostare su <b>On</b> per visualizzare la sorgente in ingresso rilevata in alto a sinistra della schermata iniziale. L'ordine di visualizzazione delle sorgenti di ingresso cambia quando il proiettore rileva un segnale in ingresso.
Messaggi	On Off	Impostare su <b>On</b> per visualizzare messaggi come il nome della sorgente in ingresso, il nome modo colore, il rapporto d'aspetto, nessun messaggio segnale o avviso alta temperatura sull'immagine proiettata.
Rotazione del menu	A destra di 90° A sinistra di 90° Off	Ruota la visualizzazione del menu di 90°.
Colore del menu	Nero Bianco	Imposta il tema cromatico della schermata iniziale e del sistema di menu del proiettore.
Avviso puliz. filtro	On Off	Impostare su <b>On</b> per visualizzare un messaggio quando viene rilevata un'ostruzione nel filtro dell'aria.

Impostazione	Opzioni	Descrizione
Nessun segnale a schermo	Nero Blu Logo Gradazione	Imposta il colore delle schermate o il logo da visualizzare quando non viene ricevuto nessun segnale. L'impostazione viene visualizzata solo quando <b>Riproduz. contenuto</b> è impostato su <b>Off</b> nel menu <b>Funzionamento</b> del proiettore.
Schermo iniziale	On Off	Impostare su <b>On</b> per visualizzare un logo all'avvio del proiettore.

Impostazione	Opzioni	Descrizione
Impostazione Split Screen	Sorgente di uscita audio schermo	Impostare su <b>On</b> per visualizzare un'icona con la sorgente di uscita audio durante la proiezione split screen. L'impostazione viene visualizzata solo quando <b>Riproduz. contenuto</b> è impostato su <b>Off</b> nel menu <b>Funzionamento</b> del proiettore.
	Allinea	Se si hanno due immagini a schermo divise, selezionare la posizione delle immagini da allineare come <b>Alto</b> o <b>Centrato</b> dell'area dell'immagine. L'impostazione viene visualizzata solo quando <b>Riproduz. contenuto</b> è impostato su <b>Off</b> nel menu <b>Funzionamento</b> del proiettore.
Ripristina impostazioni schermo	—	Ripristina le impostazioni predefinite di tutti i valori di regolazione del menu <b>Schermo</b> .



Se si attiva **Proiezione menu** di **Logo utente**, non è possibile modificare le impostazioni di visualizzazione del logo utente; è necessario prima disattivare **Proiezione menu** del **Logo utente**.

- **Nessun segnale a schermo**
- **Schermo iniziale**

## » Link correlati

- "Proiezione di più immagini simultaneamente" [p.89](#)

Le impostazioni del menu **Funzionamento** consentono di personalizzare diverse funzioni di amministrazione del proiettore.

Oggetti utilizzati di freq...	Funzionamento	
Immagine	Ricerca aut. sorg.	On
I/O segnale	Controllo luminosità sorgent...	
Installazione	Direct Power On	Off
Schermo	Accensione autom.	Off
Funzionamento	Autospegnimento	On
Gestione	Tempo autospegnim	10 min.
Rete	Timer A/V Mute	On
Multiproiezione	Modo stand by	Rete abilitata
Memoria	Porta	LAN cablata
Impostazioni iniziali/tu...	Avvio rapido	Off
	Alimentazione USB	On Durante proiez.
	Indicatori	On
	Bip	On
	Disattiva A/V Mute	
	Tasto direz. inversa	Off
	Riproduz. contenuto	Off
	Ripristina impostazioni di fun...	

Impostazione	Opzioni	Descrizione
	Mantieni livello luminosità	Selezionare il livello di luminosità da mantenere costantemente. L'impostazione viene visualizzata solo quando <b>Mantieni luminosità</b> è impostata su <b>On</b> .
	Restante stimato	Visualizza per quanto tempo il proiettore può mantenere la luminosità costante. L'impostazione viene visualizzata solo quando <b>Mantieni luminosità</b> è impostata su <b>On</b> .
	Modalità luminosità	Selezionare la luminosità della sorgente luminosa. <ul style="list-style-type: none"> <li>• <b>Normale</b>: luminosità massima.</li> <li>• <b>Silenzi</b>: luminosità al 70% con riduzione del rumore delle ventole.</li> <li>• <b>Esteso</b>: luminosità al 70% e estensione della durata prevista della sorgente luminosa.</li> <li>• <b>Personalizzato</b>: selezionare un livello di luminosità personalizzato.</li> </ul> L'impostazione viene visualizzata solo quando <b>Mantieni luminosità</b> è impostata su <b>Off</b> .
	Livello luminosità	Selezionare il livello di luminosità <b>Personalizzato</b> desiderato. L'impostazione viene visualizzata solo quando <b>Mantieni luminosità</b> è impostata su <b>Off</b> .
Direct Power On	On Off	Impostare su <b>On</b> per accendere il proiettore collegandolo senza premere l'interruttore.

Impostazione	Opzioni	Descrizione
Ricerca aut. sorg.	On Off	Impostare su <b>On</b> per rilevare automaticamente il segnale di ingresso e proiettare immagini in assenza di segnale di ingresso. La funzione è disabilitata quando si accende il proiettore in modalità <b>Avvio rapido</b> . L'impostazione viene visualizzata solo quando <b>Riproduz. contenuto</b> è impostato su <b>Off</b> .
Controllo luminosità sorgente luminosa	Mantieni luminosità	Impostare su <b>On</b> per mantenere una luminosità costante della sorgente luminosa.

Impostazione	Opzioni	Descrizione
Accensione autom.	HDMI1 Computer1 Off	Impostare la sorgente di immagini da cui avviare automaticamente la proiezione. <b>HDMI1:</b> accende automaticamente il proiettore quando rileva l'alimentazione: <ul style="list-style-type: none"> <li>• Quando la sorgente dell'immagine si accende</li> <li>• Quando un cavo è collegato al proiettore</li> </ul> <b>Computer1:</b> accende automaticamente il proiettore quando rileva un segnale di ingresso dalla sorgente dell'immagine.
Autospegnimento	On Off	Impostare su <b>On</b> per spegnere automaticamente il proiettore dopo un intervallo di inattività.
Tempo autospegnim	Da 1 a 30 minuti	Imposta l'intervallo di <b>Autospegnimento</b> .
Timer A/V Mute	On Off	Spegne automaticamente il proiettore se <b>A/V Mute</b> è abilitato e sono trascorsi 30 minuti di inattività.
Modo stand by	Rete abilitata Rete disabilitata	Impostare su <b>Rete abilitata</b> per consentire il monitoraggio e controllo del proiettore tramite rete quando il proiettore è in modo stand by. L'impostazione viene visualizzata solo nei seguenti casi: <ul style="list-style-type: none"> <li>• Si imposta <b>Uscita A/V</b> su <b>Durante proiezione</b> nel menu <b>I/O segnale</b>.</li> <li>• Si imposta <b>Alimentazione USB</b> su <b>On Durante proiezione</b>.</li> <li>• Si imposta <b>Accensione autom.</b> su <b>Off</b> nel menu <b>Rete</b> del proiettore.</li> </ul> 🖱️ <b>Rete &gt; Impostazioni trasmettitore &gt; Accensione autom.</b>
Porta	LAN cablata LAN wireless	Impostare la porta da utilizzare quando l'impostazione <b>Modo stand by</b> è impostata su <b>Rete abilitata</b> .

Impostazione	Opzioni	Descrizione
Sorgente avvio	Varie sorgenti in ingresso disponibili	Selezionare la sorgente dell'immagine da proiettare quando il proiettore è acceso in modalità Riproduz. contenuto.
Avvio rapido	20min. 60min. 90min. Off	Seleziona il periodo di tempo della modalità Avvio rapido. Il proiettore entra in questa modalità quando viene spento. È possibile avviare la proiezione in circa 5 secondi premendo il pulsante di alimentazione. Tuttavia, può occorrere più tempo prima che sia pronto all'uso nei seguenti casi: <ul style="list-style-type: none"> <li>• Quando si proietta dalla porta USB del proiettore</li> <li>• Quando si proietta dalla porta HDMI Out del proiettore</li> <li>• Quando si proietta utilizzando le funzionalità Screen Mirroring</li> </ul> L'impostazione viene visualizzata solo nei seguenti casi: <ul style="list-style-type: none"> <li>• Si imposta <b>Uscita A/V</b> su <b>Durante proiezione</b> nel menu <b>I/O segnale</b>.</li> <li>• Si imposta <b>Accensione autom.</b> su <b>Off</b> nel menu <b>Rete</b> del proiettore.</li> </ul> 🖱️ <b>Rete &gt; Impostazioni trasmettitore &gt; Accensione autom.</b>

Impostazione	Opzioni	Descrizione
Alimentazione USB (EB-L735U/EB-L730U/EB-L635SU/EB-L630SU/EB-L630U/EB-L530U)	On Durante proiezione. Sempre	<p>Impostare su <b>Sempre</b> per continuare a erogare energia al lettore multimediale quando il proiettore non proietta immagini. Ciò consente al lettore multimediale in streaming di avviarsi prima o di eseguire automaticamente aggiornamenti firmware via rete se necessario.</p> <p>L'impostazione viene visualizzata solo nei seguenti casi:</p> <ul style="list-style-type: none"> <li>• Si imposta <b>Uscita A/V</b> su <b>Durante proiezione</b> nel menu <b>I/O segnale</b>.</li> <li>• Si imposta <b>Accensione autom.</b> su <b>Off</b> nel menu <b>Rete</b> del proiettore.</li> </ul> <p><b>Rete &gt; Impostazioni trasmettitore &gt; Accensione autom.</b></p>
Indicatori	On Off	Impostare su <b>Off</b> per spegnere le spie del proiettore tranne quando si verifica un errore o un avviso.
Bip	On Off	Controlla il bip emesso quando si accende o spegne il proiettore.
Disattiva A/V Mute	Tutti A/V Mute	Selezionare <b>A/V Mute</b> se si desidera utilizzare solo il tasto [A/V Mute] per disattivare A/V Mute, o selezionare <b>Tutti</b> per utilizzare qualsiasi tasto per lo spegnimento.
Tasto direz. inversa	On Off	Quando si sospende il proiettore al soffitto, impostare su <b>On</b> per invertire la direzione di funzionamento dei pulsanti freccia del pannello di controllo.
Riproduz. contenuto	On Off	Impostare su <b>On</b> per riprodurre un elenco riproduzione.

Impostazione	Opzioni	Descrizione
Effetto Overlay	Effetto Overlay Filtro forma Colore filtro Luminosità	<p>Aggiunge colore e effetto forma all'immagine proiettata.</p> <p>L'impostazione viene visualizzata solo nei seguenti casi:</p> <ul style="list-style-type: none"> <li>• Si imposta <b>Unione bordi</b> su <b>Off</b> nel menu <b>Multiproiezione</b> del proiettore.</li> <li>• Nella modalità Riproduz. contenuto, è possibile riprodurre la playlist e non si sono verificati errori di scrittura.</li> </ul>
Visualizzatore USB	—	Seleziona e riproduce un elenco riproduzione salvato sull'unità flash USB.
Ripristina impostazioni di funzionamento	—	Ripristina le impostazioni predefinite di tutti i valori di regolazione del menu <b>Funzionamento</b> .

## » Link correlati

- "Proiezione nella modalità di riproduzione del contenuto" [p.98](#)
- "Regolazione della luminosità" [p.84](#)



Le impostazioni del menu **Gestione** consentono di personalizzare diverse funzioni di amministrazione del proiettore.

Oggetti utilizzati di freq...	Gestione
Immagine	Tasto Utente Modalità luminosità
I/O segnale	Logo utente
Installazione	Blocco funzionamento Off
Schermo	Uniformità colore
Funzionamento	Modalità aggiorn.
<b>Gestione</b>	Calibrazione del laser
Rete	Data & Ora
Multiproiezione	Imp. programmazione
Memoria	Alim. LAN wireless
Impostazioni iniziali/tu...	Diagnostica LAN WIFI 1
	Percorso salvat. Log USB e memoria interna
	Batch Setup Range
	Lingua Italiano
	Informazioni
	Visualizza registri
	Ripristina impostazioni gesti...
	Rete

Impostazione	Opzioni	Descrizione
Tasto Utente	Diverse opzioni del menu disponibili	Assegna un'opzione del menu al tasto [User] sul telecomando per un accesso con singolo tocco.
Logo utente	Avvia impostazione Reset	Crea una schermata che il proiettore visualizza per identificare se stesso e migliorare la sicurezza.
Blocco funzionamento	Blocco completo Tranne alimentazione Off	Controlla il blocco dei tasti del proiettore per assicurare il proiettore: <ul style="list-style-type: none"> <li>• <b>Blocco completo:</b> blocca tutti i tasti.</li> <li>• <b>Tranne alimentazione:</b> Per bloccare tutti i tasti tranne l'interruttore</li> <li>• <b>Off:</b> nessun tasto bloccato.</li> </ul>

Impostazione	Opzioni	Descrizione
Uniformità colore	Uniformità colore	Impostare su <b>On</b> per regolare il bilanciamento del tono colore per l'intera schermata.
	Livello regolazione	Imposta il livello di regolazione.
	Avvia regolazioni	Regola singolarmente in rosso, verde e blu le tonalità colore per l'area selezionata.
	Reset	Ripristina le impostazioni predefinite di tutti i valori di regolazione del menu <b>Uniformità colore</b> .
Modalità aggiorn.	Timer	Imposta un periodo di tempo durante il quale il proiettore visualizza l'immagine di aggiornamento.
	Messaggi	Impostare su <b>On</b> per visualizzare un messaggio che informa che il proiettore è in modalità aggiornamento.
	Avvia	Avvia la modalità aggiornamento per cancellare ogni permanenza dell'immagine e spegnere il proiettore dopo un periodo di tempo specificato. Premere un tasto sul telecomando per annullare questo processo.
Calibrazione del laser	Esegui subito	Avvia la calibrazione della sorgente luminosa per ottimizzare il bilanciamento del bianco dell'immagine proiettata al momento. Potrebbe non essere possibile avviare la calibrazione se la temperatura ambientale del proiettore si trova al di fuori dell'intervallo. (Per la massima accuratezza, attendere 20 minuti dopo l'accensione del proiettore prima di eseguire la calibrazione).
	Esegui periodic.	Impostare su <b>On</b> per eseguire periodicamente la calibrazione della sorgente luminosa ogni 100 ore d'uso.
	Ultima esecuzione	Visualizza la data e ora dell'ultima calibrazione della lampada.

Impostazione	Opzioni	Descrizione
Data & Ora	Data & Ora Impostazioni ora legale Ora Internet	Regola le impostazioni di orario e data di sistema del proiettore. Selezionare <b>Ora legale</b> per impostare le impostazioni dell'ora legale della propria regione. Selezionare <b>Ora Internet</b> per acquisire automaticamente l'ora da un server di riferimento orario Internet.
Imp. programmazione	—	Pianifica gli eventi del proiettore che avverranno automaticamente in date e ore selezionate.
Alim. LAN wireless	On Off	Impostare su <b>On</b> per proiettare immagini tramite LAN wireless. Se non si desidera effettuare la connessione tramite LAN senza fili, disattivare per impedire accessi indesiderati di altri utenti.
Diagnostica LAN WiFi	Ping Indirizzo IP Ping fino ad arresto Avvia	Trasmette il ping per confermare lo stato della comunicazione.
Percorso salvat. Log	Memoria interna USB e memoria interna	Imposta la posizione in cui salvare i file di registro di errori e funzionamento. L'impostazione viene visualizzata solo quando <b>Riproduz. contenuto</b> è impostato su <b>Off</b> nel menu <b>Funzionamento</b> del proiettore.
Batch Setup Range	Tutto Limitato	Selezionare <b>Tutto</b> per copiare tutte le impostazioni del menu del proiettore tramite la funzionalità di impostazione batch. Selezionare <b>Limitato</b> , se non si desidera copiare le seguenti impostazioni: <ul style="list-style-type: none"> <li>• Impostazioni <b>Protetto da password</b></li> <li>• <b>EDID</b> nel menu <b>I/O segnale</b></li> <li>• Impostazioni del menu <b>Rete</b></li> </ul>
Lingua	Diverse lingue disponibili	Selezionare la lingua del menu proiettore e le visualizzazioni dei messaggi.

Impostazione	Opzioni	Descrizione
Informazioni	Varie informazioni	Visualizza le informazioni su proiettore e sorgenti in ingresso. Le voci visualizzate dipendono dalla sorgente in ingresso corrente.
Visualizza registri	Stato display Info avviso temp. Cronologia Acc/Spagn	Visualizza i dati dei registri salvati nella posizione specificata nell'impostazione <b>Percorso salvat. Log</b> .
Ripristina impostazioni gestione	—	Ripristina le impostazioni predefinite per tutti i valori di regolazione del menu <b>Gestione</b> , a eccezione di quanto segue: <ul style="list-style-type: none"> <li>• <b>Lingua</b></li> </ul>



Quando si imposta **Proiezione menu di Programma** su **On**, non è possibile modificare le impostazioni nel menu **Imp. programmazione**. Impostare prima **Proiezione menu di Programma** su **Off**.

## » Link correlati

- "Elenco codici Event ID" [p.202](#)
- "Salvataggio di un Logo utente" [p.110](#)
- "Blocco dei tasti del proiettore" [p.131](#)
- "Esecuzione della calibrazione della sorgente luminosa" [p.115](#)
- "Regolazione della tonalità del colore (uniformità del colore)" [p.113](#)
- "Impostazione di data e ora" [p.48](#)
- "Impostazione dei programmi eventi del proiettore" [p.181](#)
- "Selezionare la Lingua dei menu del proiettore" [p.50](#)

## Elenco codici Event ID

Se l'opzione **Event ID** nella schermata **Informazioni** visualizza un numero di codice, controllare l'elenco di codici Event ID per conoscere la soluzione al problema del proiettore associato al codice.

Se non è possibile risolvere il problema, contattare l'amministratore di rete o Epson per richiedere assistenza tecnica.

Codice Event ID	Causa e soluzione
0026 0032 0036 0037	Si è verificato un errore di comunicazione screen mirroring. Spegner il proiettore e quindi riaccenderlo, o riavviare il software di rete.
0027 0028 0029 0030 0031 0035	Comunicazione screen mirroring instabile. Controllare lo stato di comunicazione della rete, attendere qualche secondo e riprovare il collegamento alla rete.
0023 0024 0025	Impossibile connettersi. Se viene visualizzata la schermata di inserimento PIN sul computer, inserire il codice PIN visualizzato sulla schermata di informazioni sulla rete o nella parte in basso a destra dell'immagine proiettata. Se non si risolve il problema, riavviare il proiettore e i dispositivi collegati, e quindi verificare le impostazioni di connessione.
0043	Il formato video non è supportato. Cambiare la risoluzione del dispositivo mobile, quindi riconnettere. Oppure cambiare l'impostazione <b>Regola prestazioni</b> del proiettore, quindi riconnettere.
0432 0435	Il software di rete non si è avviato. Spegner il proiettore e quindi riaccenderlo.
0433	Impossibile visualizzare le immagini trasferite. Riavviare il software di rete.
0434 0481 0482 0485	Comunicazione di rete instabile. Controllare lo stato di comunicazione della rete, attendere qualche secondo e riprovare il collegamento alla rete.
0483 04FE	Il software di rete si è chiuso inaspettatamente. Controllare lo stato di comunicazione della rete, quindi spegnere e riaccendere il proiettore.

Codice Event ID	Causa e soluzione
0484	La comunicazione con il computer è stato scollegata. Riavviare il software di rete.
0479 04FF	Si è verificato un errore di sistema del proiettore. Spegner il proiettore e quindi riaccenderlo.
0891	Impossibile trovare un punto di accesso con lo stesso SSID. Impostare lo stesso SSID per il computer, il punto di accesso e il proiettore.
0892	Il tipo di autenticazione WPA/WPA2/WPA3 non corrisponde. Controllare che le impostazioni di sicurezza della rete wireless siano corrette.
0893	Il tipo di crittografia TKIP/AES non corrisponde. Controllare che le impostazioni di sicurezza della rete wireless siano corrette.
0894	La comunicazione con un punto di accesso non autorizzato è stata interrotta. Contattare l'amministratore di rete.
0895	La comunicazione con il dispositivo connesso è stata interrotta. Verificare lo stato di connessione del dispositivo.
0898	Impossibile acquisire le informazioni DHCP. Accertarsi che il server DHCP funzioni correttamente. Se non si sta usando il DHCP, impostare <b>DHCP</b> su <b>Off</b> nel menu <b>Rete</b> del proiettore. ● <b>Rete &gt; Impostazioni di rete &gt; LAN cablata &gt; Impostazioni IP &gt; DHCP</b> ● <b>Rete &gt; Impostazioni di rete &gt; LAN wireless &gt; Impostazioni IP &gt; DHCP</b>
0899	Altri errori di comunicazione.
089A	Il tipo di autenticazione EAP non corrisponde alla rete. Verificare le impostazioni di sicurezza della LAN wireless e accertarsi che il certificato di protezione sia installato correttamente.
089B	Autenticazione al server EAP non riuscita. Verificare le impostazioni di sicurezza della LAN wireless e accertarsi che il certificato di protezione sia installato correttamente.
089C	Autenticazione al client EAP non riuscita. Verificare le impostazioni di sicurezza della LAN wireless e accertarsi che il certificato di protezione sia installato correttamente.

Codice Event ID	Causa e soluzione
089D	Scambio chiave non riuscito. Verificare le impostazioni di sicurezza della LAN wireless e accertarsi che il certificato di protezione sia installato correttamente.
0920	La batteria interna che salva l'impostazione di data e ora del proiettore si sta esaurendo. Contattare Epson per richiedere assistenza.

Le impostazioni sul menu **Rete** consentono di visualizzare le informazioni di rete e configurare il proiettore per il monitoraggio e il controllo tramite rete.

Oggetti utilizzati di freq...	Informazioni LAN wireless
Immagine	Informazioni LAN cablata
I/O segnale	Impostazioni di rete
Installazione	Impostazioni trasmettitore
Schermo	Ripristina impostazioni di rete
Funzionamento	Multiproiezione
Gestione	ID del proiettore Off
<b>Rete</b>	Impostazione HDMI Out Off
Multiproiezione	Affiancamento
Memoria	Correz. geometrica Correzione punto
Impostazioni iniziali/tu...	Unione bordi
	Scala
	Uniformità colore
	Modalità luminosità Normale
	Corr. colore
	RGBCMY
	Ripristina impostazioni multi...
	Memoria



Quando si imposta **Proiezione menu di Rete** su **On**, non è possibile modificare le impostazioni di rete. Impostare prima **Proiezione menu di Rete** su **Off**.

Impostazione	Opzioni	Descrizione
Informazioni LAN wireless	Varie informazioni	Visualizza lo stato e i dettagli della rete wireless.
Informazioni LAN cablata	Varie informazioni	Visualizza lo stato e i dettagli della rete cablata.
Impostazioni di rete	—	Configura le impostazioni di rete del proiettore. Consultare la tabella del menu di rete per i dettagli sulle impostazioni di <b>Impostazioni di rete</b> .

Impostazione	Opzioni	Descrizione
Impostazioni trasmettitore	Avvia abbinamento	Consente di aggiornare le informazioni di rete del trasmettitore wireless dal computer tramite il software Epson Wireless Transmitter Settings. Per i dettagli, vedere la <i>Guida operativa di Epson Wireless Transmitter Settings</i> . Questa impostazione viene visualizzata solo quando si installa il modulo LAN wireless e si imposta <b>AP semplice</b> su <b>On</b> nel menu <b>Impostazioni di rete</b> del proiettore.
	Accensione autom.	Impostare su <b>On</b> per accendere automaticamente il proiettore quando si collega un computer utilizzando i sistemi di presentazione wireless opzionali. L'impostazione viene visualizzata solo nei seguenti casi: <ul style="list-style-type: none"> <li>• Quando si imposta <b>Uscita A/V</b> su <b>Durante proiezione</b> nel menu <b>I/O segnale</b>.</li> <li>• Quando si imposta <b>Avvio rapido</b> su <b>Off</b> nel menu <b>Funzionamento</b> del proiettore.</li> </ul>
	Visualizza Guida alla connes.	Impostare su <b>On</b> per visualizzare automaticamente la guida alla connessione del trasmettitore wireless (Epson Wireless Presentation) invece della schermata iniziale quando non è presente alcun segnale di ingresso all'accensione del proiettore. L'impostazione modificata diventa effettiva all'accensione del proiettore successiva. Questa impostazione viene visualizzata solo quando <b>Riproduz. contenuto</b> è impostato su <b>Off</b> nel menu <b>Funzionamento</b> del proiettore.

Impostazione	Opzioni	Descrizione
Ripristina impostazioni di rete	—	Ripristina le impostazioni predefinite di tutti i valori di regolazione del menu <b>Rete</b> .



Una volta connesso il proiettore alla rete, è possibile selezionare le impostazioni del proiettore e controllare la proiezione usando un browser internet compatibile. In questo modo è possibile accedere al proiettore in remoto.

### ► Link correlati

- "Menu Rete - Menu Impostazioni di rete" [p.206](#)
- "Utilizzo del sistema di presentazione wireless per collegare computer Windows/Mac" [p.148](#)

## Menu Rete - Menu Impostazioni di rete

Le impostazioni del menu **Impostazioni di rete** consente di selezionare le impostazioni di rete basilari.



Se ci si connette tramite LAN wireless, assicurarsi di eseguire quanto segue per abilitare le impostazioni LAN wireless:

- Installare il modulo LAN wireless sul proiettore (EB-L720U/EB-L520U).
- Attivare l'impostazione **Alim. LAN wireless** nel menu **Gestione** del proiettore.

Impostazioni	Opzioni	Descrizione
Nome del proiettore	È possibile inserire fino a 16 caratteri alfanumerici (non utilizzare " * + , / : ; < = > ? [ \ ] `   spazi)	Inserire un nome per identificare il proiettore in rete.

Impostazioni	Opzioni	Descrizione
Password Remote	È possibile inserire fino a 8 caratteri alfanumerici (non utilizzare * : spazi)	Inserire una password per accedere al proiettore tramite Controllo di base di Epson Web Control. (Il nome utente è <b>EPSONREMOTE</b> , la password predefinita è <b>guest</b> .) L'impostazione viene visualizzata solo quando <b>Riproduz. contenuto</b> è impostato su <b>Off</b> nel menu <b>Funzionamento</b> del proiettore.
Password contr. Web	È possibile inserire fino a 8 caratteri alfanumerici (non utilizzare * : spazi)	Inserire una password per accedere al protocollo in rete. (Il nome utente è <b>EPSONWEB</b> , la password predefinita è <b>admin</b> .)
Interfaccia di controllo prioritaria	LAN cablata LAN wireless	Imposta il gateway primario.
AP semplice	On Off	Impostare su <b>On</b> per abilitare la modalità del punto di accesso semplice per la connessione diretta tra il proiettore e i dispositivi di ingresso. Assicurarsi di eseguire inoltre quanto segue: <ul style="list-style-type: none"> <li>• Uso della <b>Connessione rapida</b> di Epson iProjection</li> <li>• Uso della connessione Screen Mirroring</li> <li>• Utilizzo del sistema di presentazione wireless opzionale</li> </ul> L'impostazione è visualizzata solo quando si imposta <b>Alim. LAN wireless</b> su <b>On</b> nel menu <b>Gestione</b> del proiettore.
SSID	L'SSID assegnato automaticamente	Visualizza l'SSID del proiettore per selezionare sul dispositivo connessioni in AP semplice.
Sicurezza	WPA2-PSK	Visualizza il tipo di sicurezza per le connessioni AP semplice.

Impostazioni	Opzioni	Descrizione
Frase password	Varie frasi password da 8 a 63 caratteri	Inserire la frase password del proiettore per accedere sul dispositivo con connessioni in AP semplice.
Tipo di LAN wireless	802.11ac (Wi-Fi 5) 802.11n (Wi-Fi 4)	Imposta il metodo di comunicazione tra il proiettore e il dispositivo mobile. I metodi disponibili variano in base a paesi e regioni.
Canale	Diversi canali disponibili	Imposta la banda di frequenza (canale) tramite connessioni AP semplice.
LAN wireless	—	Visualizzare la tabella del menu <b>LAN wireless</b> per i dettagli.
LAN cablata	—	Visualizzare la tabella del menu <b>LAN cablata</b> per i dettagli.
Notifica Mail	—	Visualizzare la tabella del menu <b>Notifica Mail</b> per i dettagli.
Controllo Proiettore	—	Visualizzare la tabella del menu <b>Controllo Proiettore</b> per i dettagli.
Proiezione di rete	—	Visualizzare la tabella del menu <b>Proiezione di rete</b> per i dettagli.

## ► Link correlati

- "Menu Rete - Menu LAN wireless" [p.207](#)
- "Menu Rete - Menu LAN cablata" [p.209](#)
- "Menu Rete - Menu Notifica Mail" [p.210](#)
- "Menu Rete - Menu Controllo Proiettore" [p.210](#)
- "Menu Rete - Menu proiezione di rete" [p.211](#)

## Menu Rete - Menu LAN wireless

Le impostazioni del menu **LAN wireless** consentono di selezionare le impostazioni LAN wireless.



- Attivare l'impostazione **Alim. LAN wireless** nel menu **Gestione** del proiettore.
- Se non si installa il modulo LAN wireless opzionale, disattivare l'impostazione **AP semplice** per consentire la selezione dell'impostazione LAN wireless (EB-L735U/EB-L730U/EB-L635SU/EB-L630SU/EB-L630U/EB-L530U).
- Installare il modulo LAN wireless opzionale e disattivare l'impostazione **AP semplice** per consentire la selezione dell'impostazione LAN wireless (EB-L720U/EB-L520U).

Quando ci si connette ad una rete wireless, si consiglia vivamente di impostare la sicurezza. Quando si imposta la sicurezza, seguire le istruzioni dell'amministratore del sistema di rete a cui si desidera collegarsi.

WPA è uno standard di crittografia che migliora la sicurezza delle reti wireless. Il proiettore supporta i metodi di crittografia AES.



WPA2/WPA3-EAP e WPA3-EAP non supportano la protezione WPA3 192-bit.

Impostazioni	Opzioni	Descrizione
Cerca punto accesso	A visualiz. ricerca	Cercare i punti di accesso alla rete wireless disponibili. A seconda delle impostazioni del punto di accesso, potrebbero non essere visualizzati nell'elenco.
SSID	È possibile inserire fino a 32 caratteri alfanumerici	Inserire l'SSID (nome della rete) del sistema di rete wireless a cui il proiettore si collega.
Sicurezza	WPA2/WPA3-PSK	Connette in modalità personale WPA2/WPA3. Il metodo di crittografia viene selezionato automaticamente in base alle impostazioni del punto d'accesso. Impostare una password identica per il punto di accesso.

Impostazioni	Opzioni	Descrizione
	WPA2/WPA3-EAP	Connette in modalità enterprise WPA2/WPA3. Il metodo di crittografia viene selezionato automaticamente in base alle impostazioni del punto d'accesso.
	WPA3-PSK	Connette in modalità personale WPA3. La comunicazione viene eseguita tramite la protezione WPA3. Utilizza il metodo di crittografia AES. Per stabilire una connessione da un computer al proiettore, inserire il valore impostato come password.
	WPA3-EAP	Connette in modalità enterprise WPA3. Il metodo di crittografia viene selezionato automaticamente in base alle impostazioni del punto d'accesso.
	Apri	Sicurezza non impostata.
Frase password (Per la protezione WPA2/WPA3-PSK e WPA3-PSK)	Varie frasi password da 8 a 63 caratteri	Inserire la frase password precondivisa utilizzata in rete.  Una volta inserita la frase password e premuto il tasto [Enter], il valore viene impostato e visualizzato sotto forma di asterisco (*).  Consigliamo di cambiare la frase password periodicamente per sicurezza. Se le impostazioni di rete vengono inizializzate, viene ripristinata la password iniziale.
Tipo EAP (Per la protezione WPA2/WPA3-EAP e WPA3-EAP)	PEAP	Protocollo di autenticazione ampiamente utilizzato da Windows Server.
	PEAP-TLS	Protocollo di autenticazione utilizzato da Windows Server. Selezionare questo protocollo quando si utilizza un certificato del client.

Impostazioni	Opzioni	Descrizione
	EAP-TLS	Protocollo di autenticazione ampiamente utilizzato per utilizzare un certificato del client.
	EAP-FAST	Selezionare questa voce quando vengono utilizzati questi protocolli di autenticazione.
Nome utente	È possibile inserire fino a 64 caratteri alfanumerici	Inserire il nome utente per il server di rete. Per includere un nome di dominio, aggiungerlo prima di una barra rovesciata e del nome utente (dominio/nome utente).  Quando si importa un certificato client, il nome del certificato viene impostato automaticamente.
Password	È possibile inserire fino a 64 caratteri alfanumerici	Inserire una password per l'autenticazione. Dopo aver inserito la password e selezionato <b>Applica</b> , la password viene visualizzata come un asterisco (*).  Viene visualizzata l'impostazione solo quando <b>Tipo EAP</b> è impostato su <b>PEAP</b> o <b>EAP-FAST</b> .
Certificato client	—	Importa il certificato client.  Viene visualizzata l'impostazione solo quando <b>Tipo EAP</b> è impostato su <b>PEAP-TLS</b> o <b>EAP-TLS</b> .
Verifica certific. server	On Off	Impostare su <b>On</b> per verificare il certificato del server quando si imposta un certificato CA.
Certificato CA	—	Importa il certificato CA.
Nome server Radius	È possibile inserire fino a 64 caratteri alfanumerici	Inserire il nome del server per la verifica.



Impostazioni	Opzioni	Descrizione
Impostazioni IP	DHCP Indirizzo IP Mas.Sottorete Ind. Gateway	<p>Impostare <b>DHCP</b> su <b>On</b> se la rete assegna automaticamente gli indirizzi; impostare su <b>Off</b> per inserire manualmente l'<b>Indirizzo IP</b>, la <b>Mas.Sottorete</b>, e l'<b>Ind. Gateway</b> della rete usando da 0 a 255 per ciascuno dei campi dell'indirizzo.</p> <p>Non usare questi indirizzi: 0.0.0.0, 127.x.x.x, 192.0.2.x o da 224.0.0.0 a 255.255.255.255 (dove x è un numero da 0 a 255) per l'indirizzo IP, 255.255.255.255 o da 0.0.0.0 a 254.255.255.255 per la maschera di sottorete, e 0.0.0.0, 127.x.x.x o 224.0.0.0 fino a 255.255.255.255 per l'indirizzo gateway.</p>
Server DNS 1 Server DNS 2	Vari indirizzi IP	<p>Inserire l'indirizzo IP del server DNS del proiettore usando numeri da 0 a 255 per ciascun campo dell'indirizzo. Il server DNS risolve il nome host. Non usare i seguenti indirizzi IP: 127.x.x.x (dove x è un numero da 0 a 255).</p> <p>Quando queste impostazioni non sono configurate e si lascia 0.0.0.0, le informazioni del server DNS vengono acquisite tramite DHCP. Dopo l'acquisizione delle informazioni, i valori rimangono 0.0.0.0.</p>
IPv6	On Off	<p>Impostare su <b>On</b> se si desidera collegare il proiettore alla rete tramite IPv6.</p> <p>IPv6 è supportato dal monitor e controlla il proiettore tramite la rete utilizzando Epson Web Control e PjLink.</p>
Autoconfigurazione	On Off	Impostare su <b>On</b> per assegnare automaticamente gli indirizzi secondo quanto indicato sul router.
Usa indirizzo temporaneo	On Off	Impostare su <b>On</b> se si desidera utilizzare l'indirizzo IPv6 temporaneo.

Impostazioni	Opzioni	Descrizione
Visual. indirizzo IP	On Off	Impostare su <b>On</b> per visualizzare l'indirizzo IP sulla schermata di informazioni sulla rete e nella schermata iniziale.

## Menu Rete - Menu LAN cablata

Le impostazioni del menu **LAN cablata** consentono di selezionare le impostazioni di LAN cablata.

Impostazione	Opzioni	Descrizione
Impostazioni IP	DHCP Indirizzo IP Mas.Sottorete Ind. Gateway	<p>Impostare <b>DHCP</b> su <b>On</b> se la rete assegna automaticamente gli indirizzi; impostare su <b>Off</b> per inserire manualmente l'<b>Indirizzo IP</b>, la <b>Mas.Sottorete</b>, e l'<b>Ind. Gateway</b> della rete usando da 0 a 255 per ciascuno dei campi dell'indirizzo.</p> <p>Non usare questi indirizzi: 0.0.0.0, 127.x.x.x, 192.0.2.x o da 224.0.0.0 a 255.255.255.255 (dove x è un numero da 0 a 255) per l'indirizzo IP, 255.255.255.255 o da 0.0.0.0 a 254.255.255.255 per la maschera di sottorete, e 0.0.0.0, 127.x.x.x o 224.0.0.0 fino a 255.255.255.255 per l'indirizzo gateway.</p>

Impostazione	Opzioni	Descrizione
Server DNS 1 Server DNS 2	Vari indirizzi IP	Inserire l'indirizzo IP del server DNS del proiettore usando numeri da 0 a 255 per ciascun campo dell'indirizzo. Il server DNS risolve il nome host. Non è possibile usare i seguenti indirizzi IP: 127.x.x.x (dove x è un numero da 0 a 255).  Quando queste impostazioni non sono configurate e si lascia 0.0.0.0, le informazioni del server DNS vengono acquisite tramite DHCP. Dopo l'acquisizione delle informazioni, i valori rimangono 0.0.0.0.
IPv6	On Off	Impostare su <b>On</b> se si desidera collegare il proiettore alla rete tramite IPv6. IPv6 è supportato dal monitor e controlla il proiettore tramite la rete utilizzando Epson Web Control e PjLink.
Autoconfigurazione	On Off	Impostare su <b>On</b> per assegnare automaticamente gli indirizzi secondo quanto indicato sul router.
Usa indirizzo temporaneo	On Off	Impostare su <b>On</b> se si desidera utilizzare l'indirizzo IPv6 temporaneo.
Visual. indirizzo IP	On Off	Impostare su <b>On</b> per visualizzare l'indirizzo IP sulla schermata di informazioni sulla rete e nella schermata iniziale.

## Menu Rete - Menu Notifica Mail

Le impostazioni del menu **Notifica Mail** consentono di ricevere una notifica via e-mail se si verifica un problema o vengono rilevati allarmi sul proiettore.

Impostazione	Opzioni	Descrizione
Notifica Mail	On Off	Impostare su <b>On</b> per inviare un e-mail agli indirizzi predefiniti in caso di problemi o di allarmi relativi al proiettore.
Server SMTP	Vari indirizzi IP	Inserire l'indirizzo IP del server SMTP del proiettore usando numeri da 0 a 255 per ciascun campo dell'indirizzo.  Non usare questi indirizzi: 127.x.x.x, 192.0.2.x o 224.0.0.0 fino a 255.255.255.255 (dove x è un numero da 0 a 255).
Autenticazione	Apri Auth SSL TLS	Selezionare il tipo di autenticazione del server SMTP.
Numero della porta	Da 1 a 65535 (il predefinito è 25)	Inserire un numero per il numero di porta del server SMTP.
Nome utente	È possibile inserire fino a 64 caratteri alfanumerici	Inserire il nome utente per il server SMTP.
Password	È possibile inserire fino a 64 caratteri alfanumerici	Inserire una password di autenticazione sul server SMTP.
Da	È possibile inserire fino a 64 caratteri alfanumerici	Inserire l'indirizzo email del mittente.
Impost. Indirizzo 1 Impost. Indirizzo 2 Impost. Indirizzo 3	È possibile inserire fino a 64 caratteri alfanumerici (non utilizzare " ( ) , ; < > [ \ ] spazi)	Inserire l'indirizzo e-mail, inserire l'indirizzo e-mail e selezionare gli avvisi che si desidera ricevere.

## Menu Rete - Menu Controllo Proiettore

Le impostazioni sul menu **Controllo Proiettore** consentono di selezionare le impostazioni per controllare il proiettore tramite una rete.

Impostazione	Opzioni	Descrizione
PJLink	On Off	Impostare su <b>On</b> per abilitare la funzione di notifica PJLink.
Password PJLink	È possibile inserire fino a 32 caratteri alfanumerici (non utilizzare spazi e simboli diversi da @)	Inserire una password per l'utilizzo del protocollo PJLink per il controllo del proiettore.
Ind. IP notificato	Vari indirizzi IP	Inserire l'indirizzo IP per ricevere lo stato di funzionamento del proiettore quando si abilita la funzione di notifica PJLink. Inserire gli indirizzi utilizzando da 0 a 255 per ciascun campo dell'indirizzo. Non usare questi indirizzi: 127.x.x.x o 224.0.0.0 fino a 255.255.255.255 (dove x è un numero da 0 a 255).
SNMP	On Off	Impostare su <b>On</b> per monitorare il proiettore mediante SNMP. Per monitorare il proiettore, occorre installare il programma di gestione dell'SNMP sul computer in uso. L'SNMP deve essere gestito da un amministratore di rete.
Indirizzo IP Trap 1 Indirizzo IP Trap 2	Vari indirizzi IP	Inserire fino a due indirizzi IP che ricevono le notifiche SNMP usando da 0 a 255 per ciascun campo di indirizzo. Non usare questi indirizzi: 224.0.0.0 fino a 255.255.255.255 (dove x è un numero da 0 a 255).
Nome community	È possibile inserire fino a 32 caratteri alfanumerici (non utilizzare spazi e simboli diversi da @)	Inserire il nome community SNMP.

Impostazione	Opzioni	Descrizione
AMX Device Discovery	On Off	Se si desidera consentire che il proiettore possa essere rilevato da AMX Device Discovery, impostare su <b>On</b> .
Crestron Connected	On Off	Impostare questa opzione su <b>On</b> solo in caso di monitoraggio e controllo del proiettore su una rete tramite Crestron Connected. Abilitando Crestron Connected si disabilita la funzione Epson Message Broadcasting nel software Epson Projector Management.
Control4 SDDP	On Off	Impostare su <b>On</b> per consentire di acquisire le informazioni tramite Control4 Simple Device Discovery Protocol (SDDP).
Secure HTTP	On Off	Per aumentare la sicurezza, le comunicazioni tra il proiettore e il computer in Controllo Web sono crittografate. Durante l'impostazione della sicurezza con Controllo Web, si consiglia l'impostazione <b>On</b> .
Certificato server Web	—	Importa il certificato server Web per secure HTTP.

## Menu Rete - Menu proiezione di rete

Le impostazioni del menu **Proiezione di rete** consente di selezionare le impostazioni relative alla proiezione di rete.

Impostazione	Opzioni	Descrizione
Keyword proiettore	On Off	Impostare su <b>On</b> per attivare una password di sicurezza per evitare l'accesso al proiettore da parte di chiunque nella stessa sala che non ne disponga. È necessario inserire una parola chiave visualizzata e casuale da un computer usando il software Epson iProjection per accedere al proiettore e condividere la schermata corrente.
Epson iProjection	On Off	Impostare su <b>On</b> per utilizzare Epson iProjection.
Visualizz. SSID	On Off	Impostare su <b>On</b> per visualizzare l'SSID sulla schermata di informazioni sulla rete e nella schermata iniziale.
Visualizza info LAN	Testo e codice QR Testo	Imposta il formato di visualizzazione delle informazioni di rete del proiettore. Leggendo semplicemente il codice QR con Epson iProjection, è possibile connettere il dispositivo mobile al proiettore tramite una rete.
Password moderatore	Numero a 4 cifre	Inserire una password per accedere al proiettore come moderatore usando Epson iProjection. (Nessuna password impostata per impostazione predefinita.)
Visualizza interruzione keyword	On Off	Impostare su <b>On</b> per visualizzare una parola chiave del proiettore sull'immagine proiettata quando si accede al proiettore utilizzando Epson iProjection.  Disponibile quando <b>Keyword proiettore</b> è impostato su <b>On</b> .
Screen Mirroring	On Off	Impostare su <b>On</b> per abilitare la funzione Screen Mirroring.
Interrompi connes.	On Off	Impostare su <b>On</b> per consentire l'interruzione della proiezione dell'immagine da parte di un altro utente.

Impostazione	Opzioni	Descrizione
Regola prestazioni	1 (Fine) 2 3 4 (Veloce)	Regola la velocità/qualità dello Screen Mirroring.  1: aumenta la qualità dell'immagine. 4: aumenta la velocità di elaborazione.
Uscita immagine HDMI Out (EB-L735U/EB-L730U/EB-L635SU/EB-L630SU/EB-L630U/EB-L530U)	On Off	Impostare su <b>On</b> per trasmettere l'immagine dello Screen Mirroring sulla porta HDMI Out. Le funzionalità HDCP e H.265 sono disabilitate e non è possibile proiettare i contenuti utilizzandole. Se si desidera proiettare contenuti con le funzionalità HDCP e H.265, selezionare <b>Off</b> .
Informazioni su Screen Mirroring	On Off	Impostare su <b>On</b> per visualizzare le informazioni di connessione quando si proietta da una sorgente di Screen Mirroring.
Message Broadcasting	On Off	Impostare su <b>On</b> per ricevere il messaggio inviato da Epson Projector Management. Per i dettagli, vedere la <i>Guida operativa di Epson Projector Management</i> .  L'impostazione è visualizzata solo quando si imposta <b>Crestron Connected</b> su <b>Off</b> nel menu <b>Controllo Proiettore</b> del proiettore.
Condivisione schermo	On Off	Impostare su <b>On</b> per abilitare la condivisione schermo tra proiettori di rete.
Modalità di connessione	Keyword attiva Keyword disattivata	Impostare su <b>Keyword disattivata</b> per saltare l'autenticazione delle keyword degli altri proiettori in modo da potersi collegare rapidamente.

## » Link correlati

- "Condivisione schermo" [p.158](#)

Le impostazioni sul menu **Multiproiezione** consentono di impostare più proiettori per proteggere una singola immagine unificata.

Oggetti utilizzati di freq...	ID del proiettore	Off
Immagine	Impostazione HDMI Out	Off
I/O segnale	Affiancamento	
Installazione	Correz. geometrica	Correzione punto
Schermo	Unione bordi	
Funzionamento	Scala	
Gestione	Uniformità colore	
Rete	Modalità luminosità	Normale
Multiproiezione	Corr. colore	
Memoria	RGBCMY	
Impostazioni iniziali/tu...	Ripristina impostazioni multi...	
	Memoria	
	Salvare memoria	
	Richiamare memoria	
	Rinomina memoria	
	Cancellare memoria	
	Ripristina impostazioni di me...	
	Impostazioni iniziali/tutto	

Impostazioni	Opzioni	Descrizione
ID del proiettore	Off Da 1 a 9	Assegna un ID per il proiettore quando si usano più proiettori.
Impostazione HDMI Out (EB-L735U/EB-L730U/EB-L635SU/EB-L630SU/EB-L630U/EB-L530U)	Off Pass through	Impostare <b>Pass through</b> per abilitare fino a 4 proiettori connessi tramite cavi HDMI per proiettare un'immagine unificata. Quando si seleziona <b>Pass through</b> , è possibile proiettare le immagini dalle sorgenti HDMI1, HDMI2 o HDBaseT.

Impostazioni	Opzioni	Descrizione
Numero di proiettori (EB-L735U/EB-L730U/EB-L635SU/EB-L630SU/EB-L630U/EB-L530U)	Da 2 a 4	Imposta il numero di proiettori utilizzati per creare l'area dell'immagine unificata. L'impostazione viene visualizzata solo quando <b>Impostazione HDMI Out</b> è impostata su <b>Pass through</b> .
Ordine (EB-L735U/EB-L730U/EB-L635SU/EB-L630SU/EB-L630U/EB-L530U)	Da 1 a 4	Imposta la posizione di questo proiettore in ordine di numero da sinistra a destra. L'impostazione viene visualizzata solo quando <b>Impostazione HDMI Out</b> è impostata su <b>Pass through</b> .
Affiancamento	Layout Imp. posizione	Imposta la suddivisione in schermate e la posizione di ciascuna immagine. L'impostazione viene visualizzata solo quando <b>Impostazione HDMI Out</b> è impostata su <b>Off</b> .
Correz. geometrica	—	Consultare la tabella del menu <b>Installazione</b> per i dettagli sulle impostazioni <b>Correz. geometrica</b> .
Unione bordi	Unione bordi Bordo superiore Bordo inferiore Bordo sinistro Bordo destro Guida linea Guida Pattern Colore guida	Unisce il bordo di più immagini per creare una schermata senza soluzione di continuità.
Livello nero	Regolaz. colore Area di correzione Reset	Regola il colore nero dell'area dell'immagine sovrapposta. Questa impostazione viene visualizzata solo quando si imposta <b>Unione</b> su <b>On</b> per le impostazioni <b>Bordo superiore</b> , <b>Bordo inferiore</b> , <b>Bordo sinistro</b> o <b>Bordo destro</b> .

Impostazioni	Opzioni	Descrizione
Scala	—	Consultare la tabella del menu <b>Immagine</b> per i dettagli sulle impostazioni <b>Scala</b> .
Uniformità colore	—	Consultare la tabella del menu <b>Gestione</b> per i dettagli sulle impostazioni di <b>Uniformità colore</b> .
Modalità luminosità	—	Consultare la tabella del menu <b>Funzionamento</b> per i dettagli sulle impostazioni <b>Modalità luminosità</b> .
Corr. colore	Livello regolazione Rosso Verde Blu Luminosità	Corregge la differenza tra la tinta e la luminosità di ciascuna immagine proiettata.
RGBCMY	—	Consultare la tabella del menu <b>Immagine</b> per i dettagli sulle impostazioni <b>RGBCMY</b> .
Ripristina impostazioni multiproiezione	—	Ripristina le impostazioni predefinite di tutti i valori di regolazione delle funzioni del menu <b>Multiproiezione</b> .

## » Link correlati

- "Uso di più proiettori" [p.117](#)
- "Impostazioni di installazione del proiettore - Menu Installazione" [p.193](#)
- "Impostazioni della qualità dell'immagine - Menu Immagine" [p.187](#)
- "Impostazioni di amministrazione del proiettore - Menu Gestione" [p.201](#)
- "Impostazioni della funzione proiettore - Menu Funzionamento" [p.198](#)
- "Unione dei bordi dell'immagine" [p.121](#)
- "Regolazione del livello del nero" [p.123](#)
- "Collegamento di più proiettori dello stesso modello" [p.37](#)

Le impostazioni sul menu **Memoria** consentono di gestire salvataggi e caricamenti delle impostazioni della qualità dell'immagine nella memoria del proiettore.

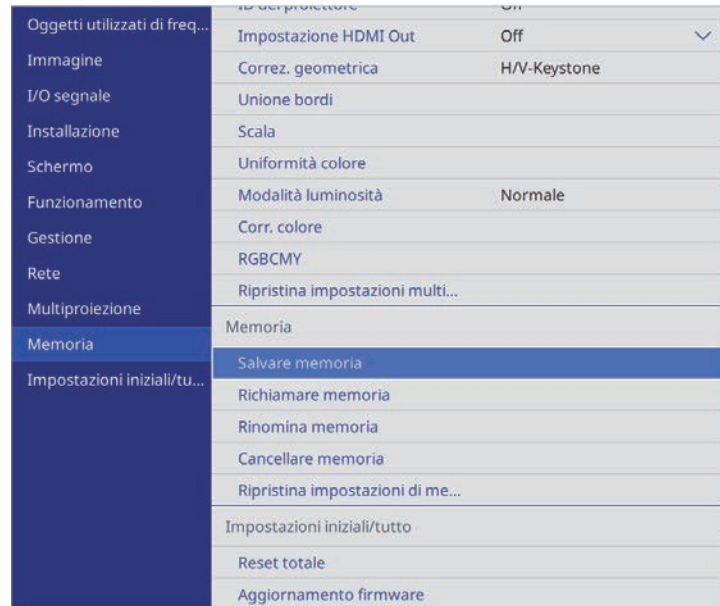

## » Link correlati

- "Caricamento dell'impostazione di forma dell'immagine dalla memoria" [p.68](#)
- "Salvataggio delle impostazioni in memoria e uso delle impostazioni salvate" [p.112](#)

Impostazioni	Opzioni	Descrizione
Salvare memoria	Memoria da 1 a 10	Salva le impostazioni personalizzate nella memoria.
Richiamare memoria	Memoria da 1 a 10	Carica le impostazioni di memoria salvate e le applica all'immagine corrente.
Rinomina memoria	Memoria da 1 a 10	Modifica il nome delle impostazioni della memoria.
Cancellare memoria	Memoria da 1 a 10	Elimina una memoria salvata.
Ripristina impostazioni di memoria	—	Ripristina tutte le memorie salvate.

Le impostazioni del menu **Impostazioni iniziali/tutto** consentono di ripristinare alcune impostazioni del proiettore ai valori predefiniti e posizionare il proiettore in modalità di aggiornamento firmware in modo da poter aggiornare il firmware.

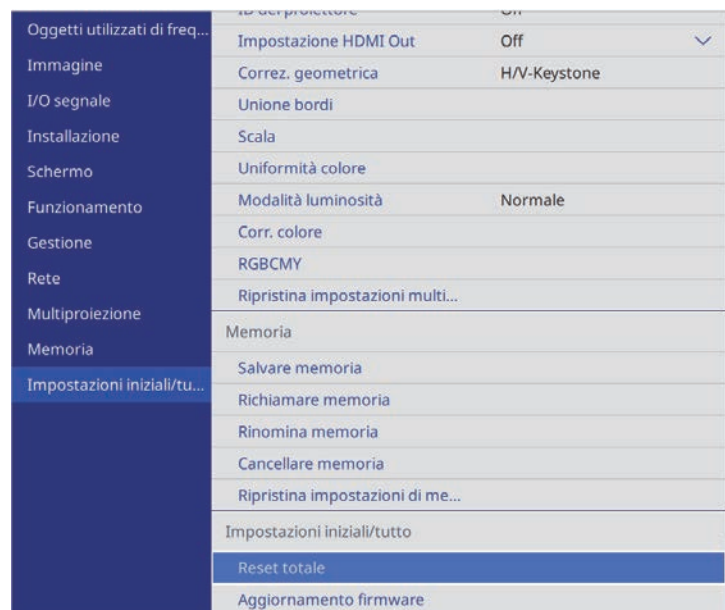

## Opzione Reset totale

Quando si seleziona **Reset totale**, sarà visualizzata la seguente schermata.



Se non si desidera ripristinare i valori di alcuni menu, rimuovere la spunta nella casella di fianco al nome del menu. Una volta pronti a ripristinare i valori di impostazione, selezionare **Esegui**.

Non è possibile ripristinare le impostazioni indicate di seguito:

- **Zoom digitale** (EB-L635SU/EB-L630SU)
- **Scorr. immagine** (EB-L635SU/EB-L630SU)
- **E-Zoom** (EB-L720U/EB-L520U)
- **Lingua**

### » Link correlati

- "Aggiornamento del firmware" [p.228](#)

Impostazione	Opzioni	Descrizione
Reset totale	—	Consente di selezionare i menu per ripristinare le impostazioni ai valori predefiniti.
Aggiornamento firmware	—	Accede alla modalità di aggiornamento firmware e prepara l'aggiornamento firmware tramite la porta USB-A o Service.



Dopo la selezione delle impostazioni del menu del proiettore per un proiettore, è possibile utilizzare i seguenti metodi per copiare le impostazioni ad altri proiettori se si tratta dello stesso modello.

- con una unità flash USB
- collegando un computer e il proiettore con un cavo USB
- avviando Epson Projector Management

Non è possibile copiare informazioni esclusive di un particolare proiettore, come **Ore laser** o **Stato**.



- Effettuare la configurazione di gruppo prima di regolare le impostazioni immagine come la distorsione dell'immagine Keystone. Poiché i valori di regolazione dell'immagine vengono copiati su un altro proiettore, le regolazioni effettuate prima di eseguire la configurazione di gruppo vengono sovrascritte e lo schermo di proiezione regolato potrebbe cambiare.
  - Quando vengono copiate le impostazioni del menu da un proiettore a un altro, viene copiato anche il logo utente. Non registrare le informazioni che non si desidera condividere tra più proiettori come un logo utente.
  - Accertarsi che **Batch Setup Range** sia impostato su **Limitato** se non si desidera copiare le seguenti impostazioni:
    - Impostazioni **Protetto da password**
    - **EDID** nel menu **I/O segnale**
    - Impostazioni del menu **Rete**
- ☛ **Gestione > Batch Setup Range**

## **Attenzione**

Epson non si assume responsabilità per guasti dovuti alla configurazione di gruppo e per i costi di riparazione associati a causa di cali di corrente, errori di comunicazione o altri problemi che possano provocare guasti.

### » **Link correlati**

- "Trasferimento delle impostazioni da un'unità flash USB" [p.217](#)
- "Trasferimento delle impostazioni da un computer" [p.218](#)

## Trasferimento delle impostazioni da un'unità flash USB

È possibile copiare le impostazioni del menu da un proiettore a un altro dello stesso modello usando l'unità flash USB.



L'unità flash USB deve usare un formato FAT e non incorporare nessuna funzione di sicurezza. Eliminare tutti i file sull'unità prima di usarlo per la configurazione di gruppo, oppure le impostazioni potrebbero non essere salvate correttamente.

- 1** Scollegare il cavo elettrico dal proiettore e controllare che tutti gli indicatori dello stesso siano stati spenti.
- 2** Collegare una unità flash USB vuota direttamente alla porta USB-A del proiettore.
- 3** Tenere premuto il tasto [Esc] sul telecomando o sul pannello di controllo e collegare il cavo elettrico al proiettore.
- 4** Quando si accendono tutti gli indicatori del proiettore, rilasciare il tasto [Esc].

Gli indicatori iniziano a lampeggiare e il file di configurazione di gruppo viene scritto sull'unità flash USB. Una volta terminata la scrittura, il proiettore si spegne.

## **Attenzione**

Non scollegare il cavo elettrico o l'unità flash USB dal proiettore mentre il file viene scritto. Se viene scollegato il cavo elettrico o l'unità flash USB, il proiettore potrebbe non riavviarsi correttamente.

- 5** Togliere l'unità flash USB.



Il nome del file di configurazione di gruppo è PJCONFDATA.bin. Per modificare il nome file, aggiungere testo dopo PJCONFDATA usando solo caratteri alfanumerici. Se viene modificata la sezione del nome file PJCONFDATA, il proiettore potrebbe non essere in grado di riconoscere il file correttamente.



È possibile utilizzare questo metodo di configurazione di gruppo con le seguenti versioni del sistema operativo:

- Windows 7 e successivi
- OS X 10.11.x e successivo

- 6** Scollegare il cavo elettrico dal proiettore su cui si desidera copiare le impostazioni e controllare che tutti gli indicatori luminosi sul proiettore si siano spenti.
- 7** Collegare l'unità flash USB contenente il file con la configurazione di gruppo salvata nella porta USB-A del proiettore.
- 8** Tenere premuto il tasto [Menu] sul telecomando o sul pannello di controllo e collegare il cavo elettrico al proiettore.
- 9** Quando si accendono tutti gli indicatori del proiettore, rilasciare il tasto [Menu].  
Quando tutti gli indicatori iniziano a lampeggiare, le impostazioni sono in fase di scrittura. Una volta terminata la scrittura, il proiettore si spegne.

## **Attenzione**

Non scollegare il cavo elettrico o l'unità flash USB dal proiettore mentre il file viene scritto. Se viene scollegato il cavo elettrico o l'unità flash USB, il proiettore potrebbe non riavviarsi correttamente.

- 10** Togliere l'unità flash USB.

- 1** Scollegare il cavo elettrico dal proiettore e controllare che tutti gli indicatori dello stesso siano stati spenti.
- 2** Collegare un cavo USB alla porta USB del computer e alla porta Service del proiettore.
- 3** Tenere premuto il tasto [Esc] sul telecomando o sul pannello di controllo e collegare il cavo elettrico al proiettore.
- 4** Quando si accendono tutti gli indicatori del proiettore, rilasciare il tasto [Esc].  
Il computer riconosce il proiettore come disco rimovibile.
- 5** Aprire l'icona o la cartella del disco rimovibile e salvare il file di configurazione di gruppo sul computer.



Il nome del file di configurazione di gruppo è PJCONFDATA.bin. Per modificare il nome file, aggiungere testo dopo PJCONFDATA usando solo caratteri alfanumerici. Se viene modificata la sezione del nome file PJCONFDATA, il proiettore potrebbe non essere in grado di riconoscere il file correttamente.

- 6** Espellere il dispositivo USB (Windows) o trascinare l'icona del disco rimovibile nel cestino (Mac).
- 7** Scollegare il cavo USB.  
Il proiettore si spegne.
- 8** Scollegare il cavo elettrico dal proiettore su cui si desidera copiare le impostazioni e controllare che tutti gli indicatori luminosi sul proiettore si siano spenti.

## Trasferimento delle impostazioni da un computer

È possibile copiare le impostazioni del menu da un proiettore a un altro dello stesso modello collegando il computer e il proiettore usando un cavo USB.

- 9** Collegare il cavo USB alla porta USB del computer e alla porta Service del proiettore.
- 10** Tenere premuto il tasto [Menu] sul telecomando o sul pannello di controllo e collegare il cavo elettrico al proiettore.
- 11** Quando si accendono tutti gli indicatori del proiettore, rilasciare il tasto [Menu].  
Il computer riconosce il proiettore come disco rimovibile.
- 12** Copiare il file di configurazione di gruppo (PJCONFDATA.bin) salvato sul computer nella cartella di livello superiore del disco rimovibile.

 Non copiare file o cartelle diversi da quelli del file di configurazione di gruppo sul disco rimovibile.

- 13** Espellere il dispositivo USB (Windows) o trascinare l'icona del disco rimovibile nel cestino (Mac).
- 14** Scollegare il cavo USB.  
Quando tutti gli indicatori iniziano a lampeggiare, le impostazioni sono in fase di scrittura. Una volta terminata la scrittura, il proiettore si spegne.

**⚠ Attenzione**  
Non scollegare il cavo elettrico dal proiettore mentre viene scritto il file. Se viene scollegato il cavo elettrico, il proiettore potrebbe non riavviarsi correttamente.

## Notifica errore configurazione di gruppo

Gli indicatori del proiettore avvisano l'utente in caso di errore durante la configurazione di gruppo. Controllare lo stato degli indicatori del proiettore e attenersi alle istruzioni descritte nella presente tabella.

Stato indicazione	Problema e soluzioni
<ul style="list-style-type: none"> <li>• Laser: arancione - lampeggiamento veloce</li> <li>• Temperatura: arancione - lampeggiamento veloce</li> </ul>	<p>Il file impostazione batch potrebbe essere corrotto, oppure l'unità flash USB potrebbe non essere collegata correttamente.</p> <p>Scollegare l'unità flash USB, scollegare e ricollegare il cavo elettrico del proiettore e riprovare.</p>
<ul style="list-style-type: none"> <li>• Alimentazione: blu - lampeggiamento veloce</li> <li>• Stato: blu - lampeggiamento veloce</li> <li>• Laser: arancione - lampeggiamento veloce</li> <li>• Temperatura: arancione - lampeggiamento veloce</li> </ul>	<p>La scrittura delle impostazioni potrebbe non essere riuscita e potrebbe essersi verificato un errore nel firmware del proiettore.</p> <p>Cessare di utilizzare il proiettore e rimuovere la spina di alimentazione dalla presa elettrica. Contattare Epson per richiedere assistenza.</p>

### » Link correlati

- "Notifica errore configurazione di gruppo" [p.219](#)

# Manutenzione del proiettore

Per la manutenzione del proiettore, seguire le istruzioni contenute nelle sezioni successive.

## ► **Link correlati**

- "Manutenzione del proiettore" [p.221](#)
- "Pulizia dell'obiettivo" [p.222](#)
- "Pulizia dell'alloggiamento del proiettore" [p.223](#)
- "Manutenzione del filtro dell'aria e delle prese d'aria" [p.224](#)
- "Aggiornamento del firmware" [p.228](#)

Potrebbe essere necessario pulire la lente del proiettore periodicamente, come anche il filtro e le prese d'aria per evitarne il surriscaldamento dovuto a ventilazione bloccata.

Le uniche parti che è necessario sostituire sono il filtro dell'aria e le batterie del telecomando. Qualora altre parti dovessero necessitare di sostituzione, contattare Epson o l'assistenza autorizzata Epson.

### **Avvertenza**

Prima di pulire le parti del proiettore, spegnerlo e scollegare il cavo elettrico. Non aprire il coperchio del proiettore, a meno che non sia specificatamente spiegato nel presente manuale. Le tensioni elettriche pericolose del proiettore potrebbero causare gravi infortuni.

Pulire la lente del proiettore periodicamente, o quando si nota sporczia o polvere sulla superficie.

- Per togliere lo sporco o la polvere, passare sulla lente della carta di pulizia apposita.
- Per rimuovere le macchie ostinate, inumidire un panno soffice e senza pelucchi con un detergente per lenti e pulire con delicatezza. Non spruzzare liquidi direttamente sulla lente.

### **Avvertenza**

Non usare un detergente per lenti contenente gas infiammabili. L'elevato calore generato dal proiettore potrebbe provocare incendi.

### **Attenzione**

Non usare detergenti per vetri o altri materiali aggressivi per pulire la lente e non sottoporre la lente a impatti, altrimenti potrebbe risultarne danneggiata. Non usare aria compressa, o i gas potrebbero lasciare residui infiammabili.

Prima di pulire l'alloggiamento del proiettore, spegnerlo e scollegarne il cavo elettrico.

- Per rimuovere la polvere o lo sporco, usare un panno morbido, asciutto e senza pelucchi.
- Per rimuovere lo sporco difficile, usare un panno morbido inumidito con acqua e sapone neutro. Non spruzzare liquidi direttamente sul proiettore.

### **Attenzione**

Non usare cera, alcol, benzene, acquaragia, o altre sostanze chimiche per pulire l'alloggiamento del proiettore. Essi potrebbero danneggiare l'alloggiamento. Non usare aria compressa, o i gas potrebbero lasciare residui infiammabili.

Per la manutenzione del proiettore, è importante pulire regolarmente il filtro. Pulire il filtro dell'aria quando viene visualizzato un messaggio in cui è indicato che la temperatura all'interno del proiettore ha raggiunto un alto livello. Si consiglia di pulire queste parti dopo un periodo di 20.000 ore. Se il proiettore viene utilizzato in un ambiente più polveroso del previsto. (Presumendo che il proiettore sia in uso in un'atmosfera dove le particelle volatili siano inferiori a valori da 0,04 a 0,2 mg/m<sup>3</sup>.)

## Attenzione

Se non viene effettuata una manutenzione regolare, il proiettore Epson avviserà quando la temperatura all'interno del proiettore ha raggiunto un alto livello. Non attendere che appaia questo avviso per mantenere pulito il filtro del proiettore in quanto l'esposizione prolungata alle alte temperature può ridurre la vita utile del proiettore.

### » Link correlati

- "Pulizia dei filtri dell'aria e delle prese d'aria" [p.224](#)
- "Sostituzione del filtro dell'aria" [p.226](#)

## Pulizia dei filtri dell'aria e delle prese d'aria

Il filtro dell'aria deve essere pulito nelle seguenti situazioni:

- Il filtro o le prese d'aria sono impolverate.
- Viene visualizzato un messaggio che indica di pulirlo.
- L'indicatore del filtro del proiettore lampeggia in arancione.

**1** Spegnerne il proiettore e scollegare il cavo elettrico.

**2** Rimuovere con cura la polvere utilizzando un aspirapolvere o una spazzola.

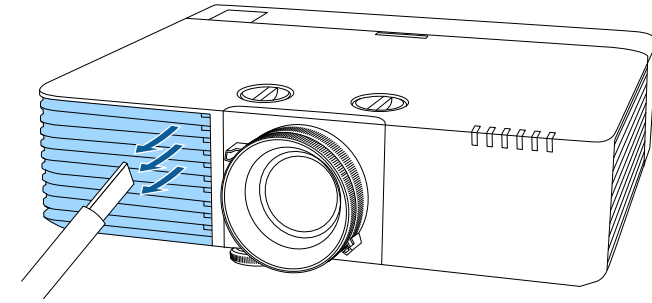

**3** Capovolgere il proiettore.

**4** Svitare le viti e aprire il coperchio del filtro dell'aria.

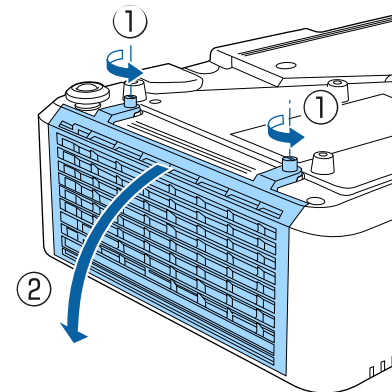



- 5** Estrarre il filtro dell'aria dal proiettore.

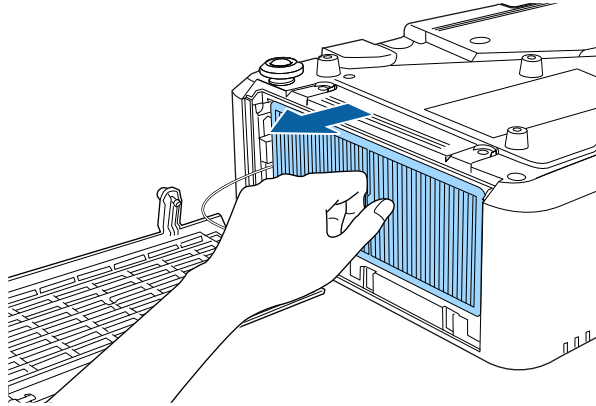

- 6** Battere delicatamente ciascun lato del filtro dell'aria 4 o 5 volte per eliminare la polvere accumulata.

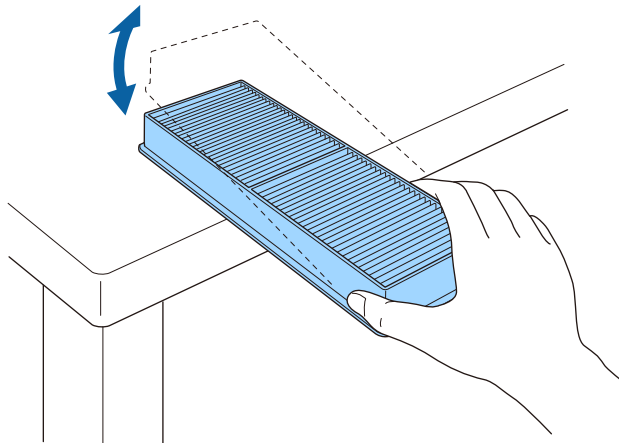

### Attenzione

Non utilizzare una forza eccessiva quando si batte il filtro dell'aria, altrimenti potrebbe rompersi ed essere inutilizzabile.

- 7** Aspirare la parte anteriore del filtro dell'aria (il lato con le linguette) per rimuovere la polvere rimasta.

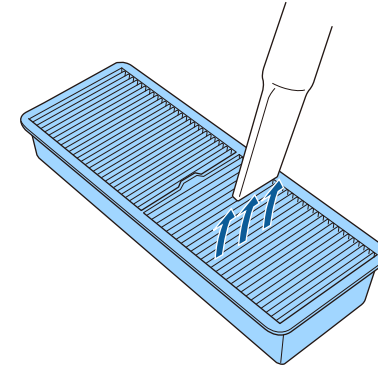

### Attenzione

- Non sciacquare il filtro dell'aria sotto l'acqua né usare detergenti o solventi per pulirlo.
- Non usare bombole di aria compressa. I gas potrebbero lasciare un residuo infiammabile o spingere polvere e sporcizia nelle ottiche del proiettore o in altre aree sensibili.

- 8** Collocare il filtro dell'aria nel proiettore come mostrato.

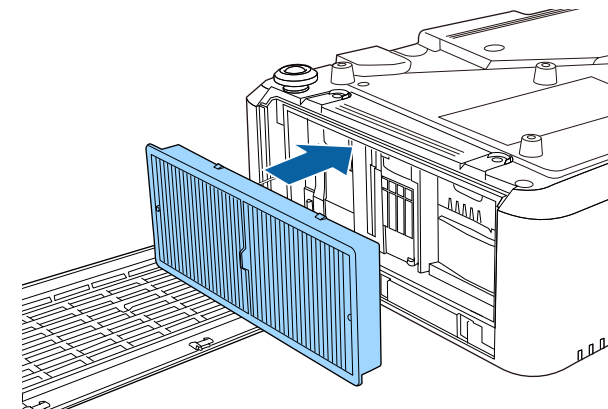

- 9** Chiudere il coperchio del filtro dell'aria e stringere le viti.

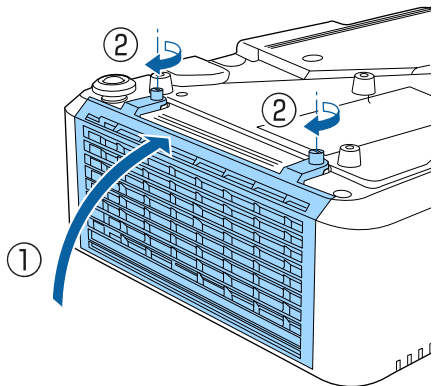

- 3** Svitare le viti e aprire il coperchio del filtro dell'aria.

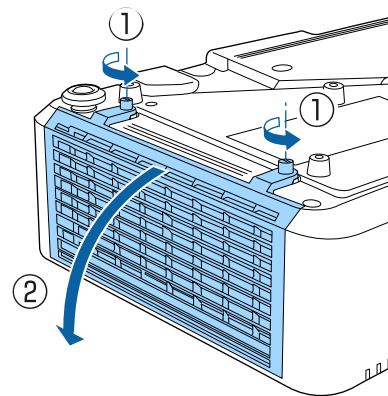

## Sostituzione del filtro dell'aria

Il filtro dell'aria non deve essere sostituito nelle seguenti situazioni:

- Una volta pulito il filtro dell'aria, sarà possibile vedere un messaggio in cui viene indicato di pulirlo o sostituirlo.
- Dopo la pulizia del filtro dell'aria, l'indicatore del filtro del proiettore lampeggia in arancione.
- Il filtro dell'aria è rotto o danneggiato.

Il filtro dell'aria può essere sostituito mentre il proiettore è montato a soffitto o posizionato su un tavolo.

- 1** Spegnerne il proiettore e scollegare il cavo elettrico.

- 2** Capovolgere il proiettore.

- 4** Estrarre il filtro dell'aria dal proiettore.

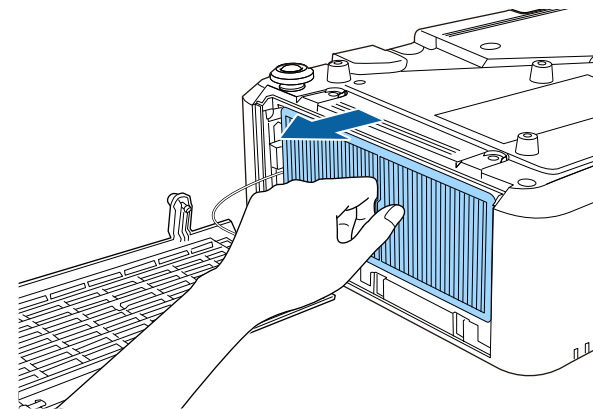

Smaltire i filtri dell'aria in conformità ai regolamenti locali.

- Cornice del filtro: polipropilene
- Filtro: Polipropilene

**5** Collocare il nuovo filtro dell'aria nel proiettore come mostrato.

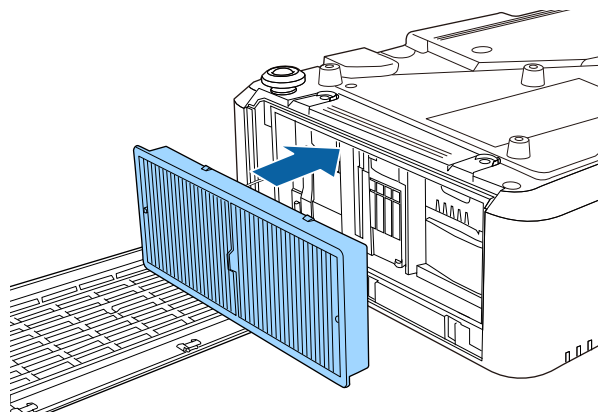

**6** Chiudere il coperchio del filtro dell'aria e stringere le viti.

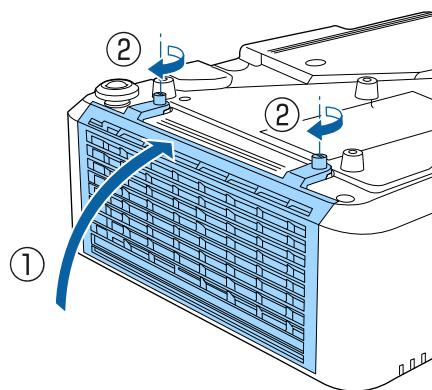

Quando si seleziona l'opzione **Aggiornamento firmware** nel menu **Impostazioni iniziali/tutto** del proiettore, il proiettore accede alla modalità di aggiornamento firmware ed è pronto ad eseguire un aggiornamento firmware tramite la porta USB-A o Service.

## ► Link correlati

- "Aggiornamento del firmware tramite dispositivo di archiviazione USB" p.228
- "Aggiornamento del firmware tramite un computer e cavo USB" p.229

## Aggiornamento del firmware tramite dispositivo di archiviazione USB

È possibile aggiornare il firmware del proiettore tramite un dispositivo di archiviazione USB.



La responsabilità dell'aggiornamento del firmware è del cliente. Se un aggiornamento firmware non riesce a causa di problemi quali interruzioni di corrente o problemi di comunicazione, verrà addebitato un costo per eventuali riparazioni.

- 1** Scaricare il file del firmware del proiettore dal sito web Epson.
- 2** Copiare il file del firmware scaricato nella cartella di root (la cartella più in alto nella gerarchia) del dispositivo di archiviazione USB.



- Il dispositivo di archiviazione USB deve essere formattato in formato FAT.
- Non copiare altri file nel dispositivo di archiviazione USB.
- Non modificare il nome del file del firmware. Se si modifica il nome del file, l'aggiornamento firmware non si avvierà.
- Verificare il file del firmware copiato sia quello corretto per il modello del proiettore. Se il file del firmware non è corretto, l'aggiornamento firmware non si avvierà.

- 3** Collegare un dispositivo di archiviazione USB alla porta USB-A del proiettore.



Collegare il dispositivo di archiviazione USB direttamente al proiettore. Se il dispositivo di archiviazione USB è collegato tramite l'hub USB, l'aggiornamento firmware potrebbe non essere applicato correttamente.

- 4** Premere il tasto [Menu], selezionare il menu **Impostazioni iniziali/tutto**, e premere [Enter].

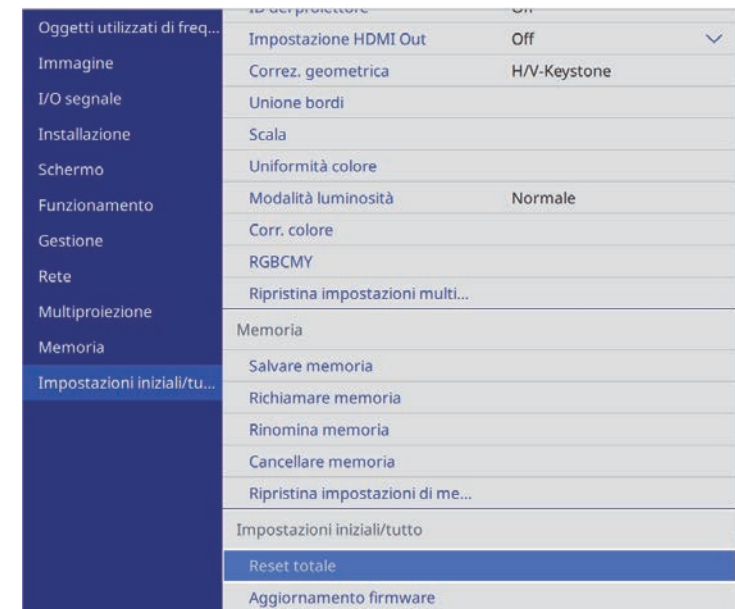

- 5** Selezionare **Aggiornamento firmware** e premere [Enter].
- 6** Selezionare **Sì** per avviare l'aggiornamento firmware.



- Non scollegare il cavo elettrico dal proiettore durante l'aggiornamento firmware. Se viene scollegato il cavo elettrico, il proiettore potrebbe non riavviarsi correttamente.
- Non scollegare il dispositivo di archiviazione USB dal proiettore durante l'aggiornamento firmware. Se il dispositivo di archiviazione USB viene scollegato, l'aggiornamento potrebbe non essere applicato correttamente.

Tutti gli indicatori del proiettore iniziano a lampeggiare e l'aggiornamento firmware si avvia. Quando l'aggiornamento termina normalmente, il proiettore entra in stato di stand by (si illumina in blu solo l'indicatore di alimentazione). Se viene impostato **Direct Power On** su **On** nel menu **Funzionamento** del proiettore, il proiettore si accende di nuovo.

Quando l'aggiornamento termina, verificare il menu **Informazioni** nel menu **Gestione** del proiettore per assicurarsi che le informazioni su **Versione** siano state aggiornate alla versione del firmware corretta.



Quando tutti gli indicatori lampeggiano rapidamente, l'aggiornamento firmware potrebbe non essere riuscito. Scollegare il cavo di alimentazione dal proiettore e quindi ricollegarlo al proiettore. Se gli indicatori continuano a lampeggiare anche dopo aver ricollegato il cavo di alimentazione, rimuovere la spina di alimentazione dalla presa elettrica e rivolgersi a Epson.



- La responsabilità dell'aggiornamento del firmware è del cliente. Se un aggiornamento firmware non riesce a causa di problemi quali interruzioni di corrente o problemi di comunicazione, verrà addebitato un costo per eventuali riparazioni.
- Il computer deve disporre di uno dei seguenti sistemi operativi per aggiornare il firmware.
  - Windows 8.1 (32 e 64 bit)
  - Windows 10 (32 e 64 bit)
  - macOS 10.13.x (64 bit)
  - macOS 10.14.x (64 bit)
  - macOS 10.15.x (64 bit)

**1**

Scaricare il file del firmware del proiettore dal sito web Epson.



- Non modificare il nome del file del firmware. Se si modifica il nome del file, l'aggiornamento firmware non si avvierà.
- Verificare il file del firmware copiato sia quello corretto per il modello del proiettore. Se il file del firmware non è corretto, l'aggiornamento firmware non si avvierà.

**2**

Collegare il cavo USB alla porta USB del computer e alla porta Service del proiettore.

## Aggiornamento del firmware tramite un computer e cavo USB

È possibile aggiornare il firmware del proiettore tramite un computer e un cavo USB.

- 3** Premere il tasto [Menu], selezionare il menu **Impostazioni iniziali/tutto**, e premere [Enter].

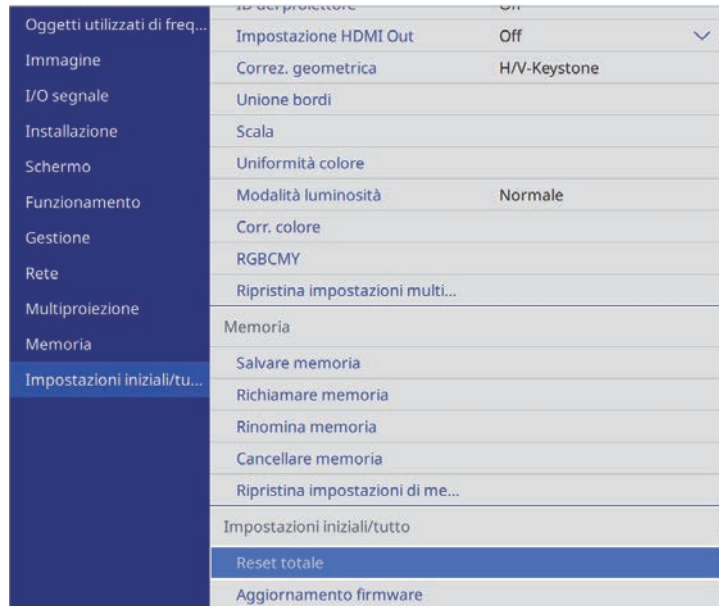

- 4** Selezionare **Aggiornamento firmware** e premere [Enter].

- 5** Selezionare **Sì** per avviare l'aggiornamento firmware.



Non scollegare il cavo elettrico dal proiettore durante l'aggiornamento firmware. Se viene scollegato il cavo elettrico, il proiettore potrebbe non riavviarsi correttamente.

Tutti gli indicatori del proiettore si illuminano e il proiettore accede alla modalità di aggiornamento firmware. Il computer riconosce il proiettore come disco rimovibile.

- 6** Sul computer, copiare il file del firmware nella cartella di root (la cartella più in alto nella gerarchia) o sul disco rimovibile.



- Non copiare altri file o cartelle sul disco rimovibile. In caso contrario, i file o le cartelle potrebbero andare perse.
- Il proiettore si spegne automaticamente se il cavo USB o il cavo di alimentazione vengono scollegati prima che il file del firmware possa essere copiato sul disco rimovibile. Se ciò si verifica, eseguire di nuovo la procedura.

- 7** Eseguire i passaggi per rimuovere in sicurezza un dispositivo USB dal computer e scollegare il cavo USB dal proiettore.

Tutti gli indicatori del proiettore iniziano a lampeggiare e l'aggiornamento firmware si avvia. Quando l'aggiornamento termina normalmente, il proiettore entra in stato di stand by (si illumina in blu solo l'indicatore di alimentazione). Se viene impostato **Direct Power On** su **On** nel menu **Funzionamento** del proiettore, il proiettore si accende di nuovo.

Quando l'aggiornamento termina, verificare il menu **Informazioni** nel menu **Gestione** del proiettore per assicurarsi che le informazioni su **Versione** siano state aggiornate alla versione del firmware corretta.



- Quando tutti gli indicatori lampeggiano rapidamente, l'aggiornamento firmware potrebbe non essere riuscito. Scollegare il cavo di alimentazione dal proiettore e quindi ricollegarlo al proiettore. Se gli indicatori continuano a lampeggiare anche dopo aver ricollegato il cavo di alimentazione, rimuovere la spina di alimentazione dalla presa elettrica e rivolgersi a Epson.
- Se non si eseguono operazioni per 20 minuti in modalità di aggiornamento, il proiettore si spegne automaticamente. Se ciò si verifica, eseguire di nuovo la procedura.

# Risoluzione dei problemi

Controllare le soluzioni di queste azioni in caso di problemi nell'utilizzo del proiettore.

## ► Link correlati

- "Problemi di proiezione" [p.232](#)
- "Stato dell'indicatore sul proiettore" [p.233](#)
- "Visualizzazione del display di stato" [p.236](#)
- "Risoluzione di problemi con le immagini o con l'audio" [p.239](#)
- "Risolvere i problemi operativi del proiettore o del telecomando" [p.245](#)
- "Soluzione dei problemi di rete" [p.247](#)
- "Soluzioni ai problemi nella modalità Riproduzione contenuto" [p.250](#)
- "Soluzioni quando Link HDMI non funziona" [p.251](#)

Se il proiettore non funziona correttamente, spegnerlo, scollegarlo e poi ricollegarlo e riaccenderlo.

Se questo non risolve il problema, controllare quanto segue:

- Gli indicatori sul proiettore potrebbero indicare il problema.
- Le soluzioni riportate in questo manuale possono aiutare a risolvere molti problemi.

Se nessuna di queste soluzioni può essere d'aiuto, contattate Epson per ottenere assistenza tecnica.



Gli indicatori sul proiettore indicano lo stato del proiettore e consentono di sapere quando si verifica un problema. Controllare lo stato e il colore degli indicatori, quindi fare riferimento a questa tabella per trovare una soluzione.

- Se gli indicatori visualizzano un lampeggiamento non elencato nella tabella qui sotto, spegnere il proiettore, scollegarlo e contattare Epson per richiedere assistenza.
- Quando l'impostazione **Indicatori** è impostata su **Off** nel menu **Funzionamento** del proiettore, tutti gli indicatori sono spenti in condizioni di proiezione normale.

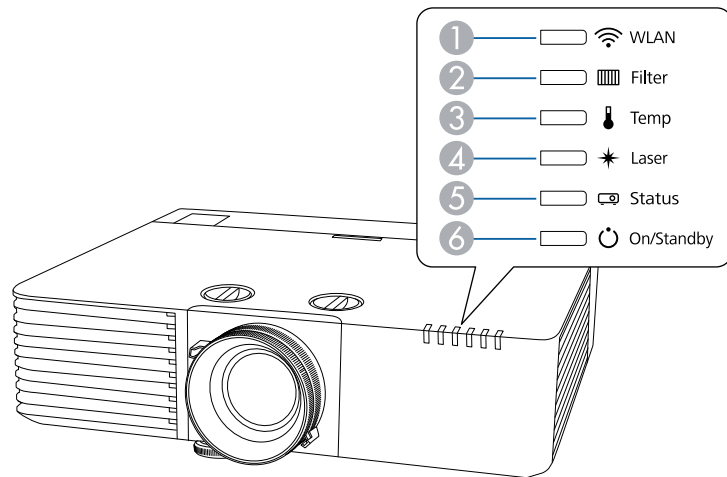

- ① Indicatore WLAN (LAN wireless)
- ② Indicatore del filtro
- ③ Indicatore temp. (temperatura)
- ④ Indicatore Laser
- ⑤ Indicatore di stato
- ⑥ Indicatore On/Standby (power)

## Stato del proiettore

Indicatore e stato	Problema e soluzioni
Alimentazione: Acceso in blu Stato: Acceso in blu Laser: Off Temperatura: Off Filtro: Off	Normale funzionamento.
Alimentazione: Acceso in blu Stato: Blu lampeggiante Laser: Off Temperatura: Off Filtro: Off	Riscaldamento, spegnimento o raffreddamento. Durante il riscaldamento, attendere circa 30 secondi prima che appaia un'immagine. Tutti i tasti sono disabilitati durante il riscaldamento, lo spegnimento e il raffreddamento.
Alimentazione: Acceso in blu Stato: Off Laser: Off Temperatura: Off Filtro: Off	Standby, autospegnimento o monitoraggio. Quando si preme l'interruttore, si avvia la proiezione.
Alimentazione: Blu lampeggiante Stato: Off Laser: Off Temperatura: Off Filtro: Off	Preparazione del monitoraggio e della modalità di avvio rapido Tutte le funzionalità sono disabilitate

Indicatore e stato	Problema e soluzioni
Alimentazione: lo stato dell'indicatore varia Stato: Blu lampeggiante Laser: arancione lampeggiante Temp.: lo stato dell'indicatore varia Filtro: lo stato dell'indicatore varia	Modalità aggiorn. in corso.  <b>Gestione &gt; Modalità aggiorn.</b>
Alimentazione: Blu lampeggiante Stato: Lo stato dell'indicatore varia Laser: lo stato dell'indicatore varia Temp.: arancione lampeggiante Filtro: lo stato dell'indicatore varia	Il proiettore è troppo caldo. <ul style="list-style-type: none"> <li>• Accertarsi che le prese d'aria e il filtro non siano intasati dalla polvere o ostruiti da oggetti vicini.</li> <li>• Pulire o sostituire il filtro dell'aria.</li> <li>• Accertarsi che la temperatura ambiente non sia troppo alta.</li> </ul>
Alimentazione: Off Stato: Blu lampeggiante Laser: Off Temp.: acceso in arancione Filtro: Off	Il proiettore si è surriscaldato e si è spento. Lasciarlo spento per farlo raffreddare per 5 minuti. <ul style="list-style-type: none"> <li>• Accertarsi che le prese d'aria e il filtro non siano intasati dalla polvere o ostruiti da oggetti vicini.</li> <li>• Accertarsi che la temperatura ambiente non sia troppo alta.</li> <li>• Pulire o sostituire il filtro dell'aria.</li> <li>• Se il proiettore viene utilizzato ad alta quota, impostare <b>Modo alta quota</b> su <b>On</b> nel menu <b>Installazione</b> del proiettore.</li> <li>• Se il problema persiste, scollegare il proiettore e contattare Epson per ottenere assistenza.</li> </ul>

Indicatore e stato	Problema e soluzioni
Alimentazione: Blu lampeggiante Stato: Lo stato dell'indicatore varia Laser: arancione lampeggiante Temp.: lo stato dell'indicatore varia Filtro: lo stato dell'indicatore varia	Avviso laser. Spegnerne il proiettore, scollegarlo e contattare Epson per richiedere assistenza.
Alimentazione: Off Stato: Blu lampeggiante Laser: acceso in arancione Temperatura: Off Filtro: Off	Il laser ha un problema. Spegnerne il proiettore, scollegarlo e contattare Epson per richiedere assistenza.
Alimentazione: Off Stato: Blu lampeggiante Laser: Off Temp.: arancione lampeggiante Filtro: Off	Una ventola o il sensore hanno un problema. Spegnerne il proiettore, scollegarlo e contattare Epson per richiedere assistenza.
Alimentazione: Off Stato: Blu lampeggiante Laser: arancione lampeggiante Temperatura: Off Filtro: Off	Errore interno del proiettore. Spegnerne il proiettore, scollegarlo e contattare Epson per richiedere assistenza.

Indicatore e stato	Problema e soluzioni
Alimentazione: lo stato dell'indicatore varia Stato: Lo stato dell'indicatore varia Laser: lo stato dell'indicatore varia Temp.: lo stato dell'indicatore varia Filtro: arancione lampeggiante	Pulire il filtro dell'aria.
Alimentazione: Blu lampeggiante Stato: Lo stato dell'indicatore varia Laser: lo stato dell'indicatore varia Temp.: lo stato dell'indicatore varia Filtro: arancione acceso	Flusso dell'aria basso attraverso il filtro dell'aria. <ul style="list-style-type: none"> <li>• Accertarsi che le prese d'aria e il filtro non siano intasati dalla polvere o ostruiti da oggetti vicini.</li> <li>• Pulire o sostituire il filtro dell'aria.</li> <li>• Se il problema persiste, scollegare il proiettore e contattare Epson per ottenere assistenza.</li> </ul>
Alimentazione: Off Stato: Blu lampeggiante Laser: Off Temperatura: Off Filtro: arancione acceso	Flusso dell'aria basso attraverso il proiettore. <ul style="list-style-type: none"> <li>• Accertarsi che le prese d'aria e il filtro non siano intasati dalla polvere o ostruiti da oggetti vicini.</li> <li>• Pulire o sostituire il filtro dell'aria.</li> <li>• Se il problema persiste, scollegare il proiettore e contattare Epson per ottenere assistenza.</li> </ul>
Alimentazione: lo stato dell'indicatore varia Stato: Lo stato dell'indicatore varia Laser: arancione lampeggiante Temp.: lo stato dell'indicatore varia Filtro: lo stato dell'indicatore varia	Il proiettore non è in grado di mantenere una luminosità costante e l'impostazione è disabilitata. 🖱️ <b>Funzionamento &gt; Controllo luminosità sorgente luminosa &gt; Mantieni luminosità</b>

## Stato LAN wireless

Indicatore stato LAN wireless	Problema e soluzioni
Acceso in blu	È disponibile una LAN wireless o il proiettore funziona in modalità AP semplice.
Blu lampeggiante (veloce)	Connessione a un dispositivo con modalità infrastruttura.
Blu lampeggiante (lenta)	Si è verificato un errore. Spegner e riaccendere il proiettore.
Off	LAN wireless non disponibile. Accertarsi che le impostazioni di LAN wireless siano corrette.

### ► Link correlati

- "Impostazioni di amministrazione del proiettore - Menu Gestione" [p.201](#)
- "Pulizia dei filtri dell'aria e delle prese d'aria" [p.224](#)
- "Sostituzione del filtro dell'aria" [p.226](#)

È possibile monitorare lo stato del proiettore e visualizzare le informazioni sugli errori dal display di stato.

- 1** Accendere il proiettore.
- 2** Premere il tasto [Menu] sul pannello di controllo o sul telecomando.
- 3** Selezionare il menu **Gestione** e premere [Enter].

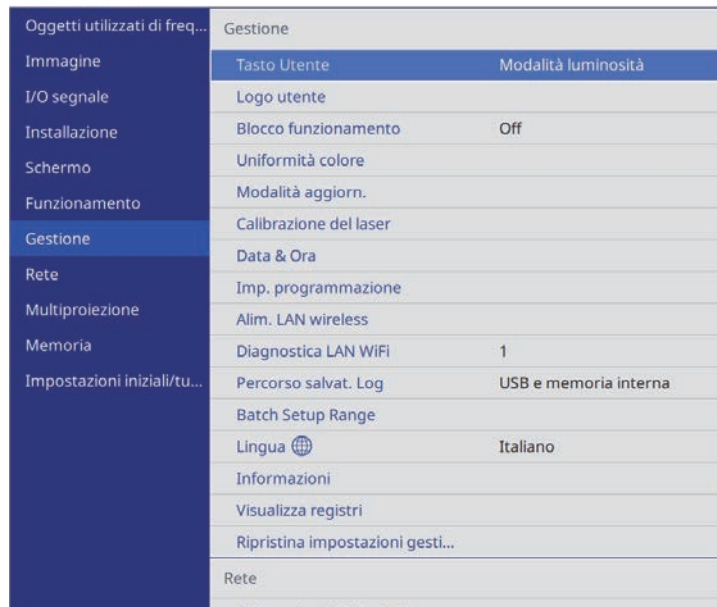

- 4** Selezionare il menu **Visualizza registri** e premere [Enter].
- 5** Selezionare il menu **Stato display** e premere [Enter].
- 6** Premere i pulsanti freccia sinistra o destra per visualizzare diverse categorie di informazioni.
  - **Status Information:** lo stato di funzionamento del proiettore
  - **Source:** informazioni sul segnale di ingresso

- **Signal Information:** informazioni sul segnale digitale di ingresso
- **Network Wired:** Informazioni sulla LAN cablata
- **Network Wireless:** Informazioni sulla LAN wireless
- **Maintenance:** tempo di funzionamento del proiettore e della sorgente luminosa
- **Version:** la versione del firmware del proiettore

► **Link correlati**

- "Messaggi sul display di stato del proiettore" [p.236](#)

## Messaggi sul display di stato del proiettore

Le categorie sul display di stato consentono di visualizzare le informazioni sul proiettore e sul suo funzionamento.

 I messaggi di stato sono disponibili solo in inglese.

### Categoria Status Information

Informazioni	Descrizione
System	Consultare la tabella di informazioni sullo stato <b>System</b> .
Source	Consente di visualizzare la sorgente in uso al momento.
On-ScreenDisplay	Consente di visualizzare le impostazioni delle visualizzazioni a schermo. Quando è disattivato, menu o messaggi non vengono visualizzati sulle immagini proiettate.
A/V Mute	Consente di visualizzare lo stato A/V Mute.
Intake Air Temp	Consente di visualizzare la temperatura dell'aria in ingresso.
Internal Temp Lv	Consente di visualizzare la temperatura interna del proiettore.

Informazioni	Descrizione
Laser Status	Consente di visualizzare lo stato operativo della sorgente luminosa.

## Categoria **Source**

Informazioni	Descrizione
Source	Consente di visualizzare la sorgente in uso al momento.
Resolution	Consente di visualizzare la risoluzione del segnale in ingresso corrente.
Color Space	Consente di visualizzare lo spazio colore del segnale di ingresso corrente.
H-Frequency	Consente di visualizzare la frequenza orizzontale della sorgente in ingresso corrente.
V-Frequency	Consente di visualizzare la frequenza verticale del segnale di ingresso corrente.
Sync Polarity	Consente di visualizzare la polarità di sincronizzazione.
Sync Mode	Consente di visualizzare il tipo di sincronizzazione.
Detected Mode	Consente di visualizzare la modalità rilevata del segnale di ingresso corrente.
Video Range	Consente di visualizzare il livello video del proiettore.

## Categoria **Signal Information**

Informazioni	Descrizione
5V Detect	Consente di visualizzare i risultati del rilevamento dei segnali 5V.
TMDS Clock	Consente di visualizzare la frequenza TMDS del segnale di ingresso corrente.
H-Frequency	Consente di visualizzare la frequenza orizzontale della sorgente in ingresso corrente.
V-Frequency	Consente di visualizzare la frequenza verticale del segnale di ingresso corrente.

Informazioni	Descrizione
Stable Time	Consente di visualizzare il tempo di funzionamento dalla determinazione della sorgente di ingresso.
HDCP Status	Consente di visualizzare lo stato HDCP.
HDCP Ver	Consente di visualizzare la versione di HDCP.
AVI VIC	Consente di visualizzare le informazioni VIC (AVI) del segnale di ingresso corrente.
AVI Checksum	Consente di visualizzare il risultato del checksum di AVI.
AVI Sampling Str	Consente di visualizzare il campionamento colore di AVI.
Signal Mode	Consente di visualizzare la modalità del segnale.
HDBaseT Level	Consente di visualizzare le informazioni del segnale dell'immagine della porta HDBaseT.

## Categoria **Network Wired**

Informazioni	Descrizione
Projector Name	Consente di visualizzare il nome utilizzato per identificare il proiettore quando è connesso a una rete.
Connection Mode	Consente di visualizzare il percorso di connessione della LAN.
DHCP	Consente di visualizzare le impostazioni DHCP.
IP Display	Consente di visualizzare le impostazioni di visualizzazione dell'indirizzo IP.
IP Address	Consente di visualizzare l'indirizzo IP.
MAC Address	Consente di visualizzare l'indirizzo MAC.

## Categoria **Network Wireless**

Informazioni	Descrizione
Projector Name	Consente di visualizzare il nome utilizzato per identificare il proiettore quando è connesso a una rete.

Informazioni	Descrizione
Connection Mode	Consente di visualizzare la modalità di connessione da usare quando si collega il proiettore e un computer tramite LAN wireless.
SSID	Consente di visualizzare l'SSID.
DHCP	Consente di visualizzare le impostazioni DHCP.
IP Display	Consente di visualizzare le impostazioni di visualizzazione dell'indirizzo IP.
IP Address	Consente di visualizzare l'indirizzo IP.
MAC Address	Consente di visualizzare l'indirizzo MAC.
Security	Consente di visualizzare le impostazioni di sicurezza.
Antenna Level	Consente di visualizzare lo stato di ricezione del Wi-Fi.

## Categoria **Maintenance**

Informazioni	Descrizione
Operation Time	Consente di visualizzare il tempo di funzionamento totale del proiettore.
Laser Op. Time	Consente di visualizzare il tempo di funzionamento del laser per ciascuna impostazione <b>Modalità luminosità</b> .

## Categoria **Version**

Informazioni	Descrizione
Serial No.	Visualizza il numero di serie del proiettore.
Main	Visualizza le informazioni sulla versione del firmware del proiettore.
HDBaseT	

## Informazioni sullo stato **System**

Stato	Descrizione
OK	Il proiettore è in modalità operativa normale.

Stato	Descrizione
Warm-up	Il proiettore è in riscaldamento.
Standby	Il proiettore è in modalità standby.
Cool Down	Il proiettore è in raffreddamento.
Temp Error	Si è verificato un errore di temperatura elevata.
Fan Error	Si è verificato un errore della ventola.
Sensor Error	Si è verificato un errore del sensore.
Power Error	Si è verificato un errore di alimentazione.
Internal Error	Si è verificato un errore interno.
Airflow Error	Si è verificato un errore del filtro dell'aria.
Temp Warning	Si è verificato un avviso di temperatura elevata.
Internal Warning	Si è verificato un avviso concernente il sistema interno.
Airflow Decline	Si è verificato un errore di flusso d'aria ridotto.
Power Warning	Si è verificato un avviso di alimentazione.
Clean Filter	Si è verificato un avviso di pulizia del filtro dell'aria; pulire il filtro dell'aria.
Laser Error	Si è verificato un errore del laser.
Laser Warning	Si è verificato un avviso del laser.
Temp Error FE	Si è verificato un errore laser perché la temperatura del laser è troppo alta.
Temp Warning FE	Si è verificato un avviso sul laser perché la temperatura del laser è troppo alta.

Controllare le soluzioni in queste sezioni in caso di problemi con le immagini proiettate o con l'audio.

## » Link correlati

- "Soluzioni quando non appare nessuna immagine" [p.239](#)
- "Soluzioni quando viene visualizzato il messaggio "Nessun segnale"" [p.239](#)
- "Soluzioni quando viene visualizzato il messaggio "Non supportato"" [p.240](#)
- "Soluzioni quando appare solo un'immagine parziale" [p.241](#)
- "Soluzioni quando l'immagine non è rettangolare" [p.241](#)
- "Soluzioni quando l'immagine contiene rumore o interferenze elettrostatiche" [p.242](#)
- "Soluzioni quando l'immagine è sfocata o disturbata" [p.242](#)
- "Soluzioni quando la luminosità o i colori dell'immagine non sono corretti" [p.243](#)
- "Soluzioni quando permane un'immagine sull'immagine proiettata" [p.243](#)
- "Soluzioni ai problemi audio" [p.243](#)
- "Soluzioni quando i nomi dei file immagine non sono visualizzati correttamente in PC Free" [p.244](#)
- "Soluzioni quando non è possibile proiettare immagini tramite la funzione PC Free" [p.244](#)

---

## Soluzioni quando non appare nessuna immagine

Se non viene visualizzata nessuna immagine, provare le seguenti soluzioni:

- Premere il tasto [A/V Mute] sul proiettore o sul telecomando per vedere se l'immagine è stata temporaneamente disattivata.
- Accertarsi che tutti i cavi necessari siano stati collegati e che l'interruttore sia acceso, sia per il proiettore che per le sorgenti video collegate.
- Premere l'interruttore del proiettore per riattivarlo dalla modalità stand by o dalla sospensione. Inoltre, verificare che il computer collegato sia in autospegnimento o visualizzi un salvaschermo vuoto.
- Se il proiettore non risponde quando si premono i tasti del pannello di controllo, i tasti potrebbero essere bloccati per sicurezza. Sbloccare i tasti nell'impostazione **Blocco funzionamento** nel menu **Gestione** del proiettore o usare il telecomando per accendere il proiettore.

- Se il proiettore non risponde quando si preme un tasto sul proiettore, è possibile che si sia verificato un errore sul proiettore. Contattare Epson per richiedere assistenza.
- Per proiettare contenuti da una sorgente di immagini collegata alla porta Computer2/Monitor Out, impostare la **Porta Uscita monitor** su **Computer2** nel menu **I/O segnale** del proiettore.
- Regolare l'impostazione **Luminosità** nel menu **Immagine** del proiettore per i singoli colori dell'immagine.
- Regolare la luminosità della sorgente luminosa del proiettore.  
☛ **Funzionamento > Controllo luminosità sorgente luminosa**
- Assicurarsi che l'impostazione **Messaggi** sia impostata su **On** nel menu **Schermo** del proiettore.
- Questo proiettore potrebbe non essere in grado di proiettare video protetti da copyright che vengono riprodotti sul computer. Per ulteriori dettagli, vedere il manuale fornito con il computer.
- Per le immagini proiettate con Windows Media Center, ridurre le dimensioni dello schermo dalla modalità schermo intero.
- Per le immagini proiettate da applicazioni che utilizzano Windows DirectX, disattivare le funzioni DirectX.

## » Link correlati

- "Impostazioni di amministrazione del proiettore - Menu Gestione" [p.201](#)
- "Impostazioni segnale in ingresso - Menu I/O segnale" [p.190](#)
- "Impostazioni della qualità dell'immagine - Menu Immagine" [p.187](#)
- "Impostazioni della funzione proiettore - Menu Funzionamento" [p.198](#)
- "Impostazioni di visualizzazione del proiettore - Menu Schermo" [p.196](#)
- "Sblocco dei tasti del proiettore" [p.132](#)

---

## Soluzioni quando viene visualizzato il messaggio "Nessun segnale"

Se viene visualizzato il messaggio "Nessun segnale", provare le seguenti soluzioni:

- Premere il tasto [Source Search] e attendere per qualche secondo che appaia l'immagine.
- Accendere il computer o la sorgente video collegata e premere play per iniziare la presentazione, se necessario.
- Verificare che tutti i cavi richiesti per la proiezione siano collegati in modo corretto.
- Se si sta proiettando da un computer notebook, accertarsi che sia configurato per la visualizzazione su un monitor esterno.
- Se necessario, spegnere il proiettore e il computer o la sorgente video connessa e poi riaccenderli tutti.
- Se si sta proiettando da una sorgente HDMI, sostituire il cavo HDMI con quello più corto.

#### » Link correlati

- "Visualizzazione da un notebook Windows" [p.240](#)
- "Visualizzazione da un notebook Mac" [p.240](#)

## Visualizzazione da un notebook Windows

Se viene visualizzato il messaggio "Nessun segnale" mentre viene effettuata la proiezione da un notebook, è necessario configurare il notebook Windows in modo che sia visualizzato su un monitor esterno.

- 1** Tenere premuto il tasto Windows e premere contemporaneamente **P** sulla tastiera, quindi fare clic su **Duplica**.
- 2** Se la stessa immagine non è visualizzata dal notebook e dal proiettore, controllare l'utilità **Schermo** per accertarsi che la porta monitor esterna sia abilitata e che il modo desktop esteso sia disabilitato.
- 3** Se necessario, controllare le impostazioni audio e video e impostare l'opzione di visualizzazione multipla su **Mirror** o **Duplica**.

## Visualizzazione da un notebook Mac

Se viene visualizzato il messaggio "Nessun segnale" mentre viene effettuata la proiezione da un notebook Mac, è necessario configurare il notebook per la visualizzazione mirroring. (Per i dettagli, vedere il manuale del notebook.)

- 1** Aprire l'utilità **Preferenze di sistema** e selezionare **Display**.
- 2** Selezionare l'opzione **Schermo** o **LCD a colori**, se necessario.
- 3** Fare clic sulla scheda **Arrange** o **Arrangement**.
- 4** Selezionare **Mirror Displays**.

## Soluzioni quando viene visualizzato il messaggio "Non supportato"

Se viene visualizzato il messaggio "Non Supportato.", provare le seguenti soluzioni:

- Accertarsi che nel menu **I/O segnale** sia stato selezionato il segnale in ingresso corretto del proiettore.
- Accertarsi che la risoluzione dello schermo del computer non superi quella del proiettore e i limiti di frequenza. Se necessario, selezionare una differente risoluzione per lo schermo del computer.
- Se si proietta da una sorgente HDMI, modificare l'impostazione **Livello HDMI IN EQ** nel menu **I/O segnale** del proiettore. Dopo aver modificato l'impostazione, potrebbe essere necessario riavviare il proiettore. Seguire le istruzioni su schermo.
- Se si proietta tramite un dispositivo di streaming multimediale delle dimensioni di un pollice, modificare l'impostazione **Livello HDMI IN EQ** su **Auto 1** nel menu **I/O segnale** del proiettore. Se si verifica un problema, modificare l'impostazione.

#### » Link correlati

- "Impostazioni segnale in ingresso - Menu I/O segnale" [p.190](#)



- "Risoluzioni di visualizzazione supportate dal monitor" [p.260](#)

## Soluzioni quando appare solo un'immagine parziale

Se viene visualizzata solo un'immagine parziale del computer, provare le seguenti soluzioni:

- Se si sta proiettando da un computer tramite un cavo del computer VGA, premere il tasto [Auto] sul telecomando per ottimizzare il segnale dell'immagine.
- Accertarsi di aver selezionato l'impostazione **Tipo di schermo** corretta per lo schermo in uso nel menu **Installazione** del proiettore dello schermo in uso.

Se sono presenti dei margini tra il bordo dell'immagine e il riquadro della schermata proiettata, regolare la posizione dell'immagine.

- Accertarsi che l'impostazione **Scala** sia spenta nel menu **Immagine** del proiettore.
- Provare a regolare la posizione dell'immagine usando l'impostazione **Posizione** nel menu **Immagine** del proiettore.
  - ☛ **Immagine > Regolazione segnale analogico > Posizione**

Se si regola la dimensione dell'immagine tramite l'impostazione **Zoom digitale** nel menu **Installazione** del proiettore, eseguire **Scorr. immagine** per regolare la posizione dell'immagine (EB-L635SU/EB-L630SU).

  - ☛ **Installazione > Zoom digitale > Scorr. immagine**
- Tentare a regolare la posizione dell'immagine tramite l'impostazione **Posizione schermo**.
  - ☛ **Installazione > Tipo di schermo > Posizione schermo**
- Premere il tasto [Aspect] sul telecomando per scegliere un diverso rapporto d'aspetto per l'immagine.
- Cambiare l'impostazione della **Risoluzione** nel menu **Immagine** del proiettore in base al segnale dell'apparecchio collegato.
- Modificare l'impostazione **Nascondi bordi** nel menu **Installazione** del proiettore in modo che l'immagine sia visualizzata come ci si aspetta.

- Se l'immagine viene ingrandita o rimpicciolita con i tasti [E-Zoom], premere i tasti [Esc] finché il proiettore torna a una visualizzazione completa (EB-L735U/EB-L730U/EB-L635SU/EB-L630SU/EB-L630U/EB-L530U).
- Se l'immagine viene ingrandita o rimpicciolita con i tasti [E-Zoom], premere il tasto [Default] per tornare al formato immagine originale (EB-L720U/EB-L520U).
- Controllare le impostazioni di visualizzazione del computer per disabilitare e impostare la risoluzione entro i limiti del proiettore.
- Controllare la risoluzione assegnata ai file della presentazione per vedere se sono stati creati per una risoluzione differente.
- Quando si proietta in modalità Riproduz. contenuto, accertarsi di utilizzare le impostazioni **Effetto Overlay** adeguate.
  - ☛ **Funzionamento > Riproduz. contenuto > Effetto Overlay**
- Accertarsi di aver selezionato l'impostazione corretta di **Proiezione**, nel menu **Installazione** del proiettore.

### » Link correlati

- "Impostazioni di installazione del proiettore - Menu Installazione" [p.193](#)
- "Impostazioni della qualità dell'immagine - Menu Immagine" [p.187](#)
- "Risoluzioni di visualizzazione supportate dal monitor" [p.260](#)
- "Regolazione della posizione dell'immagine tramite Posizione schermo" [p.54](#)
- "Aggiunta di effetti all'immagine proiettata" [p.102](#)

## Soluzioni quando l'immagine non è rettangolare

Se l'immagine proiettata non è uniformemente rettangolare, provare le seguenti soluzioni:

- Collocare il proiettore direttamente di fronte al centro dello schermo, rivolto perpendicolarmente ad esso, se possibile.
- Regolare l'impostazione H/V-Keystone alla forma corretta dell'immagine.
  - ☛ **Installazione > Correz. geometrica > H/V-Keystone**
- Regolare l'impostazione Quick Corner alla forma corretta dell'immagine.
  - ☛ **Installazione > Correz. geometrica > Quick Corner**

- Regolare l'impostazione **Correzione arco** per correggere la forma dell'immagine proiettata su una superficie curva.
  - ☛ **Installazione > Correz. geometrica > Correzione arco**
- Regolare l'impostazione **Correzione punto** per correggere una leggera distorsione che si verifica parzialmente.
  - ☛ **Installazione > Correz. geometrica > Correzione punto**

## » Link correlati

- "Correzione della forma dell'immagine tramite keystone orizzontale/verticale" [p.60](#)
- "Correzione della forma dell'immagine con Quick Corner" [p.62](#)
- "Correzione della forma dell'immagine con correzione arco" [p.64](#)
- "Correzione della forma dell'immagine con correzione punto" [p.66](#)

## Soluzioni quando l'immagine contiene rumore o interferenze elettrostatiche

Se l'immagine proiettata contiene interferenze elettroniche (rumore) o elettrostatiche, provare le seguenti soluzioni:

- Controllare i cavi che collegano il computer o la sorgente video al proiettore. Essi devono essere:
  - Separati dal cavo elettrico per evitare interferenze
  - Connessi saldamente ad entrambe le estremità
  - Non collegati a una prolunga
- Regolare le impostazioni **Riduzione rumore**, **Riduz. rumore MPEG** e **Deinterlacciamento** nel menu **Immagine** del proiettore.
  - ☛ **Immagine > Miglior. immagine > Riduzione rumore**
  - ☛ **Immagine > Miglior. immagine > Riduz. rumore MPEG**
  - ☛ **Immagine > Miglior. immagine > Deinterlacciamento**
- Impostare **Risoluzione** su **Auto** nel menu **Immagine** del proiettore.
- Selezionare una risoluzione video per il computer e una frequenza di refresh compatibili con il computer.
- Se si sta proiettando da un computer tramite un cavo del computer VGA, premere il tasto [Auto] sul telecomando per regolare automaticamente

**Tracking e Sync.** Se le immagini non vengono regolate correttamente, regolare manualmente le impostazioni **Tracking** e **Sync.** nel menu **Immagine** del proiettore.

- ☛ **Immagine > Regolazione segnale analogico > Tracking**
- ☛ **Immagine > Regolazione segnale analogico > Sync.**

- Se la forma dell'immagine è stata regolata usando i controlli del proiettore, provare a diminuire l'impostazione **Nitidezza** nel menu **Immagine** del proiettore per migliorare la qualità dell'immagine.
- Se viene collegata una prolunga, provare a proiettare senza di essa per vedere se è la causa delle interferenze nel segnale.
- Accertarsi di aver selezionato l'impostazione corretta di **Formato segnale** o **EDID** nel menu **I/O segnale** del proiettore, se disponibile per la sorgente immagine.

## » Link correlati

- "Impostazioni della qualità dell'immagine - Menu Immagine" [p.187](#)
- "Risoluzioni di visualizzazione supportate dal monitor" [p.260](#)
- "Impostazioni segnale in ingresso - Menu I/O segnale" [p.190](#)

## Soluzioni quando l'immagine è sfocata o disturbata

Se l'immagine proiettata è sfocata o disturbata, provare le seguenti soluzioni:

- Visualizza un motivo di prova e lo utilizza per regolare la messa a fuoco dell'immagine tramite l'anello di regolazione della messa a fuoco.
- Collocare il proiettore abbastanza vicino allo schermo.
- Posizionare il proiettore in modo che l'angolo di regolazione del keystone non sia ampio al punto da distorcere l'immagine.
- Pulire la lente del proiettore.



Per evitare che si formi condensa sulla lente dopo aver spostato il proiettore da un ambiente freddo a uno caldo, lasciare che quest'ultimo si riscaldi a temperatura ambiente prima di usarlo.

- Regolare l'impostazione **Nitidezza** nel menu **Immagine** del proiettore per migliorare la qualità immagine.
- Se si sta proiettando da un computer tramite un cavo del computer VGA, premere il tasto [Auto] sul telecomando per regolare automaticamente **Tracking** e **Sync**. Se rimangono bande o sfocature, visualizzare un'immagine con motivo uniforme sullo schermo e regolare manualmente le impostazioni di **Tracking** e **Sync**.
  - ☛ **Immagine > Regolazione segnale analogico > Tracking**
  - ☛ **Immagine > Regolazione segnale analogico > Sync**.
- Se si sta proiettando da un computer, usare una risoluzione inferiore o selezionare una risoluzione corrispondente alla risoluzione nativa del proiettore.

## » Link correlati

- "Impostazioni della qualità dell'immagine - Menu Immagine" [p.187](#)
- "Impostazioni segnale in ingresso - Menu I/O segnale" [p.190](#)
- "Risoluzioni di visualizzazione supportate dal monitor" [p.260](#)
- "Messa a fuoco dell'immagine usando l'anello di regolazione della messa a fuoco" [p.72](#)

---

## Soluzioni quando la luminosità o i colori dell'immagine non sono corretti

Se l'immagine proiettata è troppo scura o chiara, oppure se i colori non sono corretti, provare le seguenti soluzioni:

- Premere il tasto [Color Mode] sul telecomando per provare le differenti modalità di colore per l'immagine e l'ambiente.
- Verificare le impostazioni della sorgente video.
- Regolare le impostazioni disponibili nel menu **Immagine** del proiettore per la sorgente in ingresso corrente, come **Luminosità**, **Contrasto**, **Tinta**, **Intensità colore** e **RGBCMY**.
- Accertarsi di aver selezionato l'impostazione corretta di **Formato segnale** o **EDID** nel menu **I/O segnale** del proiettore, se disponibile per la sorgente immagine.

- Accertarsi che tutti i cavi siano collegati saldamente al proiettore e al dispositivo video. Se vengono collegati cavi lunghi, provare a collegare cavi più corti.
- Collocare il proiettore abbastanza vicino allo schermo.
- Quando si utilizzano più proiettori, assicurarsi che l'impostazione **Calibrazione del laser** nel menu **Gestione** sia impostata sulla stessa opzione su tutti i proiettori e che i proiettori siano stati calibrati di recente. Se alcuni proiettori non sono stati calibrati di recente, il bilanciamento del bianco e il livello di luminosità potrebbero non corrispondere agli altri proiettori.

## » Link correlati

- "Impostazioni della qualità dell'immagine - Menu Immagine" [p.187](#)
- "Impostazioni segnale in ingresso - Menu I/O segnale" [p.190](#)
- "Impostazioni di amministrazione del proiettore - Menu Gestione" [p.201](#)
- "Regolazione della qualità dell'immagine (Modo colore)" [p.77](#)

---

## Soluzioni quando permane un'immagine sull'immagine proiettata

Se permane un'immagine sull'immagine proiettata, utilizzare la funzionalità **Modalità aggiorn.** per rimuoverla. Selezionare **Modalità aggiorn.** > **Avvia** nel menu **Gestione** del proiettore.

## » Link correlati

- "Impostazioni di amministrazione del proiettore - Menu Gestione" [p.201](#)

---

## Soluzioni ai problemi audio

Se non c'è audio o se il volume è troppo alto o basso, provare le seguenti soluzioni:

- Regolare le impostazioni del proiettore per il volume.
- Premere il tasto [A/V Mute] sul proiettore o sul telecomando per riprendere il video e l'audio, qualora fossero stati temporaneamente arrestati.

- Controllare il computer o la sorgente video per accertarsi che il volume sia alto e che l'uscita audio sia impostata per la sorgente corretta.
  - Controllare le connessioni dei cavi audio tra il proiettore e la sorgente video.
  - Accertarsi che qualsiasi cavo collegato sia etichettato con "Nessuna resistenza".
  - Selezionare la porta di uscita audio corretta.
    - ☛ **I/O segnale > Uscita audio**
    - ☛ **I/O segnale > Uscita audio HDMI**
  - Se si desidera trasmettere audio da una sorgente audio connessa quando il proiettore non proietta immagini, selezionare queste impostazioni nei menu del proiettore:
    - Disattivare **Avvio rapido** nel menu **Funzionamento**.
    - Impostare **Uscita A/V** su **Sempre** nel menu **I/O segnale**.
  - Se non si sente l'audio da una sorgente HDMI, impostare il dispositivo collegato sull'uscita PCM.
  - Quando si collega il proiettore a un Mac tramite cavo HDMI, assicurarsi che il Mac supporti l'audio tramite la porta HDMI. In caso negativo, è necessario collegare un cavo audio.
  - Se il volume del computer è impostato al minimo, mentre il proiettore è impostato al massimo, il rumore potrebbe mischiarsi. Aumentare il volume del computer e abbassare il volume del proiettore. (Quando si utilizza Epson iProjection (Windows/Mac).)
- » **Link correlati**
- "Collegamenti del proiettore" [p.31](#)
  - "Impostazioni segnale in ingresso - Menu I/O segnale" [p.190](#)
  - "Controllo del volume con i tasti Volume" [p.87](#)

---

## Soluzioni quando i nomi dei file immagine non sono visualizzati correttamente in PC Free

Se ci sono nomi file più lunghi dell'area di visualizzazione o includono simboli non supportati, vengono accorciati o cambiati solo in PC Free. Abbreviare o modificare il nome del file.

---

## Soluzioni quando non è possibile proiettare immagini tramite la funzione PC Free

Se non è possibile proiettare un'immagine tramite la funzione PC Free, provare le seguenti soluzioni:

- Se si utilizza il dispositivo USB a un tasso di trasferimento lento, potrebbe non essere possibile proiettare correttamente i film.
- Non è possibile riprodurre i video salvati con un codec video diverso da H.264 e H.265 (H.265 supporta solo il Profilo principale.)
- Non è possibile riprodurre l'audio salvato con un codec audio diverso da LPCM e AAC-LC.

» **Link correlati**

- "Tipi di file PC Free supportati" [p.92](#)

Controllare le soluzioni in queste sezioni in caso di problemi nell'utilizzo del proiettore o del telecomando.

## ► Link correlati

- "Soluzioni per l'alimentazione del proiettore o per problemi di spegnimento" [p.245](#)
- "Soluzioni ai problemi con il telecomando" [p.246](#)
- "Soluzioni ai problemi di password" [p.246](#)
- "Soluzione quando compare il messaggio "La batteria dell'orologio è in esaurimento"" [p.246](#)

---

## Soluzioni per l'alimentazione del proiettore o per problemi di spegnimento

Se il proiettore non si accende quando si preme l'interruttore o si spegne inaspettatamente, provare le seguenti soluzioni:

- Accertarsi che il cavo elettrico sia collegato in sicurezza al proiettore e a una presa di corrente funzionante.
- Se l'interruttore sul telecomando non accende il proiettore, controllare le batterie e accertarsi che almeno uno dei ricevitori remoti sia disponibili nell'impostazione **Ricevitore remoto** nel menu **Installazione** del proiettore.
- I tasti del proiettore potrebbero essere bloccati per sicurezza. Sbloccare i tasti nell'impostazione **Blocco funzionamento** nel menu **Gestione** del proiettore o usare il telecomando per accendere il proiettore.
- Se la sorgente luminosa del proiettore si spegne inaspettatamente, potrebbe essere entrato in autospegnimento dopo un periodo di inattività. Effettuare una qualsiasi operazione per riattivarlo. Per disattivare l'autospegnimento, impostare **Autospegnimento** su **Off** nel menu **Funzionamento** del proiettore.
- Se la sorgente luminosa del proiettore si spegne inaspettatamente, il timer A/V Mute potrebbe essere abilitato. Impostare **Timer A/V Mute** su **Off** nel menu **Funzionamento** del proiettore.
- Se la sorgente luminosa del proiettore si spegne, l'indicatore di stato lampeggia e l'indicatore Temp (temperatura) si accende, il proiettore si è surriscaldato e si è spento.

- Le ventole di raffreddamento possono essere in funzione in standby a seconda delle impostazioni del proiettore. Inoltre, quando il proiettore si riattiva dallo standby, le ventole potrebbero provocare rumori insoliti. Non si tratta di un guasto.
- Il cavo elettrico potrebbe essere difettoso. Scollegare il cavo e contattare Epson per richiedere assistenza.

## ► Link correlati

- "Impostazioni di amministrazione del proiettore - Menu Gestione" [p.201](#)
- "Impostazioni della funzione proiettore - Menu Funzionamento" [p.198](#)
- "Impostazioni di installazione del proiettore - Menu Installazione" [p.193](#)
- "Sblocco dei tasti del proiettore" [p.132](#)

---

## Soluzioni ai problemi con il telecomando

Se il proiettore non risponde al telecomando, provare le seguenti soluzioni:

- Controllare che le batterie del telecomando siano installate correttamente e siano cariche. Se necessario, sostituirle.
- Accertarsi che si stia usando il telecomando entro l'angolo e la portata di ricezione del proiettore.
- Accertarsi che il proiettore non si stia scaldando o spegnendo.
- Controllare per vedere se un tasto sul telecomando è rimasto incastrato, provocando l'autospegnimento. Rilasciare il tasto per riattivare il telecomando.
- Una illuminazione fluorescente forte, la luce solare diretta o i segnali a infrarossi di dispositivi potrebbero interferire con i ricevitori remoti del proiettore. Abbassare le luci o allontanare il proiettore dalla luce del sole o da apparecchi che possano interferire.
- Assicurarsi che almeno uno dei ricevitori remoti sia disponibile nell'impostazione **Ricevitore remoto** del menu **Installazione** del proiettore.
- Se l'impostazione **Ricevitore remoto** è disattivata, tenere premuto il pulsante [Menu] sul telecomando per almeno 15 secondi per reimpostare le impostazioni ai valori predefiniti.

- Se si è assegnato un numero di identificazione al proiettore per azionare vari proiettori dal telecomando, è necessario controllare o modificare l'impostazione dell'ID.
  - Premere il tasto 0 (zero) sul telecomando tenendo premuto il tasto [ID]. Selezionando 0 con il telecomando, è possibile usare tutti i proiettori a prescindere dalle impostazioni ID del proiettore.
  - Se viene perso il telecomando, è possibile ordinarne un altro da Epson.
- **Link correlati**
- "Funzionamento del telecomando" [p.42](#)
  - "Impostazioni di installazione del proiettore - Menu Installazione" [p.193](#)
  - "Installazione delle batterie nel telecomando" [p.41](#)
  - "Selezione del proiettore che si desidera utilizzare" [p.119](#)

- Se si perde il telecomando, la password non potrà essere reinserita. Ordinarne uno nuovo da Epson.

---

## Soluzione quando compare il messaggio "La batteria dell'orologio è in esaurimento"

Se viene visualizzato il messaggio "La batteria dell'orologio è in esaurimento.", contattare Epson per assistenza.

---

## Soluzioni ai problemi di password

Se non è possibile inserire o ricordare una password, provare con le seguenti soluzioni:

- È possibile che sia stata attivata una protezione da password senza prima impostare una password. Provare a inserire **0000** usando il telecomando.
- Se è stata inserita una password non corretta troppe volte e viene visualizzato un nuovo messaggio in cui viene visualizzato un codice di richiesta, scrivere il codice e contattare Epson per richiedere assistenza. Fornire il codice di richiesta e un'attestazione di proprietà per ottenere assistenza nello sblocco del proiettore.
- Se si imposta una password per Epson Web Control e si dimenticano l'ID utente o la password, tentare inserendo quanto segue:
  - ID utente: **EPSONWEB**
  - Password predefinita: **admin**
- Se si imposta una password per il telecomando (in Epson Web Control) e si dimenticano l'ID utente o la password, tentare inserendo quanto segue:
  - ID utente: **EPSONREMOTE**
  - Password predefinita: **guest**

Controllare le soluzioni di queste azioni in caso di problemi nell'utilizzo del proiettore su una rete.

» **Link correlati**

- "Soluzioni quando non è possibile eseguire l'autenticazione wireless" [p.247](#)
- "Soluzioni quando non è possibile accedere al proiettore attraverso Internet" [p.247](#)
- "Soluzioni quando non si ricevono e-mail di avviso di rete" [p.247](#)
- "Soluzioni quando l'immagine contiene interferenze elettrostatiche durante la proiezione di rete" [p.248](#)
- "Soluzioni quando non è possibile effettuare il collegamento usando Screen Mirroring" [p.248](#)
- "Soluzioni quando non è possibile utilizzare due sorgenti di Screen Mirroring" [p.248](#)
- "Soluzioni quando l'immagine o l'audio contengono interferenze elettrostatiche durante la connessione Screen Mirroring" [p.249](#)
- "Soluzioni quando non è possibile ricevere immagini condivise" [p.249](#)

## Soluzioni quando non è possibile eseguire l'autenticazione wireless

In caso di problemi con l'autenticazione, tentare le seguenti soluzioni:

- Se le impostazioni wireless sono corrette, ma non è possibile autenticarsi, potrebbe essere necessario aggiornare le impostazioni di **Data & Ora** sul menu **Gestione** del proiettore.
- Verificare l'impostazione **Sicurezza** nel menu **Rete** del proiettore.
  - ☛ **Rete > Impostazioni di rete > LAN wireless > Sicurezza**
- Se la sicurezza del punto di accesso è WPA3-EAP, modificare l'impostazione del punto di accesso su WPA2/WPA3-EAP.

» **Link correlati**

- "Impostazioni di amministrazione del proiettore - Menu Gestione" [p.201](#)
- "Menu Rete - Menu LAN wireless" [p.207](#)

## Soluzioni quando non è possibile accedere al proiettore attraverso Internet

Se non è possibile accedere al proiettore attraverso un browser internet, accertarsi di usare ID e password corretti.

- Per l'ID utente, inserire **EPSONWEB**. (Non è possibile modificare l'ID utente.)
- Per la password, inserire la password impostata nel menu **Rete** del proiettore. La password predefinita è **admin**.
- Per la modalità infrastruttura, accertarsi di avere accesso alla rete a cui è collegato il proiettore.
- Non è possibile visualizzare la schermata **Epson Web Control** se il browser Web utilizzato è stato configurato per la connessione tramite server proxy. Effettuare le impostazioni per un collegamento senza usare un server proxy.
- Se si imposta **Modo stand by** su **Rete abilitata** nel menu **Funzionamento** del proiettore, accertarsi che il dispositivo di rete sia acceso. Una volta acceso il dispositivo di rete, accendere il proiettore. Se ci si collega via wireless, collegare i dispositivi tramite punto di accesso della rete wireless.



L'ID utente e la password sono sensibili alle maiuscole e alle minuscole.

» **Link correlati**

- "Menu Rete - Menu Impostazioni di rete" [p.206](#)
- "Impostazioni della funzione proiettore - Menu Funzionamento" [p.198](#)

## Soluzioni quando non si ricevono e-mail di avviso di rete

Se non si ricevono le e-mail in cui si avvisa dei problemi con il proiettore in rete, provare le seguenti soluzioni:

- Accertarsi che il proiettore sia acceso e collegato alla rete correttamente. (se un errore spegne il proiettore, l'email non sarà consegnata.)

- Accertarsi di aver impostato gli avvisi email del proiettore correttamente sul menu **Notifica Mail** della rete del proiettore o nel software di rete.
- Impostare **Modo stand by** su **Rete abilitata** nel menu **Funzionamento** del proiettore in modo tale che il software di rete possa monitorare il proiettore in modalità stand by.

Modificare l'impostazione **Porta** secondo l'ambiente di rete. Se ci si collega via wireless, collegare i dispositivi tramite punto di accesso della rete wireless.

#### ► **Link correlati**

- "Menu Rete - Menu Notifica Mail" [p.210](#)
- "Impostazioni della funzione proiettore - Menu Funzionamento" [p.198](#)

---

## Soluzioni quando l'immagine contiene interferenze elettrostatiche durante la proiezione di rete

Se l'immagine proiettata contiene interferenze elettrostatiche durante la proiezione, provare le seguenti soluzioni:

- Controllare che non ci siano ostacoli tra il punto d'accesso, il computer, il dispositivo mobile e il proiettore e modificarne le posizioni per migliorare la comunicazione.
- Accertarsi che il punto d'accesso, il computer, il dispositivo mobile e il proiettore non siano troppo distanti tra loro. Avvicinarli e riprovare ad effettuare la connessione.
- Controllare se sono presenti interferenze da altre apparecchiature, quali dispositivi bluetooth o a microonde. Allontanare il dispositivo che produce interferenze o espandere la larghezza di banda wireless.
- Ridurre il numero di dispositivi collegati se la velocità di connessione diminuisce.

---

## Soluzioni quando non è possibile effettuare il collegamento usando Screen Mirroring

Se non è possibile effettuare il collegamento al proiettore usando Screen Mirroring, provare le seguenti soluzioni:

- Controllare le impostazioni del proiettore.
  - Impostare **AP semplice** su **On**.
    - ☛ **Rete > Impostazioni di rete > AP semplice**
  - Impostare **Screen Mirroring** su **On**.
    - ☛ **Rete > Impostazioni di rete > Proiezione di rete > Screen Mirroring**
  - Selezionare l'impostazione **Screen Mirroring** su **Off** e selezionare di nuovo **On**.
    - ☛ **Rete > Impostazioni di rete > Proiezione di rete > Screen Mirroring**
- Controllare le impostazioni del dispositivo mobile.
  - Accertarsi che le impostazioni del dispositivo mobile siano corrette.
  - Quando si effettua una nuova connessione immediatamente dopo una disconnessione, potrebbe volerci del tempo prima che funzioni. Ricollegare dopo aver atteso un po'.
  - Riavviare il dispositivo mobile.
  - Una volta effettuato il collegamento usando Screen Mirroring, le informazioni di connessione del proiettore potrebbero essere registrate sul dispositivo mobile. Tuttavia, potrebbe non essere possibile effettuare il collegamento al proiettore dalle informazioni registrate. Selezionare il proiettore dall'elenco di dispositivi disponibili.

#### ► **Link correlati**

- "Menu Rete - Menu Impostazioni di rete" [p.206](#)
- "Menu Rete - Menu proiezione di rete" [p.211](#)

---

## Soluzioni quando non è possibile utilizzare due sorgenti di Screen Mirroring

Se non è possibile utilizzare due sorgenti di Screen Mirroring simultaneamente, impostare **Interrompi connes.** su **Off**.



☛ **Rete > Impostazioni di rete > Proiezione di rete > Screen Mirroring**

» **Link correlati**

- "Menu Rete - Menu proiezione di rete" [p.211](#)

---

## Soluzioni quando l'immagine o l'audio contengono interferenze elettrostatiche durante la connessione Screen Mirroring

Se l'immagine proiettata o l'audio contengono interferenze elettrostatiche quando si effettua la connessione Screen Mirroring, provare le seguenti soluzioni:

- Evitare di coprire l'antenna WiFi del dispositivo mobile.
- Se viene usata una connessione Screen Mirroring e contemporaneamente una connessione Internet, l'immagine potrebbe arrestarsi o contenere rumore. Scollegare la connessione internet per espandere la larghezza di banda wireless e migliorare la velocità di connessione del dispositivo mobile.
- Accertarsi che i contenuti della proiezione rispondano ai requisiti di Screen Mirroring.
- In base alle impostazioni del dispositivo mobile, la connessione potrebbe andare persa quando il dispositivo entra in modalità risparmio energetico. Controllare le impostazioni di risparmio energetico del dispositivo mobile.
- Aggiornare all'ultima versione il driver o il firmware wireless del dispositivo mobile.

---

## Soluzioni quando non è possibile ricevere immagini condivise

Se non è possibile ricevere immagini condivise da altri proiettori, tentare le seguenti soluzioni:

- Connettere il proiettore sulla stessa rete a un proiettore che condivide immagini.

- Assicurarsi che l'impostazione **Condivisione schermo** sia su **On**.

☛ **Rete > Impostazioni di rete > Proiezione di rete > Condivisione schermo**

- Assicurarsi che nessun altro dispositivo si stia connettendo al proiettore tramite il software Epson iProjection.
- Se la versione firmware dei proiettori che condividono lo schermo non è la stessa, potrebbe essere necessario aggiornarla per condividere lo schermo.

» **Link correlati**

- "Menu Rete - Menu proiezione di rete" [p.211](#)

Se non è possibile riprodurre correttamente un elenco riproduzione, provare con le seguenti soluzioni:

- Accertarsi che **Riproduz. contenuto** sia impostato su **On**.
    - ☛ **Funzionamento > Riproduz. contenuto**
  - Accertarsi che l'unità flash USB contenga un elenco riproduzione.
  - Accertarsi che l'unità flash USB sia collegata direttamente al proiettore. Non utilizzare un lettore multischeda o un hub USB per espandere una porta USB.
  - Se l'unità flash USB è partizionata, potrebbe non essere possibile riprodurre gli elenchi riproduzione. Eliminare tutte le partizioni prima di salvare gli elenchi riproduzione sull'unità flash USB.
  - Non condividere un elenco riproduzione tra proiettori che hanno risoluzioni diverse. I colori e gli effetti forma aggiunti tramite **Effetto Overlay** potrebbero non essere riprodotti correttamente.
    - ☛ **Funzionamento > Riproduz. contenuto > Effetto Overlay**
- » **Link correlati**
- "Impostazioni della funzione proiettore - Menu Funzionamento" [p.198](#)

Se non è possibile utilizzare i dispositivi connessi tramite le funzionalità di Link HDMI, tentare le seguenti soluzioni:

- Impostare **Impostazione HDMI Out** su **Pass through** nel menu **Multiproiezione** del proiettore (EB-L735U/EB-L730U/EB-L635SU/EB-L630SU/EB-L630U/EB-L530U).
- Accertarsi che il cavo soddisfi lo standard HDMI CEC.
- Accertarsi che il dispositivo connesso soddisfi lo standard HDMI CEC. Per ulteriori informazioni, vedere la documentazione fornita con il dispositivo.
- Verificare che tutti i cavi richiesti per Link HDMI siano collegati in modo corretto.
- Accertarsi che i dispositivi connessi siano accesi e in standby. Per ulteriori informazioni, vedere la documentazione fornita con il dispositivo.
- Se si è collegato un altoparlante, impostarlo sull'uscita PCM.
- Se si collega un nuovo dispositivo o si modifica il collegamento, impostare di nuovo la funzione CEC del dispositivo connesso e riavviare il dispositivo.
- Non collegare 4 o più lettori multimediali. È possibile collegare contemporaneamente fino a 3 lettori multimediali che soddisfano gli standard HDMI CEC.
- Se il dispositivo non viene visualizzato nell'elenco Connes. periferica, non soddisfa lo standard HDMI CEC. Connettere un dispositivo diverso.

### » **Link correlati**

- "Impostazioni di funzionamento di più proiettori - Menu Multiproiezione"  
[p.213](#)

# Appendice

Controllare queste sezioni per le specifiche tecniche e gli avvisi importanti sul prodotto.

## ► **Link correlati**

- "Accessori opzionali e parti di ricambio" [p.253](#)
- "Dimensioni dello schermo e distanza di proiezione" [p.255](#)
- "Risoluzioni di visualizzazione supportate dal monitor" [p.260](#)
- "Specifiche del proiettore" [p.264](#)
- "Dimensioni esterne" [p.266](#)
- "Funzionalità supportate per Epson Projector Content Manager" [p.267](#)
- "Funzionalità supportate per Epson Projector Professional Tool" [p.268](#)
- "Elenco dei simboli e istruzioni per la sicurezza" [p.270](#)
- "Informazioni sulla sicurezza del laser" [p.272](#)
- "Glossario" [p.274](#)
- "Avvisi" [p.276](#)

Sono disponibili i seguenti accessori opzionali e parti di ricambio. Si consiglia di acquistare questi prodotti in base alle necessità.

L'elenco seguente di accessori opzionali e parti di ricambio è valido a partire dal mese di febbraio 2021.

I dettagli relativi agli accessori sono soggetti a modifiche senza preavviso e la loro disponibilità può variare a seconda del paese in cui sono stati acquistati.

## ► Link correlati

- "Schermi" [p.253](#)
- "Cavi" [p.253](#)
- "Supporti" [p.253](#)
- "Per il collegamento wireless" [p.253](#)
- "Dispositivi esterni" [p.254](#)
- "Parti di ricambio" [p.254](#)

---

## Schermi

### Schermo X-Type mobile da 80" ELPSC21

Schermi X-Type trasportabili (rapporto aspetto 16:9)

### Schermo multiformato ELPSC26

Schermo multiformato portatile.

---

## Cavi

**Cavo per computer ELPKC02 (1,8 m - per mini D-Sub a 15 pin/mini D-Sub a 15 pin)**

**Cavo per computer ELPKC09 (3 m - per mini D-Sub a 15 pin/mini D-Sub a 15 pin)**

**Cavo per computer ELPKC10 (20 m - per mini D-Sub a 15 pin/mini D-Sub a 15 pin)**

Utilizzare per il collegamento alla porta Computer.

---

## Supporti

### Montaggio a soffitto ELPMB22

### Montaggio a soffitto (profilo ribassato) ELPMB30

Utilizzare questo montaggio per installare il proiettore sul soffitto.

### Set cavo di sicurezza ELPWR01

Utilizzare quando si collega il proiettore al supporto per l'installazione in modo da evitare che il proiettore cada.

### Tubo a soffitto (450 mm) ELPFP13

### Tubo a soffitto (700 mm) ELPFP14

Utilizzare questi tubi per installare il proiettore su un soffitto alto.



Per questo tipo di installazione del proiettore al soffitto occorrono competenze specifiche. Contattare Epson per richiedere assistenza.

---

## Per il collegamento wireless

### Modulo LAN wireless ELPAP11

Usare per proiettore le immagini da un computer mediante comunicazione wireless.

### Sistema di presentazione wireless ELPWP10

Utilizzare quando ci si collega direttamente a computer Windows/Mac e si proiettano immagini in modalità wireless. Include due trasmettitori wireless (ELPWT01) e un modulo LAN wireless (ELPAP11).

### Trasmettitore wireless ELPWT01

Trasmettitore wireless aggiuntivo per sistema di presentazione wireless.

---

## Dispositivi esterni

### Telecamera documenti ELPDC21

### Telecamera documenti ELPDC13

### Telecamera documenti ELPDC07

Utilizzare questa telecamera per proiettare immagini quali libri, documenti OHP o diapositive.

### Altoparlante esterno ELSP02

Altoparlante esterno autoalimentato.

### Trasmettitore HDBaseT ELPHD01

Utilizzare durante l'invio di un segnale HDMI su lunghe distanze. (HDCP 2.2 non supportato)

### Dispositivo Android TV™ ELPAP12

### (EB-L735U/EB-L730U/EB-L635SU/EB-L630SU/EB-L630U/EB-L530U)

Utilizzare il lettore multimediale in streaming per guardare i contenuti online.

---

## Parti di ricambio

### Filtro dell'aria ELPAF56

Utilizzare questi filtri dell'aria per sostituire quelli usati.

Controllare le tabelle in queste sezioni per determinare a quale distanza collocare il proiettore dallo schermo in base alla dimensione dell'immagine proiettata.

► **Link correlati**

- "EB-L735U/EB-L730U/EB-L635SU/EB-L630SU/EB-L630U/EB-L530U" [p.255](#)
- "EB-L720U/EB-L520U" [p.258](#)

## EB-L735U/EB-L730U/EB-L635SU/EB-L630SU/EB-L630U/EB-L530U

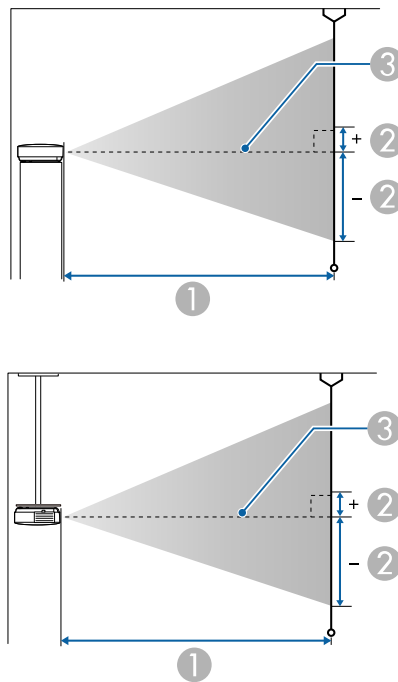

1 Distanza di proiezione (cm)

- 2 Distanza dal centro della lente sulla base dello schermo (dipende dall'impostazione dello spostamento verticale dell'obiettivo) (cm)
- 3 Centro dell'obiettivo

### WUXGA (EB-L735U/EB-L730U/EB-L630U/EB-L530U)

Dimensioni dello schermo 16:10		1	2
		Da più breve (Wide) a più lungo (Tele)	Spostamento verticale dell'obiettivo dal basso verso l'alto
50"	108 × 67	144 - 235	-67 - 0
60"	129 × 81	174 - 283	-81 - 0
70"	151 × 94	204 - 331	-94 - 0
80"	172 × 108	233 - 378	-108 - 0
100"	215 × 135	292 - 474	-135 - 0
120"	258 × 162	351 - 569	-162 - 0
150"	323 × 202	440 - 713	-202 - 0
200"	431 × 269	588 - 951	-269 - 0
300"	646 × 404	884 - 1429	-404 - 0
500"	1077 × 673	1476 - 2384	-673 - 0

Dimensioni dello schermo 4:3		1	2
		Da più breve (Wide) a più lungo (Tele)	Spostamento verticale dell'obiettivo dal basso verso l'alto
45"	91 × 69	147 - 240	-69 - 0
50"	102 × 76	164 - 267	-76 - 0
60"	122 × 91	197 - 321	-91 - 0
80"	163 × 122	264 - 429	-122 - 0

Dimensioni dello schermo 4:3		①	②
		Da più breve (Wide) a più lungo (Tele)	Spostamento verticale dell'obiettivo dal basso verso l'alto
100"	203 × 152	331 - 537	-152 - 0
110"	224 × 168	365 - 591	-168 - 0
120"	244 × 183	398 - 645	-183 - 0
150"	305 × 229	499 - 807	-229 - 0
200"	406 × 305	666 - 1077	-305 - 0
300"	610 × 457	1001 - 1618	-457 - 0
440"	894 × 671	1470 - 2375	-671 - 0

Dimensioni dello schermo 16:9		①	②
		Da più breve (Wide) a più lungo (Tele)	Spostamento verticale dell'obiettivo dal basso verso l'alto
49"	108 × 61	145 - 237	-64 - 3
50"	111 × 62	148 - 242	-66 - 3
60"	133 × 75	179 - 291	-79 - 4
80"	177 × 100	240 - 389	-105 - 6
100"	221 × 125	301 - 487	-131 - 7
110"	244 × 137	331 - 536	-145 - 8
120"	266 × 149	361 - 585	-158 - 8
150"	332 × 187	453 - 733	-197 - 10
200"	443 × 249	605 - 978	-263 - 14
300"	664 × 374	909 - 1469	-394 - 21
480"	1063 × 598	1456 - 2352	-631 - 33

Dimensioni dello schermo 16:6		①	②
		Da più breve (Wide) a più lungo (Tele)	Spostamento verticale dell'obiettivo dal basso verso l'alto
46"	109 × 41	147 - 239	-55 - 14
50"	119 × 45	160 - 260	-59 - 15
60"	143 × 54	192 - 313	-71 - 18
70"	166 × 62	225 - 366	-83 - 21
80"	190 × 71	258 - 418	-95 - 24
100"	238 × 89	323 - 524	-119 - 30
120"	285 × 107	388 - 629	-143 - 36
150"	357 × 134	486 - 787	-178 - 45
200"	476 × 178	650 - 1051	-238 - 59
300"	713 × 268	976 - 1578	-357 - 89
452"	1075 × 403	1473 - 2379	-537 - 134

## WUXGA (EB-L635SU/EB-L630SU)

Dimensioni dello schermo 16:10		①	②
		Da più breve (Wide) a più lungo (Tele) *	Spostamento verticale dell'obiettivo dal basso verso l'alto
50"	108 × 67	85 - 115	-67 - 0
60"	129 × 81	103 - 139	-81 - 0
80"	172 × 108	138 - 186	-108 - 0
90"	194 × 121	156 - 210	-121 - 0
100"	215 × 135	173 - 234	-135 - 0
148"	319 × 199	258 - 348	-199 - 0



Dimensioni dello schermo 16:10		①	②
		Da più breve (Wide) a più lungo (Tele) *	Spostamento verticale dell'obiettivo dal basso verso l'alto
150"	323 × 202	261**	-202 - 0
180"	388 × 242	314**	-242 - 0
200"	431 × 269	349**	-269 - 0

Dimensioni dello schermo 4:3		①	②
		Da più breve (Wide) a più lungo (Tele) *	Spostamento verticale dell'obiettivo dal basso verso l'alto
45"	91 × 69	87 - 117	-69 - 0
50"	102 × 76	97 - 131	-76 - 0
60"	122 × 91	117 - 157	-91 - 0
80"	163 × 122	157 - 211	-122 - 0
90"	183 × 137	176 - 238	-137 - 0
100"	203 × 152	196 - 265	-152 - 0
120"	244 × 183	236 - 319	-183 - 0
130"	264 × 198	256 - 346	-198 - 0
150"	305 × 229	296**	-229 - 0
176"	358 × 268	348**	-268 - 0

Dimensioni dello schermo 16:9		①	②
		Da più breve (Wide) a più lungo (Tele) *	Spostamento verticale dell'obiettivo dal basso verso l'alto
49"	108 × 61	86 - 116	-64 - 3

Dimensioni dello schermo 16:9		①	②
		Da più breve (Wide) a più lungo (Tele) *	Spostamento verticale dell'obiettivo dal basso verso l'alto
50"	111 × 62	88 - 118	-66 - 3
60"	133 × 75	106 - 143	-79 - 4
80"	177 × 100	142 - 191	-105 - 6
100"	221 × 125	178 - 240	-131 - 7
120"	266 × 149	214 - 289	-158 - 8
144"	319 × 179	258 - 348	-189 - 10
150"	332 × 187	269**	-197 - 10
180"	398 × 224	323**	-237 - 12
194"	429 × 242	348**	-255 - 13

Dimensioni dello schermo 16:6		①	②
		Da più breve (Wide) a più lungo (Tele) *	Spostamento verticale dell'obiettivo dal basso verso l'alto
46"	109 × 41	86 - 117	-55 - 14
50"	119 × 45	94 - 127	-59 - 15
60"	143 × 54	114 - 153	-71 - 18
80"	190 × 71	153 - 206	-95 - 24
100"	238 × 89	191 - 259	-119 - 30
120"	285 × 107	230 - 311	-143 - 36
134"	319 × 120	258 - 348	-159 - 40
150"	357 × 134	289**	-178 - 45
180"	428 × 161	347**	-214 - 54
181"	430 × 161	349**	-215 - 54

\* Massimo (Tele): zoom digitale

\*\* Proiezione tramite Wide (zoom massimo).

## EB-L720U/EB-L520U

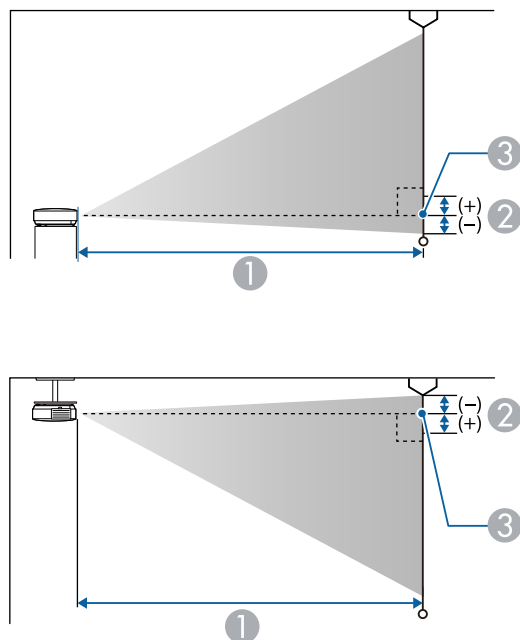

- ① Distanza di proiezione (cm)
- ② Distanza dal centro della lente sulla base dello schermo (o sulla parte superiore dello schermo, se sospeso al soffitto) (cm)
- ③ Centro dell'obiettivo

## WUXGA

Dimensioni dello schermo 16:10		①	②
		Da più breve (Wide) a più lungo (Tele)	
50"	108 × 67	144 - 235	-2
60"	129 × 81	174 - 283	-3
70"	151 × 94	204 - 331	-3
80"	172 × 108	233 - 378	-4
100"	215 × 135	292 - 474	-5
120"	258 × 162	351 - 569	-6
150"	323 × 202	440 - 713	-7
200"	431 × 269	588 - 951	-10
300"	646 × 404	884 - 1429	-14
500"	1077 × 673	1476 - 2384	-24

Dimensioni dello schermo 4:3		①	②
		Da più breve (Wide) a più lungo (Tele)	
45"	91 × 69	147 - 240	-2
50"	102 × 76	164 - 267	-3
60"	122 × 91	197 - 321	-3
70"	142 × 107	231 - 375	-4
80"	163 × 122	264 - 429	-4
100"	203 × 152	331 - 537	-5
120"	244 × 183	398 - 645	-7
150"	305 × 229	499 - 807	-8
200"	406 × 305	666 - 1077	-11
300"	610 × 457	1001 - 1618	-16
440"	894 × 671	1470 - 2375	-24

Dimensioni dello schermo 16:9		①	②
		Da più breve (Wide) a più lungo (Tele)	
49"	108 × 61	145 - 237	1
50"	111 × 62	148 - 242	1
60"	133 × 75	179 - 291	1
70"	155 × 87	209 - 340	1
80"	177 × 100	240 - 389	2
100"	221 × 125	301 - 487	2
120"	266 × 149	361 - 585	2
150"	332 × 187	453 - 733	3
200"	443 × 249	605 - 978	4
300"	664 × 374	909 - 1469	6
486"	1076 × 605	1474 - 2381	9

Dimensioni dello schermo 16:6		①	②
		Da più breve (Wide) a più lungo (Tele)	
46"	109 × 41	147 - 239	11
50"	119 × 45	160 - 260	12
60"	143 × 54	192 - 313	15
70"	166 × 62	225 - 366	17
80"	190 × 71	258 - 418	20
100"	238 × 89	323 - 524	24
120"	285 × 107	388 - 629	29
150"	357 × 134	486 - 787	37
200"	476 × 178	650 - 1051	49
300"	713 × 268	976 - 1578	73
452"	1075 × 403	1473 - 2379	110

La tabella qui elenca la frequenza di refresh compatibile e la risoluzione per ciascun formato di visualizzazione video compatibile.



La sorgente della porta Computer non supporta i segnali YCbCr.

## PC

Modalità compatibile

Mode	Resolution (dot)		Refresh Rate (Hz)	Computer	HDMI/HDBaseT				
					RGB HV	YCbCr(8bit)			RGB (8bit)
						4:2:0	4:2:2	4:4:4	
VGA60	640	480	60	✓				✓	
VGA72	640	480	72	✓					
VGA75	640	480	75	✓					
VGA85	640	480	85	✓					
SVGA60	800	600	60	✓				✓	
SVGA72	800	600	72	✓					
SVGA75	800	600	75	✓					
SVGA85	800	600	85	✓					
XGA60	1024	768	60	✓				✓	
XGA70	1024	768	70	✓					
XGA75	1024	768	75	✓					
XGA85	1024	768	85	✓					
WXGA60-1	1280	768	60	✓					
WXGA60	1280	800	60	✓				✓	
WXGA75	1280	800	75	✓					
WXGA85	1280	800	85	✓					
WXGA60-3	1366	768	60	✓				✓	

Mode	Resolution (dot)		Refresh Rate (Hz)	Computer	HDMI/HDBaseT				
					RGB HV	YCbCr(8bit)			RGB (8bit)
						4:2:0	4:2:2	4:4:4	
WXGA+60	1440	900	60	✓				✓	
WXGA+75	1440	900	75	✓					
WXGA+85	1440	900	85	✓					
WXGA++	1600	900	60	✓				✓	
SXGA1_70	1152	864	70	✓					
SXGA1_75	1152	864	75	✓					
SXGA1_85	1152	864	85	✓					
SXGA2_60	1280	960	60	✓				✓	
SXGA2_75	1280	960	75	✓					
SXGA2_85	1280	960	85	✓					
SXGA3_60	1280	1024	60	✓				✓	
SXGA3_75	1280	1024	75	✓					
SXGA3_85	1280	1024	85	✓					
SXGA+60	1400	1050	60	✓				✓	
SXGA+75	1400	1050	75	✓					
WSXGA+60	1680	1050	60	✓*				✓	
UXGA60	1600	1200	60	✓				✓	
1920×1080_50	1920	1080	50	✓				✓	
1920×1080_60	1920	1080	60	✓				✓	
WUXGA60 (Reduced Blanking)	1920	1200	60	✓				✓	
QXGA	2048	1536	60					✓	
WQHD	2560	1440	60					✓	

Mode	Resolution (dot)		Refresh Rate (Hz)	Computer	HDMI/HDBaseT				
					RGB HV	YCbCr(8bit)			RGB (8bit)
						4:2:0	4:2:2	4:4:4	
WQXGA (Reduced Blanking)	2560	1600	60					✓	

\* Compatibile solo quando si seleziona **Panoramico** come impostazione **Risoluzione** nel menu **Immagine** del proiettore.

## Formato unico

Modalità compatibile

Mode	HDMI/HDBaseT											
	RGB			YCbCr								
				4:4:4			4:2:2			4:2:0		
	8	10	12	8	10	12	8	10	12	8	10	12
Formato unico (16:6)	✓											

Informazioni sulla modalità

Mode	Risoluzione (punti)		Sincronizzazione orizzontale (KHz)	Frequenza di refresh (Hz)	Dotclk (MHz)	Tipo scansione
Formato unico (16:6)	1920	720	45.96	60	95.045	Progressive

Se l'immagine non viene proiettata correttamente, selezionare le impostazioni di temporizzazione del computer in modo che corrispondano ai valori delle seguenti tabelle. (Potrebbe non essere possibile modificare queste impostazioni, in base al computer).

Mode	Dotclk (MHz)	Frequenza orizzontale (KHz)	Frequenza verticale (Hz)	H active (punto)	H Front Porch (punto)	H Sync Width (punto)	H Back Porch (punto)
Formato unico (16:6)	95.045	45.96	60	1920	42	32	74

Mode	V active (Linea)	V Front Porch (Linea)	V Sync Width (Linea)	V Back Porch (Linea)	Polarità sincronizzazione orizzontale	Polarità sincronizzazione verticale	Tipo scansione
Formato unico (16:6)	720	20	8	18	P	N	Progressive

P: Positivo

N: Negativo

## SD

Modalità compatibile

Mode	Resolution (dot)		Refresh Rate (Hz)	Computer	HDMI/HDBaseT				
					RGB HV	YCbCr(8bit)			RGB (8bit)
						4:2:0	4:2:2	4:4:4	
SDTV (480i)	720	480	59.94			✓	✓	✓	
SDTV (576i)	720	576	50			✓	✓	✓	
SDTV (480p)	720	480	59.94	✓		✓	✓	✓	
SDTV (576p)	720	576	50	✓		✓	✓	✓	

## HD

Modalità compatibile

Mode	Resolution (dot)		Refresh Rate (Hz)	Computer	HDMI/HDBaseT				
					RGB HV	YCbCr(8bit)			RGB (8bit)
						4:2:0	4:2:2	4:4:4	
HDTV (720p)_50	1280	720	50	✓		✓	✓	✓	
HDTV (720p)_59.94	1280	720	59.94	✓		✓	✓	✓	
HDTV (720p)_60	1280	720	60	✓		✓	✓	✓	
HDTV (1080i)_50	1920	1080	50			✓	✓	✓	
HDTV (1080i)_59.94	1920	1080	59.94			✓	✓	✓	
HDTV (1080i)_60	1920	1080	60			✓	✓	✓	
HDTV (1080p)_23.98	1920	1080	23.98			✓	✓	✓	
HDTV (1080p)_24	1920	1080	24			✓	✓	✓	
HDTV (1080p)_29.97	1920	1080	29.97			✓	✓	✓	
HDTV (1080p)_30	1920	1080	30			✓	✓	✓	
HDTV (1080p)_50	1920	1080	50	✓		✓	✓	✓	
HDTV (1080p)_59.94	1920	1080	59.94	✓		✓	✓	✓	
HDTV (1080p)_60	1920	1080	60	✓		✓	✓	✓	

## 4K

### Modalità compatibile

Mode	Resolution (dot)		Refresh Rate (Hz)	Computer	HDMI/HDBaseT				
					RGB HV	YCbCr(8bit)			RGB (8bit)
						4:2:0	4:2:2	4:4:4	
4K (3840×2160)	3840	2160	23.98			✓	✓	✓	
4K (3840×2160)	3840	2160	24			✓	✓	✓	
4K (3840×2160)	3840	2160	25			✓	✓	✓	
4K (3840×2160)	3840	2160	29.97			✓	✓	✓	
4K (3840×2160)	3840	2160	30			✓	✓	✓	
4K (3840×2160)	3840	2160	50		✓				
4K (3840×2160)	3840	2160	59.94		✓				
4K (3840×2160)	3840	2160	60		✓				
4K (4096×2160) (SMPTE)	4096	2160	23.98			✓	✓	✓	
4K (4096×2160) (SMPTE)	4096	2160	24			✓	✓	✓	
4K (4096×2160) (SMPTE)	4096	2160	50		✓				

Mode	Resolution (dot)		Refresh Rate (Hz)	Comp uter	HDMI/HDBaseT				
					RGB HV	YCbCr(8bit)			RGB (8bit)
						4:2:0	4:2:2	4:4:4	
4K (4096×2160) (SMPTE)	4096	2160	59.94		✓				
4K (4096×2160) (SMPTE)	4096	2160	60		✓				

Nome del prodotto	EB-L735U/EB-L730U/EB-L720U/EB-L635SU/EB-L630SU/EB-L630U/EB-L530U/EB-L520U
Dimensioni	440 (L) × 122 (A) × 304 (P) mm (sezione sollevata non inclusa)
Dimensioni del pannello LCD	0,67"
Metodo di visualizzazione	Matrice attiva TFT in polisilicone
Risoluzione	2.304.000 pixel WUXGA (1.920 (L) × 1.200 (A) punti) × 3
Regolazione della messa a fuoco	Manuale
Regolazione dello zoom	<b>EB-L735U/EB-L730U/EB-L720U/EB-L630U/EB-L530U/EB-L520U:</b> Da 1,0 a 1,6 (Zoom ottico) <b>EB-L635SU/EB-L630SU:</b> Da 1,0 a 1,35 (Zoom digitale)
Scorrimento lente	<b>EB-L735U/EB-L730U/EB-L635SU/EB-L630SU/EB-L630U/EB-L530U:</b> Manuale Direzione verticale massima: circa ±50% Direzione orizzontale massima: circa ±20%
Sorgente luminosa	Diodo laser
Potenza di uscita sorgente luminosa	<b>EB-L735U/EB-L730U/EB-L720U/EB-L635SU/EB-L630SU/EB-L630U:</b> Fino a 115,5 W <b>EB-L530U/EB-L520U:</b> Fino a 44 W
Lunghezza d'onda	da 449 a 461 nm
Classe laser	Classe 4
Tempo di funzionamento della sorgente luminosa *	Modalità luminosità Normale o Silenzio: fino a circa 20.000 ore Modalità luminosità Avanzate: fino a circa 30.000 ore
Uscita audio max.	10 W

Altoparlante	1
Alimentazione	<b>EB-L735U/EB-L730U/EB-L720U/EB-L635SU/EB-L630SU/EB-L630U:</b> 100-240V AC±10% 50/60Hz 3,6 - 1,6 A <b>EB-L530U/EB-L520U:</b> 100-240V AC±10% 50/60Hz 3,1 - 1,4 A
Consumo energia in funzionamento (area da 100 a 120 V)	<b>EB-L735U/EB-L730U/EB-L720U/EB-L635SU/EB-L630SU/EB-L630U:</b> 358 W <b>EB-L530U/EB-L520U:</b> 301 W
Consumo energia in funzionamento (area da 220 a 240 V)	<b>EB-L735U/EB-L730U/EB-L720U/EB-L635SU/EB-L630SU/EB-L630U:</b> 345 W <b>EB-L530U/EB-L520U:</b> 293 W
Consumo energia in standby	Rete abilitata: 2,0 W Rete disabilitata: 0,3 W
Altitudine	Altitudine da 0 a 3.048 m
Temperatura operativa (durante l'uso di un'installazione singola del proiettore) **	Altitudine da 0 a 2.286 m: da 0 a +45°C (umidità dal 20 all'80%, senza condensa) Altitudine da 2.287 a 3.048 m: da 0 a +40°C (umidità dal 20 all'80%, senza condensa)
Temperatura operativa (durante l'uso di un'installazione multipla di proiettori) **	Altitudine da 0 a 2.286 m: da 0 a +40°C (umidità dal 20 all'80%, senza condensa) Altitudine da 2.287 a 3.048 m: da 0 a +35°C (umidità dal 20 all'80%, senza condensa)
Temperatura di conservazione	Da -10 a +60°C (Senza condensa)



Massa	<b>EB-L735U/EB-L730U/EB-L635SU/EB-L630SU/EB-L630U:</b> Circa 8,4kg
	<b>EB-L720U:</b> Circa 7,8kg
	<b>EB-L530U:</b> Circa 8,2kg
	<b>EB-L520U:</b> Circa 7,7kg

\* Tempo approssimativo finché la luminosità della sorgente luminosa non si riduce alla metà del suo valore originale. (Supponendo che il proiettore venga utilizzato in un ambiente contenente particelle aerodisperse da 0,04 a 0,2 mg/m<sup>3</sup>. Questa è solo una guida approssimativa e potrebbe cambiare in base all'uso del proiettore e all'ambiente circostante.)

\*\* La sorgente luminosa si regola automaticamente se la temperatura circostante aumenta troppo. (Circa 35°C a un'altitudine compresa tra 0 e 2.286 m e circa 30°C a un'altitudine compresa tra 2.287 e 3.048 m; tuttavia, ciò può variare a seconda dell'ambiente circostante.)

» **Link correlati**

- "Specifiche connettore" [p.265](#)

Porta HDMI2	1	HDMI (audio supportato solo da PCM)
Porta HDMI Out (EB-L735U/EB-L730U/EB-L635SU/EB-L630SU/EB-L630U/EB-L530U)	1	HDMI
Porta USB-A	1	Connettore USB (Tipo A)
Porta DC Out (per l'alimentazione) (EB-L735U/EB-L730U/EB-L635SU/EB-L630SU/EB-L630U/EB-L530U)	1	Connettore USB (Tipo A)
Porta Service	1	Connettore USB (Tipo B)
Porta LAN	1	RJ-45
Porta HDBaseT	1	RJ-45
Porta RS-232C	1	Mini D-Sub a 9 pin (maschio)



- Le porte USB-A e USB-B supportano USB 2.0. Tuttavia, non si garantisce che le porte USB funzionino con tutte le periferiche che supportano l'USB.
- La porta USB-B non supporta USB 1.1.

## Specifiche connettore

Porta Computer1	1	Mini D-Sub a 15 pin (femmina)
Porta Computer2/Monitor Out	1	Mini D-Sub a 15 pin (femmina)
Porta Audio1	1	Mini jack pin stereo
Porta Audio2	1	Mini jack pin stereo
Porta Audio Out	1	Mini jack pin stereo
Porta HDMI1	1	HDMI (audio supportato solo da PCM)

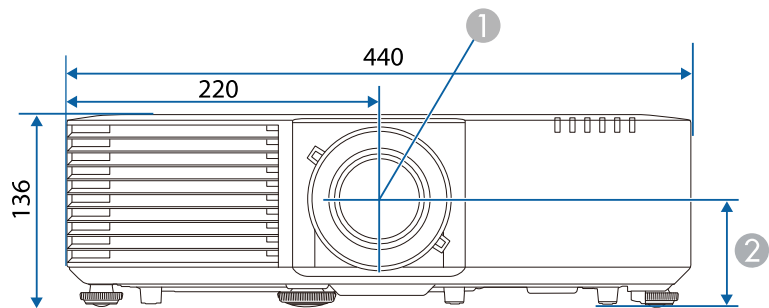

- ① Centro dell'obiettivo
- ② Distanza dal centro dell'obiettivo al punto di fissaggio della staffa di sospensione: 74 mm

- ③ EB-L735U/EB-L730U/EB-L720U/EB-L630U/EB-L530U/EB-L520U: 339 mm  
EB-L635SU/EB-L630SU: 334 mm

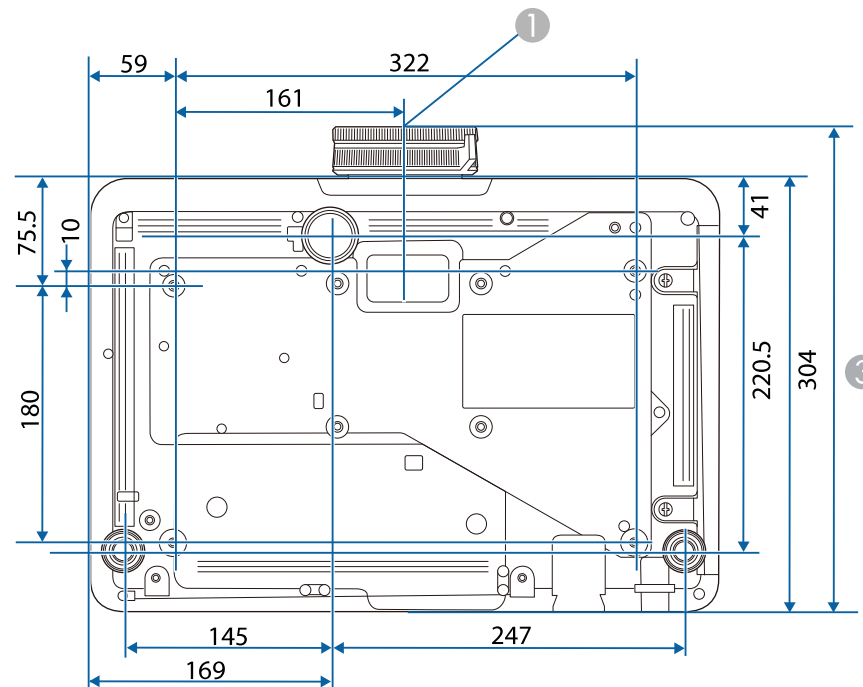

L'unità di queste illustrazioni è il mm.

Il proiettore supporta le seguenti funzioni e opzioni del software Epson Projector Content Manager.

Funzionalità/opzioni		EB-L735U/EB-L730U/EB-L720U/EB-L635SU/EB-L630SU/EB-L630U/EB-L530U/EB-L520U
Riproduzione simultanea		-
Salvataggio dell'elenco riproduzione sul proiettore tramite rete		✓
<b>Impostazioni &gt; Formato video</b>	Selezione automatica	✓
	Formato AVI	✓
	Formato MP4	✓

Il proiettore supporta le seguenti funzioni e opzioni del software Epson Projector Professional Tool.











- Il software Epson Projector Professional Tool non supporta più proiettori collegati a catena utilizzando **Impostazione HDMI Out** nel menu **Multiproiezione** e nelle porte HDMI Out.
- Se si modifica l'impostazione **Screen Type** e **Screen Position**, viene ripristinata l'impostazione **Geometry Correction**.
- Se si desidera accendere il proiettore tramite il trasmettitore HDBaseT, impostare **Uscita A/V** su **Sempre** nel menu **I/O segnale** del proiettore.









Funzionalità/opzioni		EB-L735U/EB-L730U/EB-L720U/EB-L635SU/EB-L630SU/EB-L630U/EB-L530U/EB-L520U	
Funzioni <b>Camera Assist</b>		-	
Scheda <b>Layout/Monitoring</b>	<b>Input Voltage</b>	-	
Scheda <b>Setting</b>	<b>Scheda Lens Control</b>		
	Scheda <b>Initial Setting &gt; Basic 3</b>	<b>Startup (Shutter)/Standby (Shutter)</b>	-
		<b>Fade-in (seconds)/Fade-out (seconds)</b>	-
		<b>Shutter Timer</b>	È possibile impostare l'opzione come impostazione <b>Timer A/V Mute</b> del proiettore.









Funzionalità/opzioni		EB-L735U/EB-L730U/EB-L720U/EB-L635SU/EB-L630SU/EB-L630U/EB-L530U/EB-L520U	
		<b>Standby Confirmation</b>	-
		<b>Reset All Config</b>	Vengono ripristinate anche le seguenti impostazioni: <ul style="list-style-type: none"> <li>• <b>Color Uniformity</b></li> <li>• <b>Color Matching</b></li> </ul>
		<b>Reset Screen Matching</b>	Vengono ripristinate solo le seguenti impostazioni: <ul style="list-style-type: none"> <li>• <b>Color Uniformity</b></li> <li>• <b>Color Matching</b></li> </ul>
	Scheda <b>Geometry Correction</b>	<b>Curved Surface</b>	-
		<b>Corner Wall</b>	-
		Visualizzazione dei marcatori durante il trascinamento e il rilascio di un punto	-
		Regolazione al di fuori dell'area di proiezione	-
		Un valore di coordinate assolute e un valore di coordinate relative	✓
		<b>Geometry Correction File</b>	-
		Menu generale	-

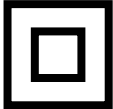

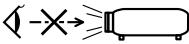

Funzionalità/opzioni		EB-L735U/EB-L730U/EB-L720U/EB-L635SU/EB-L630SU/EB-L630U/EB-L530U/EB-L520U
	<b>Projector File</b>	-

La seguente tabella elenca il significato dei simboli di sicurezza etichettati sull'apparecchio.

No.	Simbolo	Standard approvati	Descrizione
1		IEC60417 No. 5007	"ON" (alimentazione) Per indicare il collegamento alla rete.
2		IEC60417 No. 5008	"OFF" (alimentazione) Per indicare la disconnessione dalla rete.
3		IEC60417 No. 5009	Standby Per identificare l'interruttore o la posizione dell'interruttore con il quale si accende parte dell'apparecchiatura per portarla in standby.
4		ISO7000 No. 0434B, IEC3864-B3.1	Attenzione Per identificare una precauzione generale quando si usa il prodotto.
5		IEC60417 No. 5041	Attenzione, superficie calda Per indicare che l'elemento contrassegnato può essere caldo e deve essere toccato con cautela.
6		IEC60417 No. 6042 ISO3864-B3.6	Attenzione, rischio di scosse elettriche Per identificare l'apparecchio che presenta rischi di scosse elettriche.
7		IEC60417 No. 5957	Solo per uso interno Per identificare le apparecchiature elettriche progettate principalmente per uso interno.
8		IEC60417 No. 5926	Polarità del connettore di alimentazione CC Per identificare i collegamenti positivi e negativi (la polarità) su parti dell'apparecchiatura a cui è possibile collegare un alimentatore CC.

No.	Simbolo	Standard approvati	Descrizione
9		—	Uguale al No. 8.
10		IEC60417 No. 5001B	Batteria, generale Apparecchio alimentato a batteria. Per identificare un dispositivo, ad esempio un coperchio del vano batterie, o terminali del connettore.
11		IEC60417 No. 5002	Posizionamento delle celle Per identificare il vano batterie e il posizionamento delle celle all'interno del vano batterie.
12		—	Uguale al No. 11.
13		IEC60417 No. 5019	Messa a terra di protezione Per identificare i terminali da collegare ad un conduttore esterno per la protezione da scosse elettriche in caso di guasto o il terminale di un elettrodo di messa a terra di protezione.
14		IEC60417 No. 5017	Terra Per identificare un terminale di terra (massa), nei casi in cui il simbolo No. 13 non sia esplicitamente richiesto.
15		IEC60417 No. 5032	Corrente alternata Per indicare sulla targhetta che l'apparecchio è adatto solo per corrente alternata; per identificare i terminali pertinenti.
16		IEC60417 No. 5031	Corrente diretta Per indicare sulla targhetta che l'apparecchio è adatto solo per corrente diretta; per identificare i terminali pertinenti.

No.	Simbolo	Standard approvati	Descrizione
17		IEC60417 No. 5172	Apparecchio di Classe II Per identificare l'apparecchio che soddisfa i requisiti di sicurezza per un apparecchio Classe II in conformità a IEC 61140.
18		ISO 3864	Divieto generale Per identificare azioni o operazioni proibite.
19		ISO 3864	Divieto di contatto Per indicare lesioni che potrebbero verificarsi a seguito di contatto con una parte specifica dell'apparecchio.
20		—	Non guardare mai nella lente ottica quando il proiettore è acceso.
21		—	Per indicare con l'elemento contrassegnato di non collocare oggetti sul proiettore.
22		ISO3864 IEC60825-1	Attenzione, radiazione laser Per indicare che l'apparecchio dispone di un componente con radiazione laser.
23		ISO 3864	Divieto di smontaggio Per indicare il rischio di lesione, ad esempio di scosse elettriche, se si smonta l'apparecchio.
24		IEC60417 No. 5266	Standby, standby parziale Per indicare che parte dell'attrezzatura è in stato pronto.
25		ISO3864 IEC60417 No. 5057	Attenzione, parti in movimento Per indicare di stare lontano dalle parti in movimento conformemente agli standard di sicurezza.

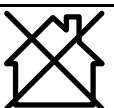
No.	Simbolo	Standard approvati	Descrizione
26		IEC60417 No. 6056	Attenzione (pale delle ventole in movimento) Come precauzione di sicurezza, tenersi lontani dalle pale delle ventole in movimento.
27		IEC60417 No. 6043	Attenzione (spigoli) Per indicare gli spigoli che non devono essere toccati.
28		—	Per indicare che è proibito guardare nell'obiettivo durante la proiezione.
29		ISO7010 No. W027 ISO 3864	Attenzione, radiazioni ottiche (come raggi, UV, radiazioni visibili, IR) Prestare attenzione per evitare lesioni ad occhi e cute quando in prossimità della radiazione ottica.
30		IEC60417 No. 5109	Non destinato ad aree residenziali. Per identificare apparecchiature elettriche che non sono adatte a un'area residenziale.

Questo proiettore è un prodotto laser di Classe 1 conforme allo standard internazionale IEC/EN60825-1:2014 per i laser.

Attenersi a queste istruzioni sulla sicurezza quando si utilizza il proiettore.

## ⚠ Avvertenza

- Non aprire l'alloggiamento del proiettore. Il proiettore contiene un laser ad alta potenza.
- Radiazioni ottiche possibilmente pericolose emesse da questo prodotto. Non fissare la sorgente luminosa in funzione. Potrebbe essere pericoloso per la vista.

## ⚠ Attenzione

Non smontare il proiettore per lo smaltimento. Smaltire in conformità alle normative locali o nazionali.



Il proiettore utilizza un laser come sorgente luminosa. Il laser presenta le seguenti caratteristiche.

- A seconda dell'ambiente circostante, la luminosità della sorgente luminosa potrebbe diminuire. La luminosità diminuisce molto quando la temperatura diventa troppo alta.
- La luminosità della sorgente luminosa diminuisce in caso di utilizzo prolungato. È possibile modificare il rapporto tra tempo di utilizzo e riduzione della luminosità nelle impostazioni.

### » Link correlati

- "Etichette di avvertenza del laser" [p.272](#)

## Etichette di avvertenza del laser

Le etichette di avviso laser sono attaccate al proiettore.

### Interno



### In alto

Come per ogni sorgente abbagliante, non fissare il fascio luminoso, RG2 IEC/EN 62471-5:2015.

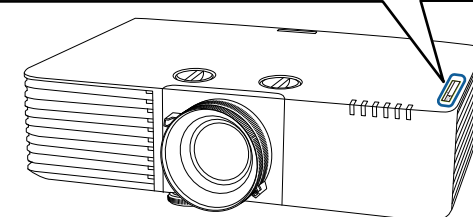
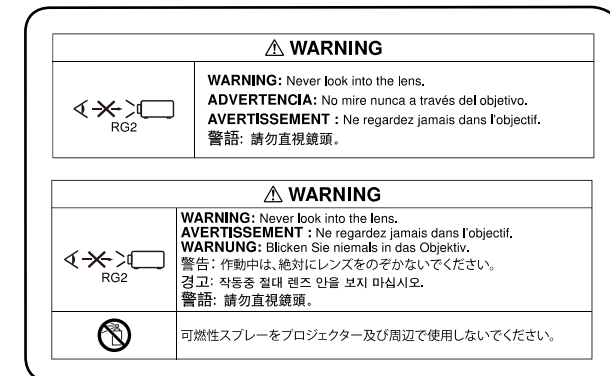



- Non guardare mai nella lente del proiettore quando il laser è acceso. Questo potrebbe danneggiare gli occhi ed è pericoloso, in particolare, per i bambini e animali domestici.
- Quando si accende il proiettore a distanza mediante il telecomando, assicurarsi che nessuno guardi nell'obiettivo.
- Non consentire ai bambini di utilizzare il proiettore. I bambini devono essere supervisionati da un adulto.
- Non guardare nell'obiettivo durante la proiezione. Inoltre, non guardare nell'obiettivo tramite dispositivi ottici quali lenti o telescopi. Ciò potrebbe provocare danni alla vista.

Questa sezione fornisce una breve spiegazione dei termini difficili di cui non è stata fornita la spiegazione all'interno della guida. Per ulteriori dettagli, fare riferimento ad altre pubblicazioni disponibili in commercio.

AMX Device Discovery	AMX Device Discovery è una tecnologia sviluppata da AMX per consentire ai sistemi di controllo AMX di facilitare l'utilizzo delle apparecchiature di destinazione. Epson ha implementato questa tecnologia di protocollo e ha fornito un'impostazione per abilitare la funzione del protocollo (ON). Visitare il sito Web di AMX per ulteriori dettagli. URL <a href="http://www.amx.com/">http://www.amx.com/</a>
Rapporto aspetto	Il rapporto tra la lunghezza e l'altezza dell'immagine. Gli schermi con un rapporto di 16:9 fra le dimensioni orizzontali e verticali, per esempio gli schermi HDTV, sono denominati schermi panoramici. Gli schermi SDTV e quelli generici per computer hanno un rapporto aspetto di 4:3.
Contrasto	Luminosità relativa delle aree di luce e ombra di un'immagine che può essere aumentata o diminuita per dare rilievo ai testi e alle parti grafiche oppure per attenuarne l'intensità. La regolazione di questa specifica proprietà dell'immagine è chiamata regolazione del contrasto.
DHCP	Acronimo di Dynamic Host Configuration Protocol. Questo protocollo assegna automaticamente un indirizzo IP all'apparecchiatura collegata alla rete.
DICOM	Acronimo di Digital Imaging and Communications in Medicine. Standard internazionale che definisce gli standard di immagine e un protocollo di comunicazione per le immagini mediche.
Ind. Gateway	Si tratta di un server (router) per la comunicazione tra una rete (sottorete) divisa in base alle maschere di sottorete.

HDCP	HDCP è l'acronimo di High-bandwidth Digital Content Protection. Si utilizza per impedire la copia illegale e proteggere i diritti d'autore tramite la crittografia dei segnali digitali inviati sulle porte DVI e HDMI. Poiché le porte HDMI del proiettore supportano HDCP, il proiettore è in grado di proiettare immagini digitali protette dalla tecnologia HDCP. Tuttavia è possibile che il proiettore non sia in grado di proiettare immagini protette da versioni aggiornate della crittografia HDCP.
HDMI™	Acronimo di High Definition Multimedia Interface. HDMI™ è uno standard studiato per l'elettronica domestica digitale e i computer. Lo standard di trasmissione digitale per immagini HD e segnali audio multi-canale. Evitando di comprimere il segnale digitale, l'immagine può essere trasferita con la qualità massima possibile. Fornisce inoltre una funzione di codifica per il segnale digitale.
HDTV	Acronimo di High-Definition Television che fa riferimento a impianti ad alta definizione conformi alle seguenti condizioni: <ul style="list-style-type: none"> <li>• Risoluzione verticale 720p o 1.080i o superiore (p = Progressivo, i = Interlacciato)</li> <li>• Rapporto aspetto dello schermo di 16:9</li> </ul>
Modalità Infrastruttura	Metodo di connessione LAN wireless nel quale i dispositivi comunicano attraverso punti di accesso.
Interlacciato	Trasmette le informazioni necessarie per creare uno schermo inviando le righe alternatamente, a partire dalla sommità dell'immagine e procedendo verso il basso. Lo sfarfallio delle immagini è più probabile perché un quadro viene visualizzato a righe alterne.
Indirizzo IP	Numero di identificazione di un computer collegato a una rete.
Progressivo	Proietta le informazioni per creare uno schermo alla volta, visualizzando un'immagine per fotogramma. Anche se il numero di righe di scansione è identico, lo sfarfallio delle immagini diminuisce perché il volume di informazioni è doppio rispetto al sistema interlacciato.

Freq. refresh	<p>L'elemento di emissione della luce di uno schermo mantiene la stessa luminosità e lo stesso colore solo per un brevissimo lasso di tempo.</p> <p>A causa di questo inconveniente, l'immagine deve essere scansionata diverse volte al secondo in modo che l'elemento di emissione della luce venga aggiornato.</p> <p>Il numero di operazioni di refresh al secondo è chiamata Frequenza refresh ed è espressa in hertz (Hz).</p>
SDTV	Acronimo di Standard Definition Television che fa riferimento a impianti televisivi standard non conformi alle condizioni dell'HDTV High-Definition Television.
SNMP	Acronimo di Simple Network Management Protocol, il protocollo per i dispositivi di monitoraggio e controllo quali ad esempio i router e i computer connessi a una rete TCP/IP.
sRGB	Standard internazionale per gli intervalli del colore formulato in modo che i colori riprodotti dall'apparecchiatura video possano venire facilmente gestiti dai sistemi operativi o da Internet. Se la sorgente collegata dispone di un modo sRGB, impostare sia il proiettore che la sorgente collegata del segnale su sRGB.
SSID	Il SSID è il dato di identificazione per la connessione a un altro dispositivo o una rete wireless. È possibile la comunicazione wireless tra dispositivi con lo stesso SSID.
Mas.Sottorete	Si tratta di un valore numerico che definisce il numero di bit utilizzati per l'indirizzo di rete su una rete suddivisa (sottorete) dall'indirizzo IP.
SVGA	Formato standard dello schermo con una risoluzione di 800 punti (orizzontale) x 600 punti (verticale).
SXGA	Formato standard dello schermo con una risoluzione di 1.280 punti (orizzontale) x 1.024 punti (verticale).

Sync.	<p>Trasmissione dei segnali dai computer ad una frequenza specifica.</p> <p>Se la frequenza del proiettore non corrisponde a questa frequenza si otterrà una bassa qualità delle immagini.</p> <p>La procedura in grado di fare corrispondere le fasi di questi segnali (la posizione relativa delle creste e delle onde nel segnale) è chiamata Sincronizzazione.</p> <p>Se i segnali non sono sincronizzati, è possibile che si verifichino fenomeni quali sfarfallio, sfocature e interferenze orizzontali.</p>
Tracking	<p>Trasmissione dei segnali dai computer ad una frequenza specifica.</p> <p>Se la frequenza del proiettore non corrisponde a questa frequenza si otterrà una bassa qualità delle immagini.</p> <p>La procedura in grado di fare corrispondere la frequenza di questi segnali (il numero di creste nel segnale) è chiamata Tracking.</p> <p>Se il Tracking non viene eseguito correttamente, nel segnale appariranno spesse righe verticali.</p>
Indirizzo IP Trap	Si tratta dell'indirizzo IP del computer di destinazione utilizzato per la notifica degli errori in SNMP.
VGA	Formato standard dello schermo con una risoluzione di 640 punti (orizzontale) x 480 punti (verticale).
XGA	Formato standard dello schermo con una risoluzione di 1.024 punti (orizzontale) x 768 punti (verticale).
WXGA	Formato standard dello schermo con una risoluzione di 1.280 punti (orizzontale) x 800 punti (verticale).
WUXGA	Formato standard dello schermo con una risoluzione di 1.920 punti (orizzontale) x 1.200 punti (verticale).

Controllare queste sezioni per gli avvisi importanti sul proiettore.

#### ► Link correlati

- "Indication of the manufacturer and the importer in accordance with requirements of EU directive" [p.276](#)
- "Limitazioni di impiego" [p.276](#)
- "Riferimenti ai sistemi operativi" [p.276](#)
- "Marchi di fabbrica" [p.276](#)
- "Nota sul copyright" [p.277](#)
- "Attribuzione del copyright" [p.277](#)

---

## Indication of the manufacturer and the importer in accordance with requirements of EU directive

Manufacturer: SEIKO EPSON CORPORATION  
Address: 3-5, Owa 3-chome, Suwa-shi, Nagano-ken 392-8502 Japan  
Telephone: 81-266-52-3131  
<http://www.epson.com/>

Importer: EPSON EUROPE B.V.  
Address: Atlas Arena, Asia Building, Hoogoorddreef 5,1101 BA Amsterdam  
Zuidoost  
The Netherlands  
Telephone: 31-20-314-5000  
<http://www.epson.eu/>

---

## Limitazioni di impiego

Quando questo prodotto viene impiegato in applicazioni che richiedono un alto grado di affidabilità o sicurezza, come nel caso di dispositivi per trasporto aereo, treno, nave, motoveicoli, ecc., dispositivi per la prevenzione di disastri, dispositivi di sicurezza vari, ecc. o dispositivi di precisione/funzionali ecc., deve essere utilizzato solo dopo aver considerato l'inclusione nel progetto di

elementi di ridondanza e resistenza ai guasti aventi lo scopo di mantenere la sicurezza e l'affidabilità dell'intero sistema. Poiché questo prodotto è stato progettato per essere usato in applicazioni che richiedono un altissimo grado di affidabilità o sicurezza, come in apparecchiature aerospaziali, reti di comunicazione, controllo di impianti nucleari o apparecchi per l'assistenza medica utilizzati nella cura diretta dei pazienti, ecc., è necessario usare il proprio giudizio nel valutare l'idoneità del prodotto.

---

## Riferimenti ai sistemi operativi

- Sistema operativo Microsoft® Windows® 7
- Sistema operativo Microsoft® Windows® 8.1
- Sistema operativo Microsoft® Windows® 10

Nella presente guida, i suddetti sistemi operativi sono indicati rispettivamente con "Windows 7", "Windows 8.1" e "Windows 10". Inoltre, tali sistemi operativi possono essere indicati collettivamente con il termine "Windows".

- OS X 10.11.x
- macOS 10.12.x
- macOS 10.13.x
- macOS 10.14.x
- macOS 10.15.x

Nella presente guida, i sistemi operativi sopra menzionati sono indicati rispettivamente con "OS X 10.11.x", "macOS 10.12.x", "macOS 10.13.x", "macOS 10.14.x" e "macOS 10.15.x". Inoltre, il termine collettiva "Mac" può essere usato per indicare tutti i suddetti sistemi operativi.

---

## Marchi di fabbrica

EPSON è un marchio registrato, EXCEED YOUR VISION e il relativo logo sono marchi o marchi registrati di Seiko Epson Corporation.

Mac, OS X e macOS sono marchi di fabbrica di Apple Inc.

Microsoft, Windows e Windows Server sono marchi o marchi registrati di Microsoft Corporation negli Stati Uniti e/o in altri paesi.

Wi-Fi®, WPA2®, WPA3®, and Miracast® sono marchi registrati di Wi-Fi Alliance®.

App Store è un marchio di servizio di Apple Inc.

Chrome, Chromebook e Google Play sono marchi di fabbrica di Google LLC.

HDMI, il logo HDMI e High-Definition Multimedia Interface sono marchi commerciali o marchi registrati di HDMI Licensing Administrator Inc.



"Codice QR" è un marchio commerciale di DENSO WAVE INCORPORATED.

Il marchio PLink è un marchio in fase di registrazione o già registrato in Giappone, Stati Uniti e altri paesi e regioni.

Crestron®, Crestron Connected®, Crestron Fusion®, Crestron Control®, e Crestron RoomView® sono marchi di fabbrica registrati di Crestron Electronics, Inc.

Intel® è un marchio di fabbrica registrato di Intel Corporation negli Stati Uniti e/o in altri paesi.

Extron® e XTP® sono marchi di fabbrica di RGB Systems. Incorporated.

HDBaseT™ e il logo HDBaseT Alliance sono marchi di fabbrica di HDBaseT Alliance.

Android TV™ è un marchio registrato di Google LLC.

Gli altri nomi di prodotti citati in questo documento sono utilizzati anche a scopi identificativi e possono essere marchi commerciali dei rispettivi proprietari. Epson rinuncia espressamente a tutti i diritti su questi marchi.

informazioni contenute nel presente documento. Né si assume alcuna responsabilità per eventuali danni derivanti dall'uso delle informazioni contenute nel presente documento.

Né Seiko Epson Corporation né le sue società affiliate potranno essere ritenute responsabili nei confronti dell'acquirente di questo prodotto o verso terzi per danni, perdite, oneri o spese sostenute o subite dall'acquirente o da terzi in seguito a incidenti, uso errato o uso improprio del presente prodotto, oppure a modifiche, interventi di riparazione o alterazioni non autorizzate effettuate sullo stesso, oppure (con esclusione degli Stati Uniti) alla mancata stretta osservanza delle istruzioni operative e di manutenzione fornite da Seiko Epson Corporation.

Seiko Epson Corporation non potrà essere ritenuta responsabile per eventuali danni o inconvenienti derivanti dall'uso di accessori opzionali o materiali di consumo diversi da quelli indicati da Seiko Epson Corporation come Prodotti originali Epson o Prodotti approvati Epson.

Il contenuto di questo manuale è soggetto a modifica o aggiornamento senza preavviso.

Le illustrazioni contenute in questo manuale potrebbero differire dal proiettore effettivo.

---

## Attribuzione del copyright

Queste informazioni sono soggette a modifica senza preavviso.

© 2021 Seiko Epson Corporation

2021.02 414103300IT

---

## Nota sul copyright

Tutti i diritti riservati. Nessuna parte di questa pubblicazione può essere riprodotta, memorizzata in sistemi informatici o trasmessa in qualsiasi forma o con qualsiasi mezzo, elettronico, meccanico, con fotocopie, registrazioni o altro mezzo, senza previa autorizzazione scritta di Seiko Epson Corporation. Non viene assunta alcuna responsabilità esplicita né relativamente all'uso delle