

EPSON[®]
EXCEED YOUR VISION

androidtv



Bedienungsanleitung

Home Projector

EH-TW6250

Verwendete Bezeichnungen 5

Verwendung der Anleitung zur Suche nach Informationen..... 6

- Suche mittels Suchbegriffen..... 6
- Direktes Springen durch Lesezeichen..... 6
- Druck nur der von Ihnen benötigten Seiten 6

Aktuelle Dokumentversion abrufen..... 7

Vorstellung Ihres Projektors 8

Projektorteile und -funktionen..... 9

- Projektorteile - Vorderseite 9
- Projektorteile - Rückseite..... 10
- Projektorteile – Unterseite 11
- Projektorteile – Projektorfernbedienung 11
- Projektorteile – Fernbedienung für Streaming-Medienplayer..... 13

Projektor aufstellen 15

Projektorstandort 16

- Warnhinweise zur Installation 18
- Projektoraufstellung und Installationsoptionen..... 18
- Projektionsabstand 18

Installation des Sicherheitsdrahts 20

Projektorverbindungen..... 21

- Verbindung mit einer HDMI-Videoquelle 21
- Verbindung mit einem Computer zur Bild- und Tonausgabe per HDMI..... 21
- Verbindung mit einem iPad/iPhone 22
- Verbindung mit externen Geräten 22
 - An ein ARC-konformes AV-System anschließen 22
 - Anschließen von externen Lautsprechern 23

Einlegen von Batterien in die Fernbedienung 24

Verwendung der Fernbedienung..... 24

Verwendung der Basisfunktionen des Projektors 26

Einschalten des Projektors..... 27

Einrichtung von Android TV am Streaming-Medienplayer 29

Ausschalten des Projektors 31

Auswahl der Sprache für die Projektormenüs 32

Projektionsmodi..... 33

Änderung des Projektionsmodus über die Menüs..... 33

Bildposition über Objektivversatz anpassen 34

Anpassen der Bildhöhe..... 36

Bildform 37

- Auto V-Keystone 37
- Korrektur der Bildform über den horizontalen Trapezkorrektur-Schieberegler ... 37
- Korrektur der Bildform über die Trapezkorrektur-Taste 38
- Korrektur der Bildform mit Quick Corner 39

Änderung der Bildgröße mit dem Zoomregler 41

Fokussieren des Bildes per Fokusregler 42

Auswahl einer Bildquelle..... 43

Bildseitenverhältnis..... 44

- Änderung des Bildformats 44
- Verfügbare Bildformate..... 44

Anpassen der Bildqualität (Farbmodus)..... 46

- Änderung des Farbmodus 46
- Verfügbare Farbmodi..... 46

Einstellen der Bildqualität..... 47

- Anpassen der Schärfe 47
- Anpassung der Bildauflösung (Bildoptimierung)..... 47
 - Bildoptimierungsoptionen..... 48

Einstellung der Frame Interpolation	49
Anpassen von Szenen-adapt. Gamma	50
Anpassen der Projektorlampenhelligkeit.....	50
Einstellung der automatischen Blende.....	51
Anpassen der Bildfarbe	52
Anpassen der Farbtemperatur	52
Anpassen von RGB-Versatz und -Verstärkung	52
Anpassen von Schattierung, Sättigung und Helligkeit.....	53
Anpassen des Gamma-Wertes.....	54
Einstellungen auf Speicher ablegen und gespeicherte Einstellungen verwenden	57
Steuerung der Lautstärke mit den Lautstärketasten	58
Änderung des Tonmodus.....	59
Verfügbare Tonmodi.....	59
Anpassen der Projektorfunktionen	60
HDMI-Link-Funktionen	61
Verbundene Geräte über HDMI-Link-Funktionen bedienen	61
Vorübergehendes Abschalten von Bild und Ton (A/V Mute)	64
Projektorsicherheitsfunktionen	65
Verwendung der Kindersicherung.....	65
Installation eines Sicherheitskabels.....	65
Anpassen von Menüeinstellungen	66
Verwendung der Projektormenüs.....	67
Virtuelle Tastatur verwenden	68
Verfügbarer Text bei Verwendung der virtuellen Tastatur	68
Bildqualitätseinstellungen - Bild-Menü	69
Eingangssignaleinstellungen - Signal-Menü.....	71

Projektorfunktionseinstellungen – Einstellung-Menü.....	73
Projektoreinrichtungseinstellungen - Erweitert-Menü.....	75
Projektorinformationsanzeige - Information-Menü.....	77
Information-Menü - Projektorinfo-Menü.....	77
Projektorrücksetzungsoptionen - Reset-Menü	79
Wartung des Projektors	80
Wartung des Projektors.....	81
Reinigen des Objektivs	82
Reinigung des Projektorgehäuses.....	83
Wartung von Luftfilter und Belüftungsöffnungen	84
Reinigung der Luftfilter und Zuluftöffnungen	84
Austausch des Luftfilters	84
Wartung der Projektorlampe.....	86
Wechseln der Lampe.....	86
Rücksetzen des Lampentimers.....	89
Verbinden eines Streaming-Medienplayers.....	90
Fernbedienung für Streaming-Medienplayer.....	91
Kopplung der Fernbedienung für den Streaming-Medienplayer	92
Anpassen der Farbkonvergenz (Panelkalibrierung).....	93
Problemlösung	95
Projektionsprobleme.....	96
Status der Projektoranzeige	97
Lösung von Problemen bei der Ein-/Abschaltung des Projektors	99
Lösung von Problemen mit dem Projektorbetrieb.....	99
Lösung von Problemen mit der Projektorabschaltung	99

Lösung von Bildproblemen 100

Lösung von Problemen fehlender Bilder.....	100
Anpassen eines nicht rechteckiges Bildes.....	100
Anpassen eines unscharfen oder verschwommenen Bildes.....	101
Lösung von Problemen mit partieller Bildanzeige	101
Anpassen eines Bildes mit Rauschen oder Statik.....	102
Anpassen eines Bildes mit falscher Helligkeit oder Farben.....	102
Anpassen eines auf den Kopf gestellten Bildes	102

Lösung von Tonproblemen..... 104

Probleme mit der Steuerung per Fernbedienung lösen..... 105

Problemlösung zu HDMI-Link..... 106

Anhang 107

Optionales Zubehör und Ersatzteile 108

Halterungen.....	108
Externe Geräte.....	108
Ersatzteile.....	108

Leinwandgröße und Projektionsabstand..... 109

Unterstützte Bildschirmauflösungen..... 111

Technische Daten des Projektors..... 112

Anschlussspezifikationen.....	113
-------------------------------	-----

Außenabmessungen..... 114

Warnaufkleber..... 115

Liste der Sicherheitssymbole und -anweisungen..... 116

Glossar 118

Hinweise..... 120



So entsorgen Sie den Projektor.....	120
Indication of the manufacturer and the importer in accordance with requirements of EU directive.....	120

Indication of the manufacturer and the importer in accordance with requirements of United Kingdom directive.....	120
Verwendungshinweise.....	120
Bezugnahme auf Betriebssysteme.....	121
Marken	121
Urheberrechtliche Hinweise	121
Copyright-Zuschreibung.....	122







Verwendete Bezeichnungen

Sicherheitssymbole

Der Projektor und seine Anleitungen nutzen grafische Symbole und Etiketten zur Anzeige von Inhalten, die Sie in der sicheren Nutzung des Projektors unterweisen. Lesen und befolgen Sie zur Vermeidung von Verletzungen und Sachschäden aufmerksam die mit diesen Symbolen und Etiketten gekennzeichneten Anweisungen.

 Warnung	Dieses Symbol verweist auf Informationen, die bei Nichtbeachtung zu Verletzungen oder sogar zum Tod führen können.
 Vorsicht	Dieses Symbol verweist auf Informationen, die bei Nichtbeachtung durch falsche Handhabung möglicherweise zu Verletzungen oder zu Sachschäden führen können.

Allgemeine Informationen

 Beachten	Dieses Etikett zeigt an, dass eine ungenügende Beachtung der Vorsichtsmaßnahmen Beschädigungen oder Verletzungen verursachen kann.
	Dieses Etikett zeigt hilfreiche Zusatzinformationen an.
 -Taste	Gibt die Projektor- oder der Fernbedienungstasten an. Beispiel:  -Taste
Menü-/Einstellungsbezeichnung	Zeigt Projektormenü- und Einstellungsbezeichnungen an. Beispiel: Wählen Sie das Bild -Menü.  Bild > Farbe
	Verweist auf Links zu relevanten Seiten.
	Dieses Etikett zeigt die aktuelle Menüebene des Projektors

» Relevante Links

- "Verwendung der Anleitung zur Suche nach Informationen" [S.6](#)
- "Aktuelle Dokumentversion abrufen" [S.7](#)

Die PDF-Anleitung ermöglicht die Suche nach gewünschten Informationen mittels Suchbegriffen oder das direkte Springen zu bestimmten Abschnitten mittels Lesezeichen. Sie können zudem nur die von Ihnen benötigten Seiten drucken. Dieser Abschnitt erläutert die Nutzung einer PDF-Anleitung, die in Adobe Reader X an Ihrem Computer geöffnet wurde.

► Relevante Links

- "Suche mittels Suchbegriffen" [S.6](#)
- "Direktes Springen durch Lesezeichen" [S.6](#)
- "Druck nur der von Ihnen benötigten Seiten" [S.6](#)

- Mac OS: Halten Sie die Befehlstaste gedrückt und drücken Sie dann ⌘.

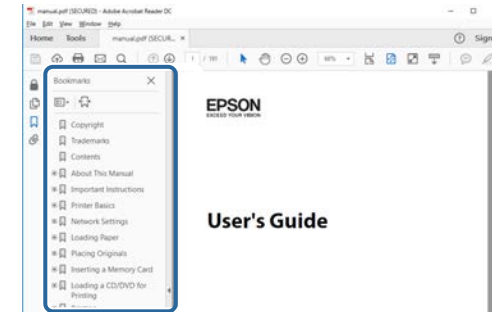

Suche mittels Suchbegriffen

Klicken Sie auf **Bearbeiten > Erweiterte Suche**. Geben Sie den Suchbegriff (Text) der gewünschten Informationen in das Suchfenster ein, klicken Sie dann auf **Suche**. Ergebnisse werden in Listenform angezeigt. Klicken Sie auf eines der angezeigten Ergebnisse, um zu dieser Seite zu springen.

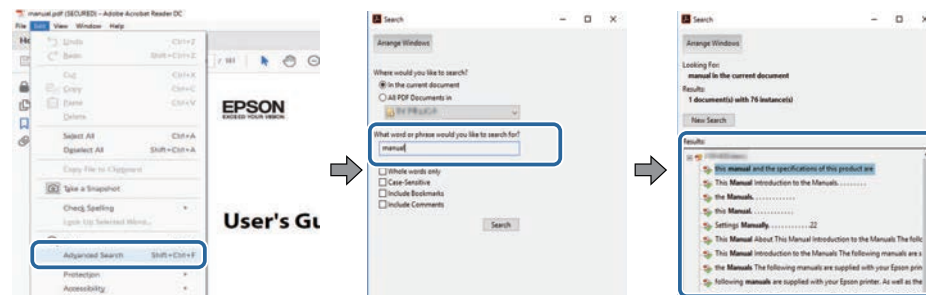

Druck nur der von Ihnen benötigten Seiten

Sie können nur die von Ihnen benötigten Seiten extrahieren und drucken. Klicken Sie im **Datei**-Menü auf **Drucken**, geben Sie dann unter **Seiten** in **Zu druckende Seiten** die Seiten an, die Sie drucken möchten.

- Geben Sie eine Reihe von Seiten an, indem Sie einen Bindestrich zwischen Start- und Endseite einfügen.
Beispiel: 20-25
- Geben Sie nicht aufeinanderfolgende Seite an, indem Sie sie mit Komma unterteilen.
Beispiel: 5, 10, 15

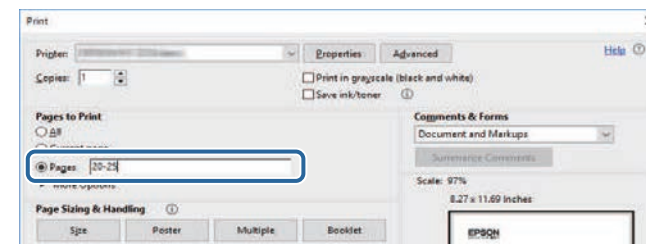

Direktes Springen durch Lesezeichen

Klicken Sie auf einen Titel, um zu dieser Seite zu springen. Klicken Sie zur Anzeige von Titeln auf niedrigerer Ebene in diesem Abschnitt auf + oder >. Kehren Sie zur vorherigen Seite zurück, indem Sie folgende Schritte an Ihrer Tastatur befolgen.

- Windows: Halten Sie **Alt** gedrückt, drücken Sie dann ⬅.

Sie finden die aktuelle Version von Anleitungen und Spezifikationen auf der Epson-Website.

Besuchen Sie [epson.sn](https://www.epson.sn) und geben Sie Ihren Modellnamen ein.

Vorstellung Ihres Projektors

In diesen Abschnitten erfahren Sie mehr über die Funktionen und Teilebezeichnungen Ihres Projektors.

► Relevante Links

- "Projektorteile und -funktionen" [S.9](#)

Die folgenden Abschnitte erklären die Projektorteile und ihre Funktionen.

► **Relevante Links**

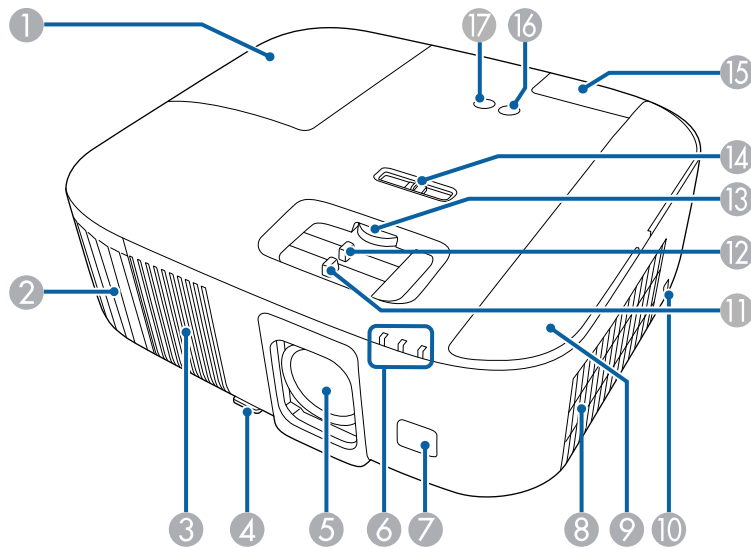

- "Projektorteile - Vorderseite" [S.9](#)
- "Projektorteile - Rückseite" [S.10](#)
- "Projektorteile – Unterseite" [S.11](#)
- "Projektorteile – Projektorfernbedienung" [S.11](#)
- "Projektorteile – Fernbedienung für Streaming-Medienplayer" [S.13](#)

Projektorteile - Vorderseite



Bezeichnung	Funktion
1 Lampenabdeckung	Durch Öffnen erhalten Sie Zugang zur Lampe des Projektors.
2 Luftaustritt	Aus dem Luftaustritt strömt die zur internen Kühlung des Projektors verwendete Luft.

Bezeichnung	Funktion
	<p>⚠ Warnung</p> <p>Blicken Sie nicht in die Belüftungsöffnungen. Wenn die Lampe explodiert, können Gase entweichen und es können kleine Glassplitter verspritzt werden, die zu einer Verletzung führen können. Wenden Sie sich an einen Arzt, falls Glassplitter eingeatmet werden oder in Augen oder Mund gelangen.</p> <p>⚠ Vorsicht</p> <p>Halten Sie Ihr Gesicht oder Ihre Hände während der Projektion vom Luftaustritt fern, und stellen Sie keine Gegenstände, die sich durch Wärme verziehen oder in anderer Weise durch Wärme beeinträchtigt werden können, in die Nähe des Luftaustritts. Die aus den Lüftungsschlitzen austretende heiße Luft könnte zu Verbrennungen, Verformungen oder Unfällen führen.</p>
3 Externe Lautsprecher	Gibt Audiosignale wieder.
4 Fußentriegelungshebel	Drücken Sie den Hebel zur Fußentriegelung, um den einstellbaren vorderen Fuß auszufahren oder einzuziehen.
5 Objektiv	Von hier werden Bilder projiziert.
6 Indikatoren	Zeigt den Projektorstatus an.
7 Fernbedienungsempfänger	Empfängt die Signale der Fernbedienung.
8 Ansaugöffnungen (Luftfilter)	Saugt die Luft zur inneren Kühlung des Projektors an.
9 Luftfilterabdeckung	Durch Öffnen erhalten Sie Zugang zum Luftfilter. Zur Verbindung eines Streaming-Mediengerätes öffnen.

Bezeichnung	Funktion
⑩ Sicherheitssteckplatz	Der Sicherheitsschlitze ist mit dem von Kensington hergestellten Microsaver Security System kompatibel.
⑪ Fokusregler	Stellt den Bildfokus ein.
⑫ Zoomregler	Stellt die Bildgröße ein.
⑬ Objektivversatzregler	Durch Drehen des Reglers verschieben Sie das projizierte Bild nach oben oder unten.
⑭ Horizontale-Trapezkorrektur-Regler	Korrigiert horizontale Verzerrungen im Projektionsbild. Dieser Regler kann nicht verwendet werden, wenn Keystone auf Quick Corner im Projektormenü Einstellung eingestellt ist.
⑮ Rückseitige Abdeckung	Zum Zugreifen auf die Anschlüsse HDMI2 und USB-A öffnen.
⑯ Ein/Aus-Taste []	Schaltet den Projektor ein oder aus.
⑰ Quellentaste []	Stellt die Eingangsquelle zwischen HDMI1 und HDMI2 um.

Projektorteile - Rückseite

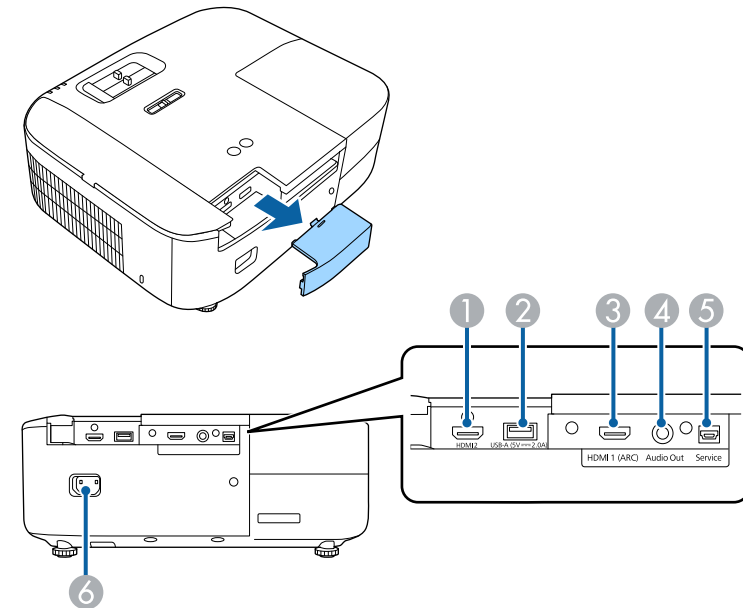

» Relevante Links

- "Wartung von Luftfilter und Belüftungsöffnungen" [S.84](#)
- "Status der Projektoranzeige" [S.97](#)
- "Verwendung der Fernbedienung" [S.24](#)
- "Änderung der Bildgröße mit dem Zoomregler" [S.41](#)
- "Fokussieren des Bildes per Fokusregler" [S.42](#)
- "Korrektur der Bildform über den horizontalen Trapezkorrektur-Schieberegler" [S.37](#)
- "Bildposition über Objektivversatz anpassen" [S.34](#)
- "Anpassen der Bildhöhe" [S.36](#)

Bezeichnung	Funktion
① HDMI2-Anschlüsse	Verbindet den mit dem Projektor gelieferten Streaming-Medienplayer. Dieser Anschluss ist mit HDCP 2.3 kompatibel.
② USB-A (5V === 2.0A) - Anschluss	Zur Verbindung mit einem Streaming-Medienplayer zur Stromversorgung. Nachfolgend als USB-A-Anschluss bezeichnet.
③ HDMI1 (ARC)-Anschluss	Speist Videosignale von den mit HDMI kompatiblen Videogeräten und Computern ein. Dieser Anschluss ist mit HDCP 2.3 kompatibel. Dieser Anschluss ist mit HDMI ARC kompatibel.
④ Audio Out-Anschluss	Gibt den Ton von der aktuellen Eingangsquelle über einen externen Lautsprecher aus.

Bezeichnung	Funktion
⑤ Service-Anschluss	Dieser Anschluss wird normalerweise nicht verwendet.
⑥ Netzbuchse	Dient zum Anschluss des Netzkabels an den Projektor.

► **Relevante Links**

- "Projektorverbindungen" [S.21](#)

Projektorteile – Unterseite

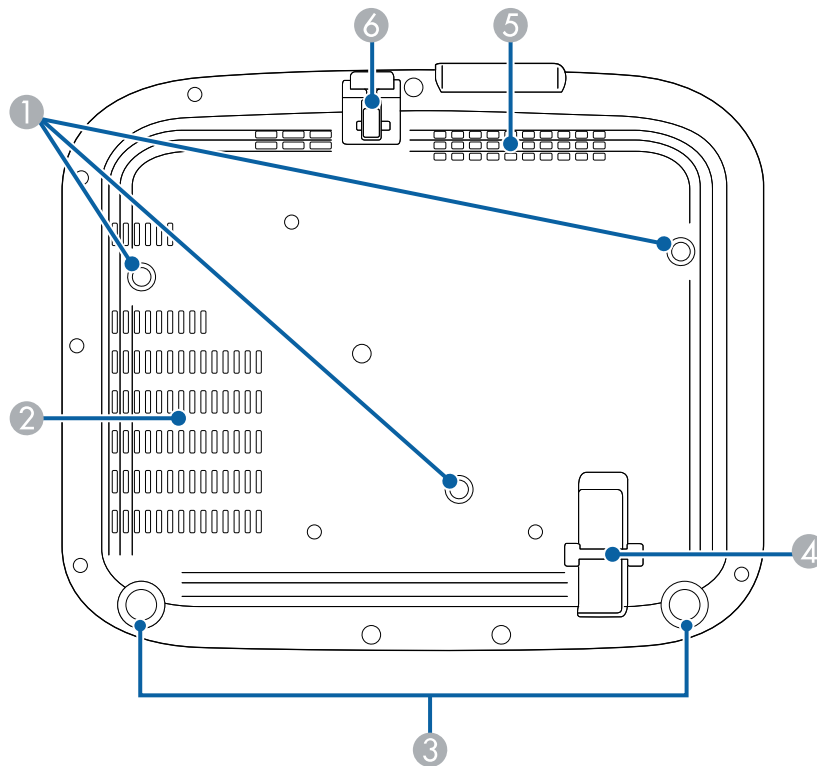

Bezeichnung	Funktion
① Befestigungspunkte für die Deckenhalterung (drei Punkte)	Befestigen Sie an dieser Stelle die Deckenhalterung, wenn Sie den Projektor an die Decke hängen möchten.
② Luftaustritt	Aus dem Luftaustritt strömt die zur internen Kühlung des Projektors verwendete Luft.
③ Rückseitige Füße	Wenn der Projektor auf einer Fläche wie einem Schreibtisch aufgestellt wird, können Sie die Füße zur Einstellung der horizontalen Neigung hinein- oder herausdrehen.
④ Anschlussstelle für ein Sicherheitskabel	Führen Sie ein handelsübliches Kabelschloss durch die Öse und schließen Sie es ab. Zudem können Sie hier ein optionales Sicherheitskabel anbringen, damit der Projektor nicht von der Decke oder Wand fällt.
⑤ Ansaugöffnung	Saugt die Luft zur inneren Kühlung des Projektors an.
⑥ Einstellbarer vorderer Fuß	Wenn der Projektor auf einer Fläche wie einem Schreibtisch aufgestellt wird, stellen Sie die Position des projizierten Bildes durch Herausziehen des Fußes ein.

► **Relevante Links**









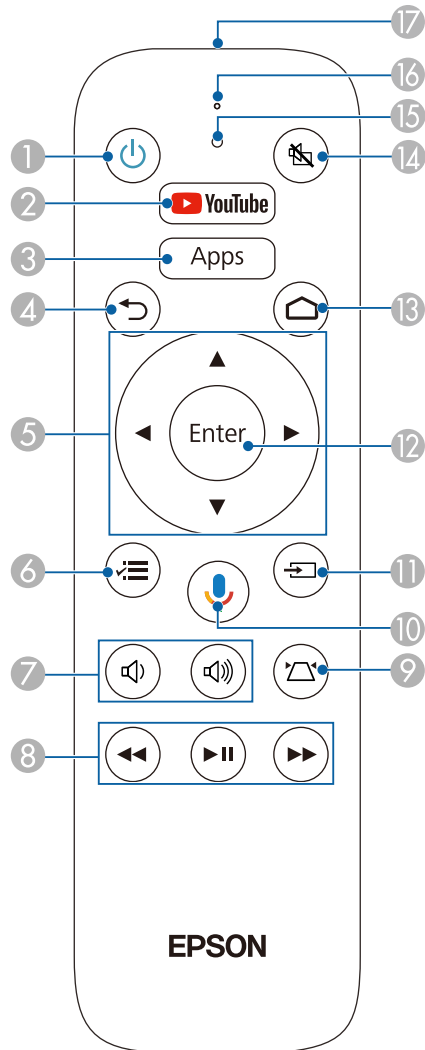

- "Anpassen der Bildhöhe" [S.36](#)
- "Installation eines Sicherheitskabels" [S.65](#)



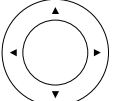

Projektorteile – Projektorfernbedienung

Sie können Ihren Projektor und den Streaming-Medienplayer von Epson (ELPAP12) über diese Fernbedienung steuern.

Sofern nicht anders angegeben, werden alle Bedienvorgänge mit einer Fernbedienung in dieser Anleitung anhand dieser Fernbedienung erläutert.



Bezeichnung		Funktion
1	Ein-/Austaste 	Schaltet den Projektor ein oder aus.
2	YouTube-Taste 	Startet die YouTube-Anwendung.
3	Apps-Taste 	Zeigt eine Liste der Anwendungen an.
4	Esc-Taste 	Beendet die gegenwärtig verwendete Funktion. Kehrt zur vorherigen Menüebene zurück, während das Projektormenü angezeigt wird.
5	Pfeiltasten 	Wählt Menüelemente, während das Projektormenü angezeigt wird.
6	Menü-Taste 	Blendet das Projektormenü ein und aus. Sie können über die Projektormenüs die Einstellungen zur Steuerung der Arbeitsweise Ihres Projektors anpassen.
7	Lautstärke-Tasten 	Passt die Lautstärke von Lautsprecher und Kopfhörer an. Sie können auch die Lautstärke von mit dem Projektor verbundenen Bluetooth-Audiogeräten regulieren.
8	Schaltflächen zur Wiedergabesteuerung 	Steuert die Wiedergabe des verbundenen Streaming-Medienplayers oder Videogerätes, sofern er/es den HDMI-CEC-Standard unterstützt.
9	Keystone-Taste 	Zeigt den Keystone -Einstellbildschirm oder den Quick Corner -Bildschirm an.
10	Google Assistant - Taste 	Ermöglicht Ihnen die schnelle Suche nach 400.000+ Filmen und Sendungen, den Erhalt von Empfehlungen entsprechend Ihrer Stimmung, die Steuerung von Smart-Home-Geräten und mehr.

Bezeichnung	Funktion
⑪ Source-Taste 	Stellt die Eingangsquelle zwischen HDMI1 und HDMI2 um.
⑫ [Enter] -Taste 	Ruft die aktuelle Auswahl auf und wechselt zur nächsten Ebene, während das Projektormenü angezeigt wird.
⑬ Startseite-Taste 	Zeigt den Startbildschirm des Android TV™.
⑭ A/V Mute-Taste 	Schaltet Bild und Ton vorübergehend ein oder aus.
⑮ Anzeige	Schaltet sich bei der Ausgabe von Signalen von der Fernbedienung ein.
⑯ Mikrophon	Erkennt Audio bei Betätigung der Google Assistant-Taste.
⑰ Infrarotsender der Fernbedienung	Ausgang von Infrarotsignalen der Fernbedienung.

» Relevante Links

- "Anpassen der Bildqualität (Farbmodus)" [S.46](#)
- "Korrektur der Bildform über die Trapezkorrektur-Taste" [S.38](#)
- "Korrektur der Bildform mit Quick Corner" [S.39](#)
- "Einschalten des Projektors" [S.27](#)
- "Steuerung der Lautstärke mit den Lautstärketasten" [S.58](#)
- "Vorübergehendes Abschalten von Bild und Ton (A/V Mute)" [S.64](#)
- "Verwendung der Projektormenüs" [S.67](#)

Projektorteile – Fernbedienung für Streaming-Medienplayer

Wenn Sie den Streaming-Medienplayer von Epson (ELPAP12) in einem anderen Videogerät als diesem Projektor installieren, können Sie ELPAP12 über diese Fernbedienung steuern.

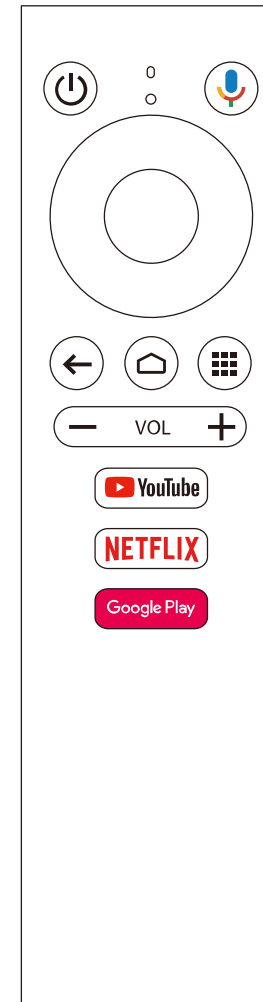

» Relevante Links

- "Verbinden eines Streaming-Medienplayers" [S.90](#)

Projektor aufstellen

Befolgen Sie die Anweisungen in diesen Abschnitten zur Aufstellung Ihres Projektors.

► Relevante Links

- "Projektorstandort" [S.16](#)
- "Installation des Sicherheitsdrahts" [S.20](#)
- "Projektorverbindungen" [S.21](#)
- "Einlegen von Batterien in die Fernbedienung" [S.24](#)

Sie können den Projektor zur Bildprojektion auf nahezu jedem flachen Untergrund aufstellen.

Zudem können Sie den Projektor in einer Deckenhalterung installieren, wenn Sie ihn an einem festen Standort verwenden möchten. Für die Aufhängung des Projektors an der Decke ist eine als Sonderzubehör erhältliche Deckenhalterung erforderlich.

Beachten Sie die nachstehenden Punkte bei der Auswahl eines Projektoraufstellungsortes:

- Platzieren Sie den Projektor auf einem stabilen, ebenen Untergrund oder installieren Sie ihn mit einer kompatiblen Halterung.

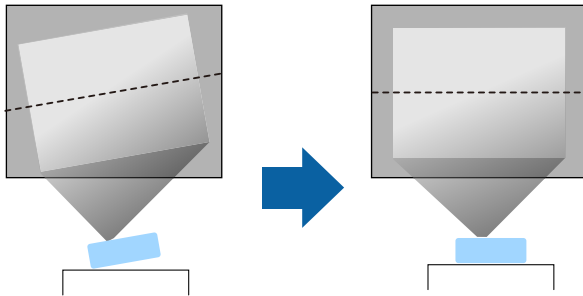

- Lassen Sie genügend Platz zu Belüftung rund um und unter dem Projektor; stellen Sie ihn nicht auf oder in die Nähe von etwas, das die Belüftungsöffnungen blockieren könnte.

- Platzieren Sie den Projektor so, dass er lotrecht auf die Projektionsfläche gerichtet ist.

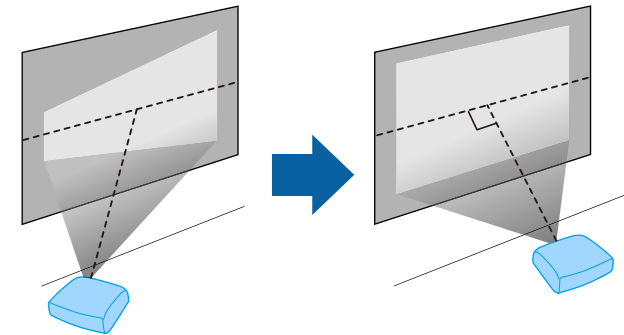

Falls Sie den Projektor nicht lotrecht zur Projektionsfläche aufstellen können, korrigieren Sie die daraus resultierende Trapezverzerrung über die Bedienelemente des Projektors. Für optimale Bildqualität sollten Sie die Installationsposition des Projektors zur Erzielung der richtigen Bildgröße und -form anpassen.

Warnung

- Wenn Sie den Projektor an die Decke hängen möchten, müssen Sie eine Deckenhalterung installieren. Falls Sie den Projektor nicht richtig installieren, kann er herunterfallen und Schäden oder Verletzungen verursachen.
- Verwenden Sie keinen Kleber zur Sicherung der Schrauben an den Befestigungspunkten für die Deckenhalterung und wenden Sie auch keine Schmiermittel, Öle oder ähnliche Substanzen am Projektor an; andernfalls kann das Projektorgehäuse brechen und aus der Deckenhalterung herunterstürzen. Dies kann Verletzungen oder schwere Schäden am Projektor verursachen.
- Bei fehlerhafter Installation von Deckenhalterung und Projektor könnte der Projektor herunterfallen. Bitte achten Sie nach Installation der spezifischen Epson-Halterung, die Ihren Projektor trägt, darauf, alle Befestigungspunkte für die Deckenhalterung des Projektors sicher zu montieren. Sichern Sie Projektor und Halterungen zudem mit einem Draht, der stark genug ist, ihr Gewicht zu halten.
- Installieren Sie den Projektor nicht an einem sehr staubigen oder feuchten Ort oder an einem Ort, der Rauch oder Dampf ausgesetzt ist. Andernfalls könnte dies zu einem Brand oder Stromschlag führen. Das Projektorgehäuse könnte verschleifen oder beschädigt werden, wodurch der Projektor aus der Halterung fallen könnte.

Beispiele von Umgebungen, in denen der Projektor aufgrund von Gehäuseverschleiß herunterfallen könnte

- Orte, die übermäßigem Rauch oder luftgetragenen Partikeln ausgesetzt sind, wie Fabriken oder Küchen
- Orte mit flüchtigen Lösungsmitteln oder Chemikalien, wie Fabriken oder Laboratorien
- Orte, an denen der Projektor Reinigungsmitteln oder Chemikalien ausgesetzt sein könnte, wie Fabriken oder Küchen
- Orte, an denen häufig Aromaöle verwendet werden, wie bspw. Entspannungsräume
- In der Nähe von Geräten, die bei Veranstaltungen übermäßigen Rauch, luftgetragene Ölpartikel oder Schaum erzeugen
- Orte in der Nähe von Luftbefeuchtern

Warnung

- Halten Sie die Luftaustritte des Projektors frei. Werden sie versehentlich verdeckt, kann dies zu einer Überhitzung im Gerät führen und ein Brandrisiko darstellen.
- Verwenden oder lagern Sie den Projektor nicht an Orten, an denen er Staub oder Schmutz ausgesetzt ist. Andernfalls könnte die Qualität des projizierten Bildes nachlassen und/oder der Luftfilter könnte sich zusetzen, was die Gefahr von Fehlfunktion oder Brand zur Folge hat.
- Stellen Sie den Projektor nicht auf einem instabilen Untergrund oder an einem Ort mit unzureichender Tragfähigkeit auf. Er könnte andernfalls herunterstürzen und zu Schäden und Verletzungen führen.
- Treffen Sie bei der Aufstellung an einer erhöhten Position Maßnahmen gegen Herunterfallen durch Verwendung von Drähten, um die Sicherheit im Notfall, wie bei einem Erdbeben, zu gewährleisten und Unfälle zu vermeiden. Eine Fehlmontage kann zum Herunterstürzen des Projektors und somit zu Schäden und Verletzungen führen.
- Nicht an Orten mit drohendem Salzschaaden oder an Orten mit korrosiven Gasen, wie Schwefelgas von heißen Quellen, installieren. Andernfalls kann Korrosion dazu führen, dass der Projektor herunterfällt. Zudem droht eine Fehlfunktion des Projektors.

Beachten

- Achten Sie drauf, den Projektor nicht in den folgenden Positionen in Betrieb zu nehmen. Andernfalls kann dies Fehlfunktionen des Projektors verursachen.
 - Stellen Sie diesen Projektor nicht auf die Seite, um die Projektion auszuführen.
 - Projizieren Sie Bilder nicht gerade nach oben und nach unten.
 - Neigen Sie den Projektor nicht nach links oder rechts.
- Wenn Sie den Projektor in Höhen über 1.500 m verwenden, setzen Sie die Einstellung **Höhenlagen-Modus** im Projektormenü auf **Ein**, damit die interne Temperatur des Projektors entsprechend reguliert wird.
 - ☛ **Erweitert > Betrieb > Höhenlagen-Modus**
- Vermeiden Sie die Aufstellung des Projektors an Orten mit hoher Feuchtigkeit und Staubbelastung oder an Orten mit einer Rauchentwicklung durch Feuer oder Tabak.

» **Relevante Links**

- "Warnhinweise zur Installation" [S.18](#)

- "Projektoraufstellung und Installationsoptionen" [S.18](#)
- "Projektionsabstand" [S.18](#)
- "Bildform" [S.37](#)
- "Projektoreinrichtungseinstellungen - Erweitert-Menü" [S.75](#)

Warnhinweise zur Installation

Beachten Sie folgende Warnhinweise bei Installation des Projektors.

Installationsfläche

Beachten

- Achten Sie darauf, folgenden Freiraum rund um den Projektor einzuhalten, damit die Abluft- und Zuluftöffnungen nicht blockiert werden.
- Installieren Sie den Projektor nicht an einem Ort, an dem der Luftstrom eingeschränkt ist, wie bspw. in einem Regal oder einer Schachtel.

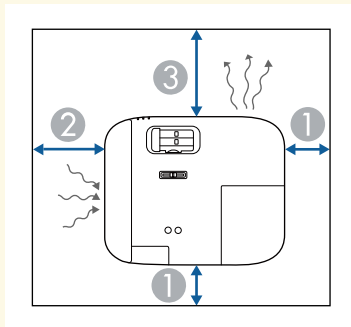

- ① 10 cm
- ② 20 cm
- ③ 30 cm

Projektoraufstellung und Installationsoptionen

Sie können Ihren Projektor wie folgt aufstellen oder installieren:

Front/Rück

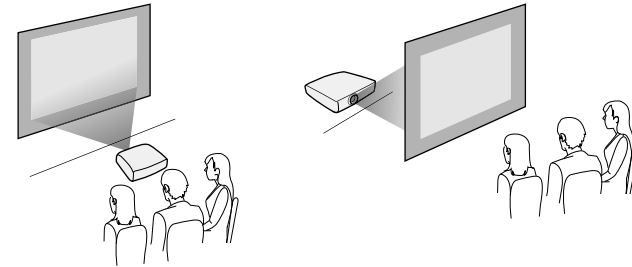

Frontprojektion Decke/Rückprojektion Decke

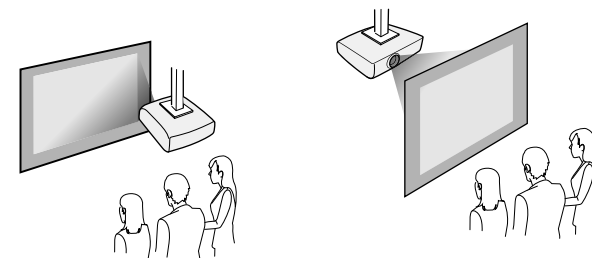

Achten Sie darauf, die entsprechend der verwendeten Installationsmethode richtige **Projektion**-Option im Projektormenü **Erweitert** zu wählen.

► Relevante Links

- "Projektionsmodi" [S.33](#)

Projektionsabstand

Der Abstand, in dem Sie den Projektor zur Projektionsfläche aufstellen, bestimmt die ungefähre Bildgröße. Je größer der Abstand zwischen Projektor

und Projektionsfläche, desto größer das Bild; dies kann jedoch je nach Zoomfaktor, Bildformat und anderen Einstellungen variieren.

Entnehmen Sie dem Anhang Einzelheiten darüber, wie groß der Abstand zwischen Projektor und Projektionsfläche basierend auf der Größe des projizierten Bildes sein soll.



Bei Korrektur von Trapezverzerrungen wird Ihr Bild etwas kleiner.

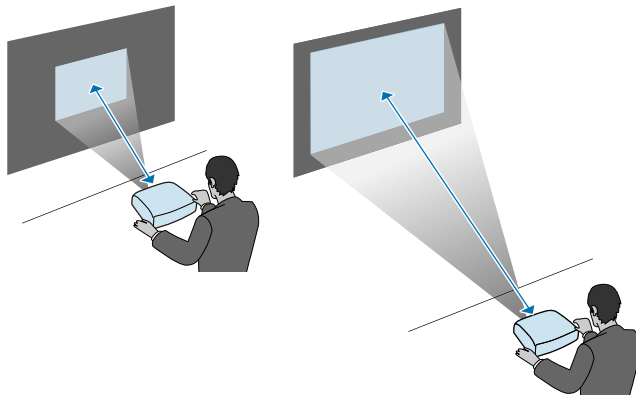

► Relevante Links

- "Leinwandgröße und Projektionsabstand" [S.109](#)

Verwenden Sie bei Installation des Projektors an einem erhöhten Ort, bspw. an einer Decke oder Wand oder in einem Regal, das optionalen Sicherheitsdraht-Set zur Sicherung des Projektors am Installationsort, damit er nicht herunterfällt.

Warnung

Achten Sie darauf, den mit der Epson-Deckenhalterung gelieferten Sicherheitsdraht zu verwenden. Der Sicherheitsdraht ist als optionales Sicherheitskabelset ELPWR01 erhältlich.

- 1** Führen Sie den Sicherheitsdraht durch die Anschlussstelle für ein Sicherheitskabel am Projektor.

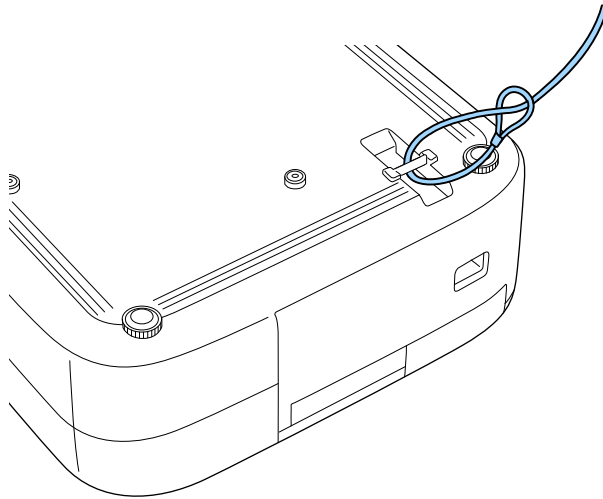

- 2** Bringen Sie das andere Ende des Sicherheitsdrahts an einer Struktur an, die stark genug ist, das Gewicht des Projektors zu tragen, wie z. B. handelsüblicher Montagehardware. Wenn der Draht zu lang ist, machen Sie eine Schleife, sodass er möglichst wenig durchhängt.

Beachten Sie diese Abschnitte zum Anschließen des Projektors an einer Vielzahl von Projektionsquellen.

Beachten

- Prüfen Sie Form und Ausrichtung der Anschlüsse an jedem Kabel, das Sie anschließen möchten. Stecken Sie einen Stecker nicht mit Gewalt in einen Anschluss, falls er nicht passt. Andernfalls können das Gerät oder Ihr Projektor beschädigt werden oder Fehlfunktionen auftreten.
- Achten Sie darauf, zunächst Projektor und Videogeräte zu verbinden, schließen Sie dann das Netzkabel an die Netzbuchse des Projektors und an eine Steckdose an.

► Relevante Links

- "Verbindung mit einer HDMI-Videoquelle" [S.21](#)
- "Verbindung mit einem Computer zur Bild- und Tonausgabe per HDMI" [S.21](#)
- "Verbindung mit einem iPad/iPhone" [S.22](#)
- "Verbindung mit externen Geräten" [S.22](#)

Verbindung mit einer HDMI-Videoquelle

Wenn Ihre Videoquelle über einen HDMI-Anschluss verfügt, können Sie sie über ein HDMI-Kabel mit dem Projektor verbinden.

Beachten

Schalten Sie die Videoquelle erst ein, wenn sie an den Projektor angeschlossen wurde. Andernfalls kann der Projektor beschädigt werden.



- Wenn der Anschluss an dem Gerät, das Sie anschließen möchten, eine ungewöhnliche Form hat, verwenden Sie das mit dem Gerät mitgelieferte oder ein als Sonderzubehör erhältliches Kabel für den Anschluss an den Projektor.
- Entsprechend dem Ausgangssignal des angeschlossenen Videogerätes ist ein anderes Kabel erforderlich.
- Es gibt Videogeräte, die verschiedene Ausgangssignale liefern können. Prüfen Sie anhand der Bedienungsanleitung des Videogeräts, welche Signalarten zur Verfügung stehen.

- 1** Verbinden Sie das HDMI-Kabel mit dem HDMI-Ausgang Ihrer Videoquelle.
- 2** Verbinden Sie das andere Ende mit dem HDMI-Anschluss des Projektors.

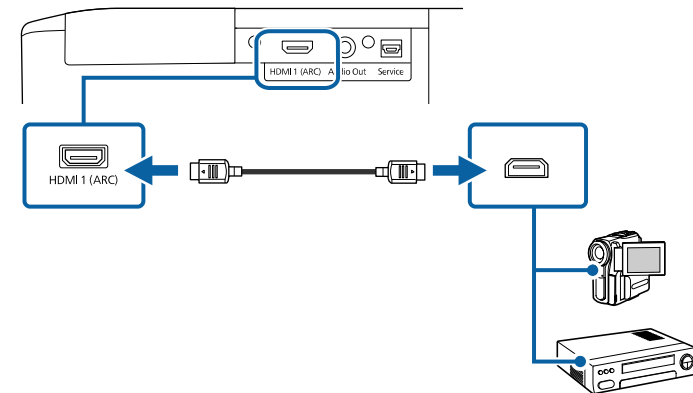

Verbindung mit einem Computer zur Bild- und Tonausgabe per HDMI

Wenn Ihr Computer über einen HDMI-Anschluss verfügt, können Sie ihn über ein HDMI-Kabel mit dem Projektor verbinden.

- 1 Verbinden Sie das HDMI-Kabel mit dem HDMI-Ausgang Ihres Computers.
- 2 Verbinden Sie das andere Ende mit dem HDMI-Anschluss des Projektors.

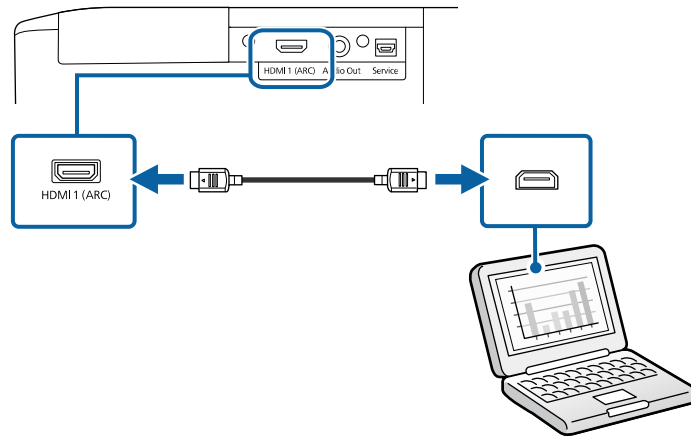

Verbindung mit einem iPad/iPhone

Sie können zur Projektion von Videos Ihr iPad/iPhone verbinden. Verwenden Sie zur Verbindung Ihres Geräts mit dem HDMI-Anschluss des Projektors ein handelsübliches Kabel, wie z. B. einen HDMI-Wandler.

Verbindung mit externen Geräten

Befolgen Sie die Anweisungen in diesen Abschnitten zum Verbinden externer Geräte mit dem Projektor.

» Relevante Links

- "An ein ARC-konformes AV-System anschließen" [S.22](#)
- "Anschließen von externen Lautsprechern" [S.23](#)

An ein ARC-konformes AV-System anschließen

Falls Ihr AV-System oder Ihre Lautsprecher, wie etwa ein Soundbar, einen HDMI-Anschluss haben, können Sie diesen über ein handelsübliches HDMI-Kabel (mit Ethernet) zur Audioausgabe an diese Geräte mit dem Projektor verbinden.



- Wenn das AV-System mit dem Projektor verbunden ist, setzen Sie **HDMI-Link** auf **Ein**.
☛ **Einstellung > HDMI-Link > HDMI-Link**
- Zur Audioausgabe vom HDMI1 (ARC)-Anschluss des Projektors setzen Sie **Audio-Ausgangsgerät** auf **AV-System**.
☛ **Einstellung > HDMI-Link > Audio-Ausgangsgerät**
- In *Supplemental A/V Support Specification* finden Sie Formate mit ARC-Audio-Unterstützung.

- 1 Verbinden Sie das HDMI-Kabel mit dem HDMI-Ausgang (ARC-kompatibel) Ihres AV-Systems oder Ihrer Lautsprecher.
- 2 Verbinden Sie das andere Ende mit dem HDMI1 (ARC)-Anschluss des Projektors.

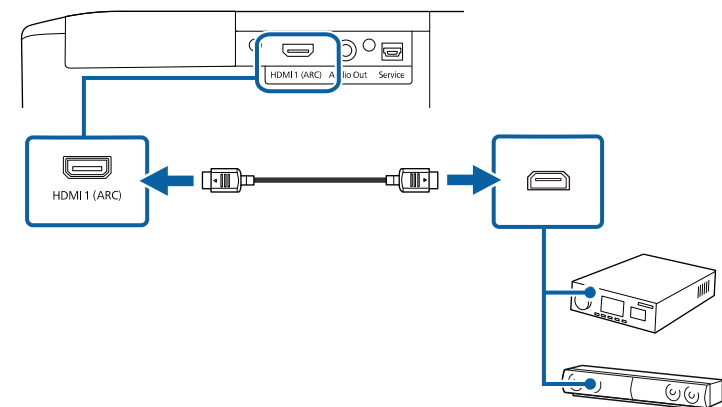

- 3 Nehmen Sie erforderliche Einstellungen am verbundenen AV-System vor. Beachten Sie dazu die Dokumentation Ihres Geräts.

» Relevante Links

- "Projektorfunktionseinstellungen – Einstellung-Menü" [S.73](#)

Anschließen von externen Lautsprechern

Sie können den Projektor auch an externe Lautsprecher mit eigener Stromversorgung anschließen. Die Lautstärke kann über die Fernbedienung des Projektors gesteuert werden.

Zur Ausgabe von Audio von externen Lautsprechern setzen Sie **Audio-Ausgangsgerät** im Projektormenü **Einstellung** auf **Projektor**. Wenn kein Audio-/Videosystem mit dem Projektor verbunden ist, wird Ton über die externen Lautsprecher ausgegeben, selbst wenn **Audio-Ausgangsgerät** auf **AV-System** eingestellt ist.

☛ **Einstellung** > **HDMI-Link** > **Audio-Ausgangsgerät**



- Sie können den Projektor auch an einen Verstärker mit Lautsprechern anschließen.
- Das integrierte Lautsprechersystem des Projektors wird deaktiviert, wenn Sie externe Lautsprecher anschließen.

- 1** Achten Sie darauf, dass Ihr Computer bzw. Ihre Videoquelle wie erforderlich über Audio- und Videokabel mit dem Projektor verbunden ist.
- 2** Wählen Sie das geeignete Kabel zum Anschließen Ihrer externen Lautsprecher, bspw. ein Stereo-Miniklinke-zu-Stecker-Kabel oder einen anderen Kabel- bzw. Adaptertyp.
- 3** Verbinden Sie ein Ende des Kabels wie erforderlich mit Ihren externen Lautsprechern.

- 4** Verbinden Sie den Stereo-Miniklinke-Stecker des Kabels mit dem Audio Out-Anschluss Ihres Projektors.

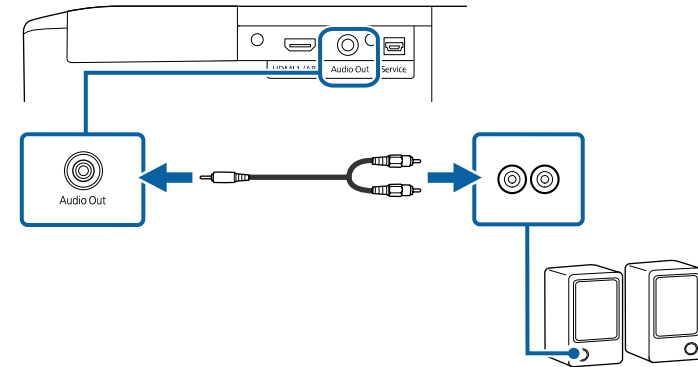

» Relevante Links

- "Projektorfunktionseinstellungen – Einstellung-Menü" [S.73](#)

Für die Fernbedienung werden die beiden AAA-Batterien verwendet, die mit dem Projektor geliefert wurden.

Beachten

Bitte lesen Sie vor dem Umgang mit den Batterien die *Sicherheitsanweisungen*.

- 1 Entfernen Sie die Batteriefachabdeckung wie abgebildet.

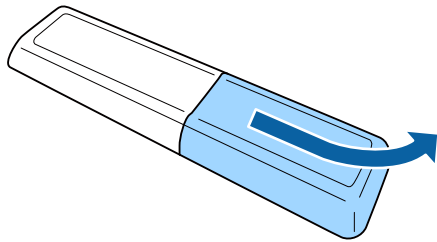

- 2 Entfernen Sie die alten Batterien bei Bedarf.



Entsorgen Sie benutzte Batterien entsprechend den örtlichen Richtlinien.

- 3 Legen Sie die Batterien ein; beachten Sie die Ausrichtung der Enden + und -.

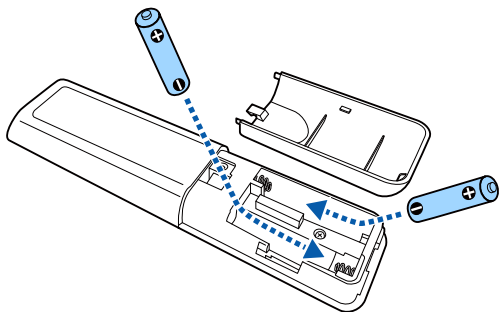

⚠️ Warnung

Kontrollieren Sie die Polaritätszeichen (+) und (-) im Batteriefach, damit Sie die Batterien richtig einsetzen können. Werden die Batterien nicht ordnungsgemäß verwendet, könnten sie explodieren bzw. auslaufen und einen Brand, Verletzungen oder Beschädigungen des Produkts verursachen.

- 4 Bringen Sie die Batteriefachabdeckung wieder an und drücken Sie sie herunter, bis sie einrastet.

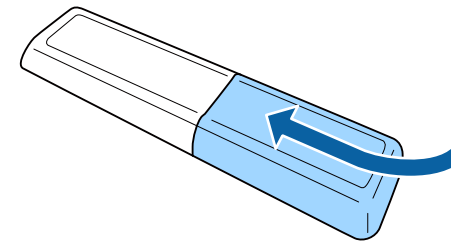

» Relevante Links

- "Verwendung der Fernbedienung" [S.24](#)

Verwendung der Fernbedienung

Über die Fernbedienung können Sie den Projektor von nahezu jedem Punkt im Raum aus steuern.

Achten Sie darauf, die Fernbedienung innerhalb der hier aufgeführten Entfernung und Winkel auf die Projektorempfänger zu richten.

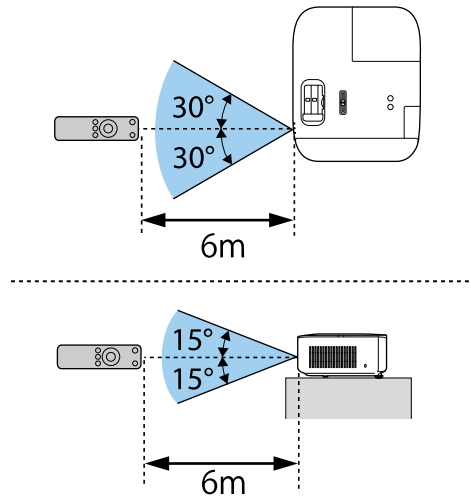

- Verwenden Sie die Fernbedienung nicht bei hellem Leuchtstofföhrenlicht oder direktem Sonnenlicht; andernfalls reagiert der Projektor möglicherweise nicht auf die Befehle. Falls Sie die Fernbedienung längere Zeit nicht benutzen, entfernen Sie die Batterien.

Verwendung der Basisfunktionen des Projektors

Befolgen Sie die Anweisungen in diesen Abschnitten zur Nutzung der Basisfunktionen des Projektors.

► Relevante Links

- "Einschalten des Projektors" [S.27](#)
- "Ausschalten des Projektors" [S.31](#)
- "Auswahl der Sprache für die Projektormenüs" [S.32](#)
- "Projektionsmodi" [S.33](#)
- "Bildposition über Objektivversatz anpassen" [S.34](#)
- "Anpassen der Bildhöhe" [S.36](#)
- "Bildform" [S.37](#)
- "Änderung der Bildgröße mit dem Zoomregler" [S.41](#)
- "Fokussieren des Bildes per Fokusregler" [S.42](#)
- "Auswahl einer Bildquelle" [S.43](#)
- "Bildseitenverhältnis" [S.44](#)
- "Anpassen der Bildqualität (Farbmodus)" [S.46](#)
- "Einstellen der Bildqualität" [S.47](#)
- "Anpassen der Bildfarbe" [S.52](#)
- "Einstellungen auf Speicher ablegen und gespeicherte Einstellungen verwenden" [S.57](#)
- "Steuerung der Lautstärke mit den Lautstärketasten" [S.58](#)
- "Änderung des Tonmodus" [S.59](#)

Schalten Sie zuerst den Projektor und dann den Computer oder das Videogerät ein, den/das Sie nutzen möchten.

- 1** Entfernen Sie die Objektivabdeckung.

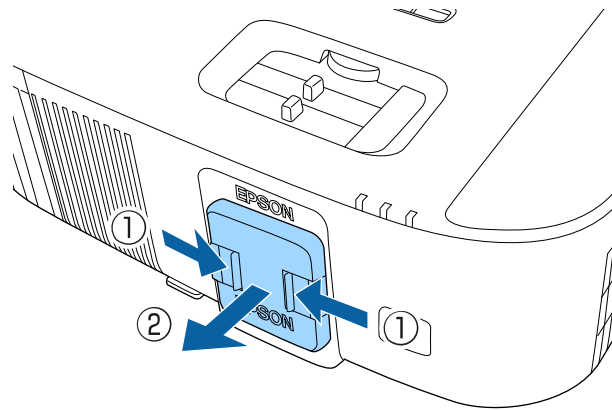

- 2** Schließen Sie das Netzkabel an die Netzbuchse des Projektors und an eine Steckdose an.

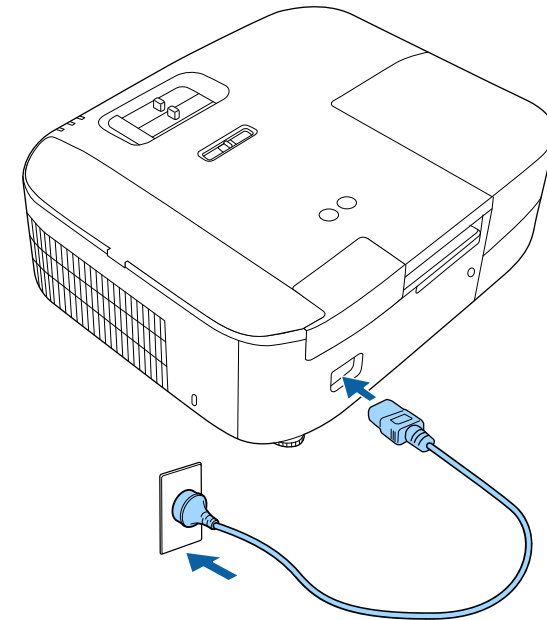

Die Betriebsanzeige des Projektors wird blau. Dies zeigt an, dass der Projektor mit Strom versorgt wird, aber noch nicht eingeschaltet ist (er befindet sich im Standby-Modus).

- 3** Drücken Sie zum Einschalten des Projektors die Ein-/Austaste am Projektor oder an der Fernbedienung.
Die Statusanzeige blinkt blau, während sich der Projektor aufwärmt. Sobald der Projektor aufgewärmt ist, blinkt die Statusanzeige nicht mehr und leuchtet blau.



Wenn Sie einen Computer oder ein Videogerät verbinden, schalten Sie zuerst den Projektor und dann den/das verbundene(n) Computer/Videogerät ein, das/den Sie verwenden möchten.

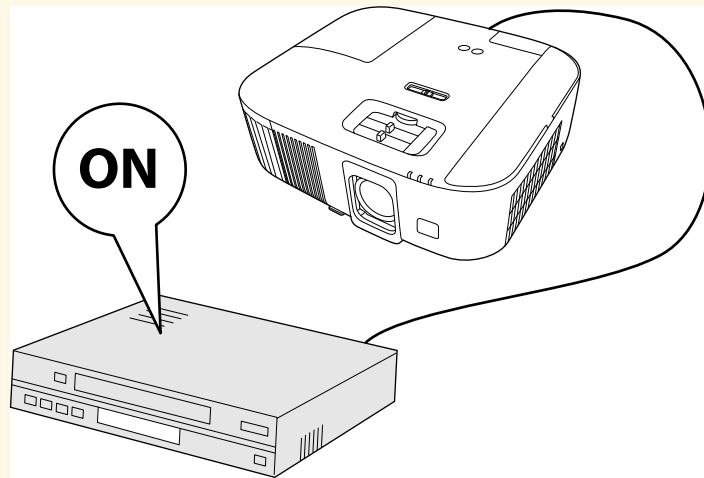

Versuchen Sie Folgendes, falls Sie kein projiziertes Bild sehen.

- Schalten Sie den angeschlossenen Computer bzw. das Videogerät ein.
- Ändern Sie die Bildschirmausgabe vom Computer, wenn Sie einen Notebook-PC verwenden.
- Legen Sie eine DVD oder ein anderes Videomedium ein und drücken Sie die Wiedergabetaste (falls erforderlich).
- Drücken Sie zum Erkennen der Quelle die -Taste am Projektor oder an der Fernbedienung.

Warnung

- Blicken Sie niemals in das Projektorobjektiv, wenn die Lampe eingeschaltet ist. Dies kann Ihre Augen schädigen und ist besonders für Kinder gefährlich.
- Achten Sie beim Einschalten des Projektors mittels Fernbedienung aus der Ferne darauf, dass niemand in das Objektiv blickt.
- Projizieren Sie Bilder nicht mit angebrachter Objektivabdeckung. Die Objektivabdeckung könnte heiß werden und zu einem Brand oder Verletzungen führen.
- Blockieren Sie während der Projektion das Licht des Projektors nicht mit einem Buch oder mit sonstigen Gegenständen. Wird das Licht des Projektors blockiert, kann der Bereich, auf den das Licht scheint, heiß werden, was den Bereich zum Schmelzen bringen oder ihn entzünden und ein Feuer auslösen kann. Außerdem kann das Objektiv durch das reflektierte Licht überhitzen, was zu einem Defekt des Projektors führen kann. Um die Projektion zu beenden, verwenden Sie bitte die Funktion A/V Stummschalten oder schalten den Projektor aus.
- Als Lichtquelle des Projektors wird eine Quecksilberlampe mit hohem Innendruck verwendet. Falls die Lampe Vibrationen oder Stoßeinwirkungen ausgesetzt wird oder über einen zu langen Zeitraum in Betrieb ist, kann sie zerbrechen oder sie schaltet sich unter Umständen nicht mehr ein. Wenn die Lampe explodiert, können Gase entweichen und es können kleine Glassplitter verspritzt werden, die zu einer Verletzung führen können. Beachten Sie unbedingt die nachfolgenden Anweisungen.
 - Zerlegen Sie die Lampe nicht, beschädigen Sie die Lampe nicht und setzen Sie die Lampe keinen Stoßeinwirkungen aus.
 - Führen Sie das Gesicht nicht nahe an den Projektor, während er in Betrieb ist.
 - Besondere Vorsicht ist geboten, wenn der Projektor an einer Decke montiert ist, da beim Entfernen der Lampenabdeckung kleine Glasteile herabfallen können. Wenn Sie den Projektor reinigen oder eigenhändig die Lampe tauschen, lassen Sie bitte äußerste Vorsicht walten, damit solche Glasteile nicht in die Augen oder in den Mund gelangen.
 - Falls die Lampe zerbricht, lüften Sie den Bereich umgehend und wenden Sie sich an einen Arzt, falls Glassplitter eingeatmet werden oder in die Augen oder in den Mund gelangen.



- Wenn die Einstellung **Direkt Einschalten** im Projektormenü **Erweitert** auf **Ein** gesetzt ist, schaltet der Projektor sich ein, sobald er angeschlossen wird. Bitte beachten Sie, dass der Projektor sich auch in Fällen wie etwa dem Wiedereinsetzen der Netzversorgung nach einem Stromausfall automatisch einschaltet.
 - ☛ **Erweitert** > **Betrieb** > **Direkt Einschalten**
- f Dieser Projektor bietet eine **Kindersicherung**-Funktion, damit Kinder den Projektor nicht versehentlich einschalten.
 - ☛ **Einstellung** > **Kindersicherung**
- Wenn Sie den Projektor in Höhen über 1.500 m verwenden, setzen Sie die Einstellung **Höhenlagen-Modus** im Projektormenü **Erweitert** auf **Ein**, damit die interne Temperatur des Projektors entsprechend reguliert wird.
 - ☛ **Erweitert** > **Höhenlagen-Modus**

» Relevante Links

- "Einrichtung von Android TV am Streaming-Medienplayer" [S.29](#)
- "Projektoreinrichtungseinstellungen - Erweitert-Menü" [S.75](#)

Einrichtung von Android TV am Streaming-Medienplayer

Wenn Sie den Projektor zum ersten Mal einschalten, müssen Sie den Android TV einrichten.



Sie können die jeweiligen Einstellungen auch nach Abschluss der Ersteinrichtung ändern. Ändern Sie die Einstellungen in dem Menü, das bei Betätigung von  oben rechts am Android TV-Startbildschirm angezeigt wird.

- 1** Schalten Sie den Projektor ein.

- 2** Halten Sie bei Anzeige des Kopplungsbildschirms die [Enter]-Taste und die Taste  an der Projektor-Fernbedienung gleichzeitig gedrückt, um Fernbedienung und Projektor zu koppeln.

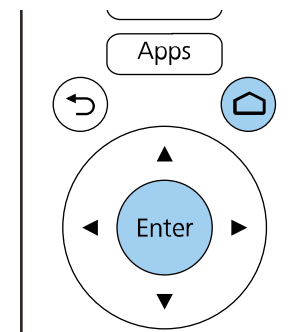

Wenn die Kopplung beginnt, blinkt die Anzeige an der Fernbedienung. Bei Abschluss der Kopplung erlischt die Anzeige.

- 3** Wählen Sie bei Anzeige des Sprachauswahlbildschirms die Sprache, die Sie nutzen möchten.

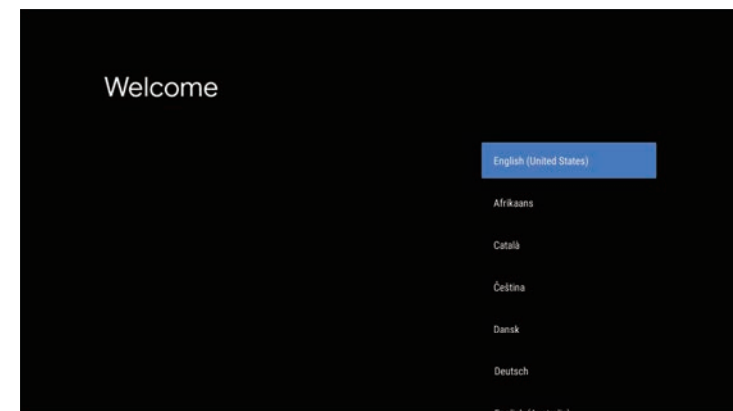

- 4** Wenn der Bildschirm zur WLAN-Einrichtung angezeigt wird, wählen Sie das WLAN-Netzwerk, das Sie nutzen möchten, und befolgen Sie die Bildschirmanweisungen zur Konfiguration der erforderlichen Einstellungen.
 - Zur Anzeige von Online-Inhalten ist eine Internetverbindung erforderlich. Achten Sie darauf, dass Sie den WLAN-Dienst nutzen können.
 - Der Kunde zeichnet für jegliche Kommunikationsgebühren beim Herunterladen von Apps oder beim Ansehen von Online-Inhalten verantwortlich.

- 5** Melden Sie sich bei Anzeige des Anmeldebildschirms mit Ihrem Google-Konto an.
 - Sie können verschiedene beliebte Apps und Spiele von Google Play herunterladen, indem Sie sich mit Ihrem Google-Konto anmelden.
 - Zudem können Sie ein Google-Konto an Ihrem Computer oder Smart-Gerät erstellen.

Bei Abschluss der Ersteinrichtung wird der Startbildschirm angezeigt.

Schalten Sie den Projektor nach Gebrauch aus.



- Schalten Sie diesen Projektor zur Verlängerung der Produktlebenszeit bei Nichtbenutzung aus. Die Lampenlebensdauer variiert je nach gewähltem Modus, Umgebungsbedingungen und Nutzung. Die Helligkeit kann mit der Zeit nachlassen.

1 Drücken Sie die Ein-/Austaste am Projektor oder an der Fernbedienung.

Der Projektor zeigt eine Abschaltbestätigung an.

Möchten Sie den Projektor ausschalten?

Ja : Drücken Sie die  Taste
Nein : Drücken Sie eine andere Taste

2 Drücken Sie die Ein-/Austaste noch einmal. (Wenn Sie das Gerät eingeschaltet lassen möchten, drücken Sie eine beliebige andere Taste.)
Das projizierte Bild verschwindet und die Statusanzeige schaltet sich ab.

3 Stellen Sie zum Transportieren oder Aufbewahren des Projektors sicher, dass die Statusanzeige am Projektor ausgeschaltet ist; ziehen Sie dann den Netzstecker.

4 Bringen Sie die Objektivabdeckung an.



Durch Auswahl von **Immer** als **USB-Strom**-Einstellung können Sie den Streaming-Medienplayer selbst dann mit Strom versorgen, wenn sich der Projektor im Bereitschaftsmodus befindet. Dadurch können Sie das Gerät früher starten oder bei Bedarf über ein Netzwerk automatisch Aktualisierungen durchführen.

 **Erweitert > Betrieb > USB-Strom**



» Relevante Links

- "Projektoreinrichtungseinstellungen - Erweitert-Menü" [S.75](#)

Wenn Sie Projektormenüs und Meldungen in einer anderen Sprache anzeigen möchten, können Sie die **Sprache**-Einstellung ändern.

- 1 Schalten Sie den Projektor ein.
- 2 Drücken Sie die -Taste der Fernbedienung.
- 3 Wählen Sie das **Erweitert**-Menü und drücken Sie [Enter].



- 4 Wählen Sie die **Sprache**-Einstellung und drücken Sie [Enter].
- 5 Wählen Sie die gewünschte Sprache und drücken Sie [Enter].
- 6 Drücken Sie zum Verlassen der Menüs  oder .

Je nachdem, wie Sie den Projektor positioniert haben, müssen Sie zur richtigen Bildprojektion möglicherweise den Projektionsmodus ändern.

- **Front** ermöglicht Ihnen die Projektion von einem Tisch von der Vorderseite der Projektionsfläche.
- **Front/Decke** stellt das Bild zur Projektion von einer Decken- oder Wandhalterung auf den Kopf.
- **Rück** dreht das Bild horizontal um, wenn Sie von hinten auf eine durchscheinende Leinwand projizieren.
- **Rück/Decke** dreht das Bild um und stellt es auf den Kopf, wenn Sie von einer Decke oder Wandhalterung von hinten auf eine durchscheinende Leinwand projizieren.

» Relevante Links

- "Änderung des Projektionsmodus über die Menüs" [S.33](#)
- "Projektoraufstellung und Installationsoptionen" [S.18](#)

Änderung des Projektionsmodus über die Menüs

Sie können den Projektionsmodus zum vertikalen und/oder horizontalen Umkehren des Bildes über die Projektormenüs ändern.

1 Schalten Sie den Projektor ein und zeigen Sie ein Bild an.

2 Drücken Sie die -Taste der Fernbedienung.

3 Wählen Sie das **Erweitert**-Menü und drücken Sie [Enter].



4 Wählen Sie **Projektion** und drücken Sie [Enter].

5 Wählen Sie einen Projektionsmodus und drücken Sie [Enter].

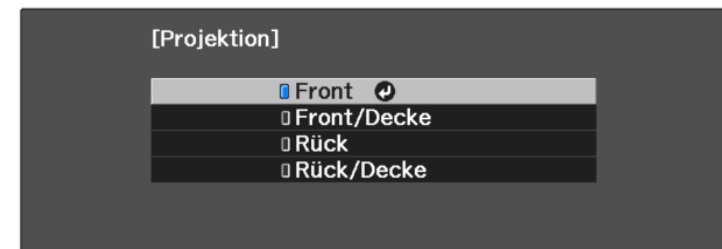

Falls Sie den Projektor nicht direkt vor der Projektionsfläche installieren können, können Sie die vertikale Position des projizierten Bilds über den Objektivversatz anpassen.

Beachten

Bei Anpassung der vertikalen Bildposition mit dem Objektivversatz nehmen Sie die Anpassung durch Verschieben des Bildes von unten nach oben vor. Wenn die Anpassung von oben nach unten vornehmen, könnte sich die Bildposition nach der Anpassung leicht nach unten verschieben.

- 1 Schalten Sie den Projektor ein und zeigen Sie ein Bild an.

- 2 Drehen Sie die Regler des Objektivversatzes bei Bedarf zur Anpassung der Position des projizierten Bilds.

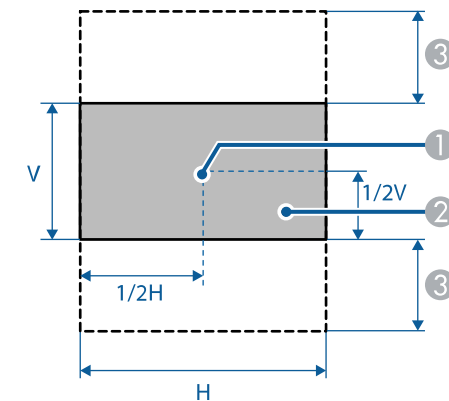
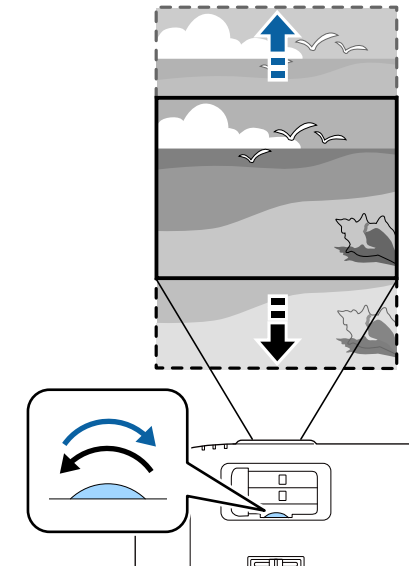

- 1 Objektivmitte
- 2 Projiziertes Bild, wenn Objektivversatz nicht verwendet wird

- ③ Maximaler Bereich: $V \times 60\%$

Wenn Sie von einem Tisch oder anderen flachen Untergrund projizieren und das Bild zu hoch oder tief ist, können Sie die Bildhöhe über die einstellbaren Füße des Projektors anpassen.

Je größer der Neigungswinkel ist, desto schwieriger wird es, den Fokus einzustellen. Stellen Sie den Projektor so auf, dass nur ein kleiner Neigungswinkel erforderlich ist.

- 1** Schalten Sie den Projektor ein und zeigen Sie ein Bild an.
- 2** Ziehen Sie zum Anpassen des vorderen Fußes am Fußfreigabehebel und heben Sie die Vorderseite des Projektors an.

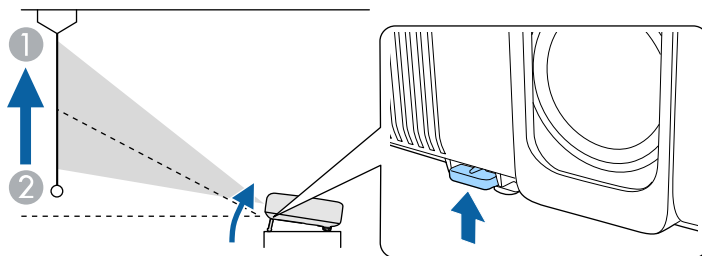

Der Fuß fährt aus dem Projektor heraus.

Sie können die Position um ca. bis zu 10 Grad anpassen.

- 3** Wenn das Bild geneigt ist, drehen Sie zur Angleichung der Höhe an den hinteren Füßen.

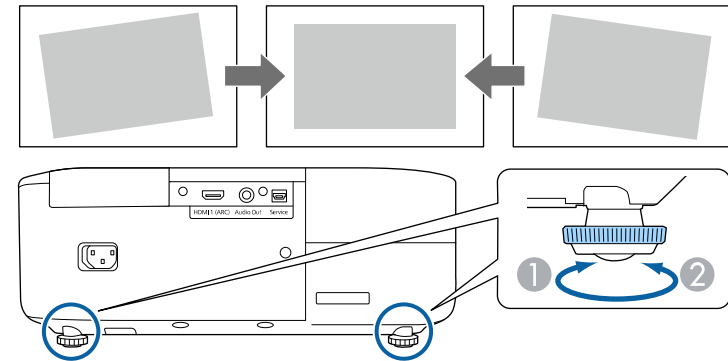

- 1** Hinteren Fuß herausdrehen
- 2** Hinteren Fuß hereindrehen

Falls das projizierte Bild nicht rechteckig angezeigt wird, müssen Sie die Bildform anpassen.

» Relevante Links

- "Bildform" [S.37](#)

Sie können ein gleichmäßiges, rechteckiges Bild projizieren, indem Sie den Projektor ebenerdig direkt vor der Mitte der Projektionsfläche aufstellen. Falls Sie den Projektor in einem Winkel zur Projektionsfläche aufstellen oder nach oben, unten oder zur Seite neigen, müssen Sie möglicherweise die Bildform korrigieren.

Nach der Korrektur ist Ihr Bild etwas kleiner.

Für optimale Bildqualität sollten Sie die Installationsposition des Projektors zur Erzielung der richtigen Bildgröße und -form anpassen.

► Relevante Links

- "Auto V-Keystone" [S.37](#)
- "Korrektur der Bildform über den horizontalen Trapezkorrektur-Schieberegler" [S.37](#)
- "Korrektur der Bildform über die Trapezkorrektur-Taste" [S.38](#)
- "Korrektur der Bildform mit Quick Corner" [S.39](#)

Auto V-Keystone

Wenn der Projektor bewegt oder geneigt wird, korrigiert die **Auto V-Keystone**-Funktion automatisch alle vertikalen Trapezverzerrungen.

Auto V-Keystone kann Verzerrungen des projizierten Bildes unter den folgenden Bedingungen korrigieren:

- Der Projektionswinkel ist um etwa 30° nach oben oder nach unten geneigt
- Die **Projektion**-Einstellung ist im **Erweitert**-Menü des Projektors auf **Front** eingestellt



- Wenn Sie die **Auto V-Keystone**-Funktion nicht verwenden möchten, stellen Sie die Option **Auto V-Keystone** im Projektormenü auf **Aus**.
 ⚙ **Einstellung > Keystone – H/V-Keystone > Auto V-Keystone**

► Relevante Links

- "Projektionsmodi" [S.33](#)
- "Projektoreinrichtungseinstellungen - Erweitert-Menü" [S.75](#)
- "Projektorfunktionseinstellungen – Einstellung-Menü" [S.73](#)

Korrektur der Bildform über den horizontalen Trapezkorrektur-Schieberegler

Sie können die Form eines nicht rechteckigen Bildes über den horizontalen Trapezkorrektur-Schieberegler des Projektors korrigieren, beispielsweise wenn der Projektor seitlich des Projektionsbereichs aufgestellt wird.

Sie können effektive Korrekturen vornehmen, wenn der Projektor etwa 30° nach rechts oder links geneigt ist.

- 1** Schalten Sie den Projektor ein und zeigen Sie ein Bild an.
- 2** Verstellen Sie den Schieberegler, bis das Bild ein gleichmäßiges Rechteck formt.

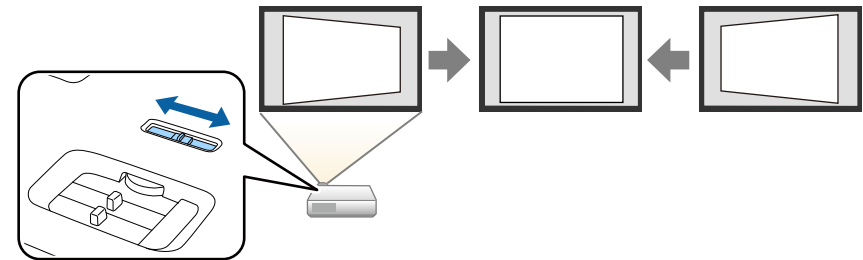

Nach der Korrektur ist Ihr Bild etwas kleiner.



- Falls der Projektor außerhalb Ihrer Reichweite installiert ist, können Sie die Bildform auch mit Hilfe der -Taste der Fernbedienung korrigieren.
- Zudem können Sie die Bildform im Projektormenü korrigieren.
 ⚙ **Einstellung > Keystone > H/V-Keystone**

► Relevante Links

- "Projektorfunktionseinstellungen – Einstellung-Menü" [S.73](#)

Korrektur der Bildform über die Trapezkorrektur-Taste

Sie können die Form eines ungleichmäßig rechteckigen Bildes korrigieren. Korrigieren Sie die Verzerrung unabhängig in horizontaler und vertikaler Ausrichtung, indem Sie die Taste  an der Fernbedienung nutzen.

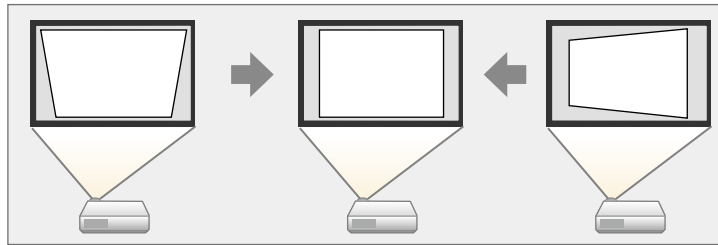

- Sie können die H/V-Keystone-Korrektur nicht mit anderen Methoden zur Bildformkorrektur kombinieren.
- Sie können Trapezverzerrungen um bis zu 30° nach rechts, links, oben oder unten korrigieren.

1 Schalten Sie den Projektor ein und zeigen Sie ein Bild an.

2 Drücken Sie die -Taste der Fernbedienung.
Die **Keystone**-Anzeige erscheint:



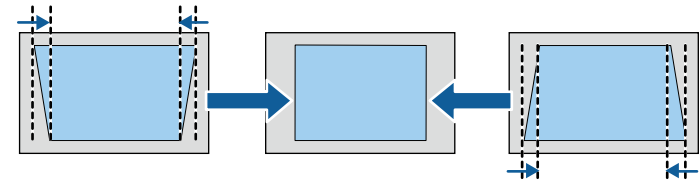

3 Mit den Pfeiltasten an der Fernbedienung können Sie zwischen vertikaler und horizontaler Trapezkorrektur wählen und die Bildform wie erforderlich anpassen.

• V-Keystone

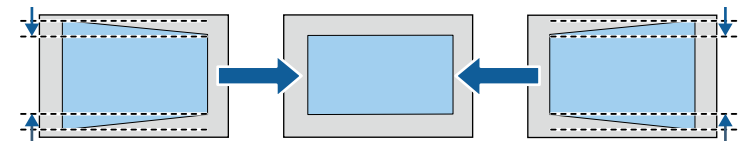

• H-Keystone





4 Wenn Sie fertig sind, drücken Sie .

Nach der Korrektur ist Ihr Bild etwas kleiner.

Korrektur der Bildform mit Quick Corner

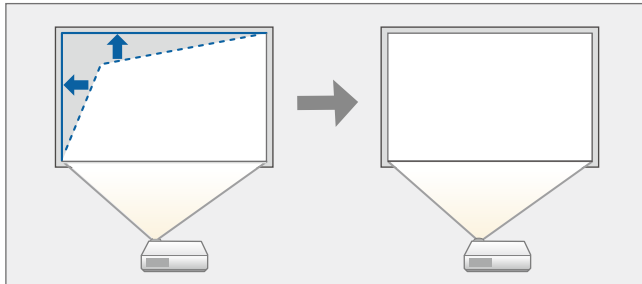
Sie können Form und Größe eines nicht rechteckigen Bildes über die **Quick Corner**-Einstellung des Projektors korrigieren.



- 1** Schalten Sie den Projektor ein und zeigen Sie ein Bild an.
- 2** Drücken Sie die -Taste der Fernbedienung.
- 3** Wählen Sie das **Einstellung**-Menü und drücken Sie [Enter].

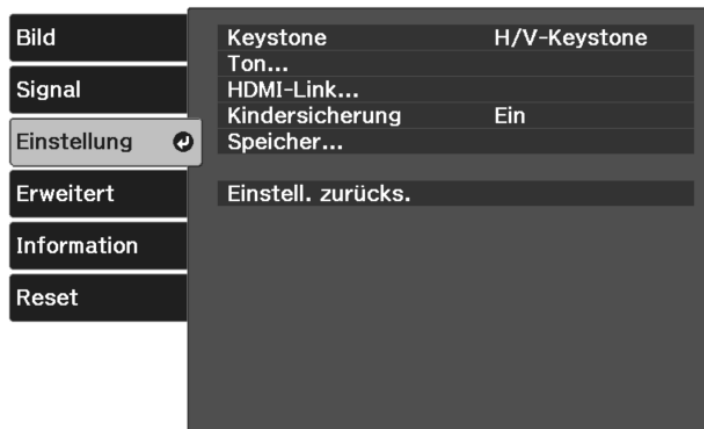

- 4** Wählen Sie **Keystone** und drücken Sie [Enter].

- 5** Wählen Sie **Quick Corner** und drücken Sie [Enter]. Drücken Sie dann bei Bedarf noch einmal [Enter].

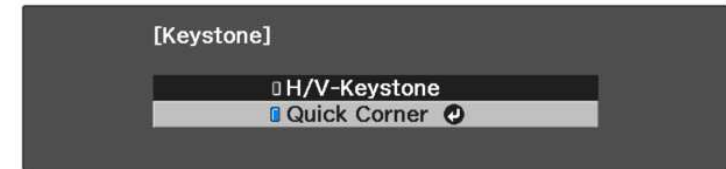

Die Bereichsauswahl erscheint.

- 6** Wählen Sie mit den Pfeiltasten die Bildecke, die Sie anpassen möchten. Drücken Sie dann [Enter].

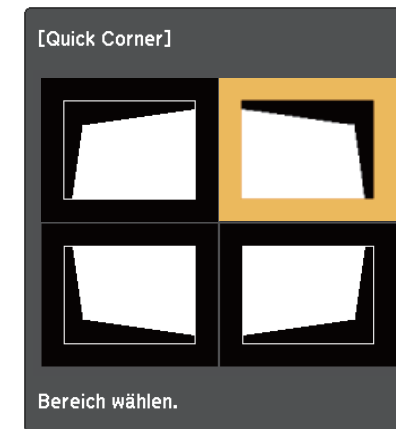

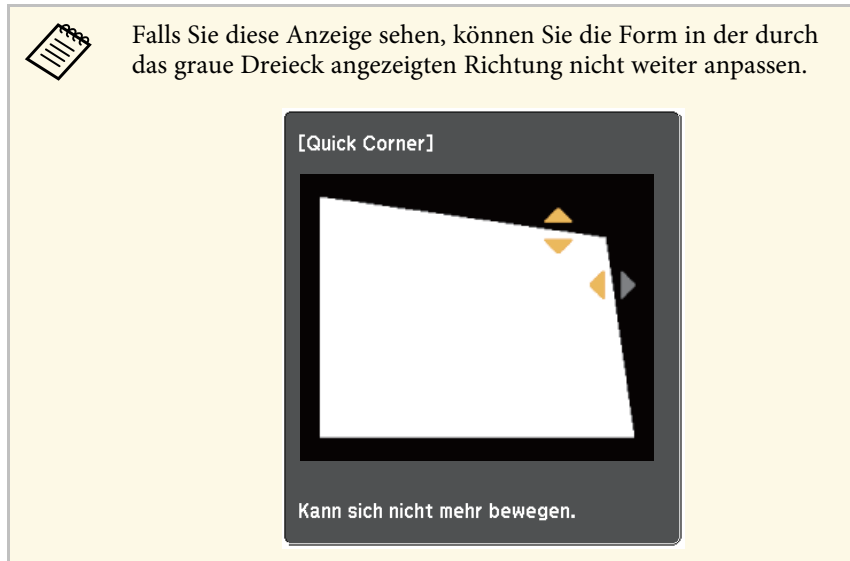

Halten Sie zum Zurücksetzen der Quick Corner-Korrekturen bei eingblendeter Bereichsauswahl zwei Sekunden lang die -Taste gedrückt und wählen Sie dann **Ja**.

- 7** Drücken Sie die Pfeiltasten zum Anpassen der Bildform. Drücken Sie zum Zurückkehren zur Bereichsauswahl [Enter].



8 Wiederholen Sie bei Bedarf die Schritte 6 und 7 zur Anpassung der restlichen Ecken.

9 Wenn Sie fertig sind, drücken Sie .

Die **Keystone**-Einstellung ist nun im **Einstellung** -Menü des Projektors auf **Quick Corner** eingestellt. Wenn Sie die -Taste an der Fernbedienung das nächste Mal drücken, erscheint die Bereichsauswahl.

» **Relevante Links**

- "Projektorfunktionseinstellungen – Einstellung-Menü" [S.73](#)

Sie können die Bildgröße über den Zoomregler des Projektors ändern.

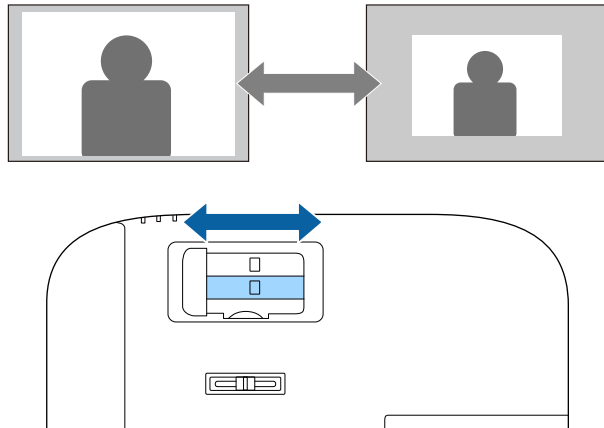

Der Fokus kann mit Hilfe des Fokusreglers des Projektors korrigiert werden.

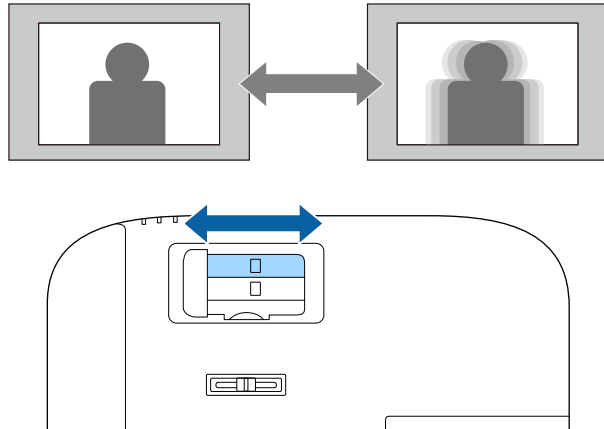

Wenn mehrere Bildquellen mit dem Projektor verbunden sind, können Sie von einer Bildquelle zur anderen wechseln.

- 1** Stellen Sie sicher, dass die verbundene Bildquelle, die Sie nutzen möchten, eingeschaltet ist.
- 2** Bei Videobildquellen legen Sie eine DVD oder ein anderes Videomedium ein und drücken die Wiedergabetaste.
- 3** Drücken Sie die -Taste auf der Fernbedienung, bis Sie das Bild von der gewünschten Quelle sehen.



Wenn kein Bildsignal erkannt wird, prüfen Sie die Kabelverbindungen zwischen Projektor und Bildquelle.

Der Projektor kann Bilder in verschiedenen Seitenverhältnissen (das Verhältnis zwischen Höhe und Breite) anzeigen, die auch als Bildformat bezeichnet werden. Normalerweise bestimmt das Eingangssignal von Ihrer Videoquelle das Bildformat.

Wenn Sie ein bestimmtes Seitenverhältnis bei einer bestimmten Videoeingangsquelle verwenden möchten, können Sie dieses über das **Signal**-Projektormenü wählen.

► **Relevante Links**

- "Änderung des Bildformats" [S.44](#)
- "Verfügbare Bildformate" [S.44](#)
- "Eingangssignaleinstellungen - Signal-Menü" [S.71](#)

4 Wählen Sie **Seitenverhältnis** und drücken Sie [Enter].

5 Wählen Sie eines der verfügbaren Seitenverhältnisse für Ihr Eingangssignal und drücken Sie [Enter].

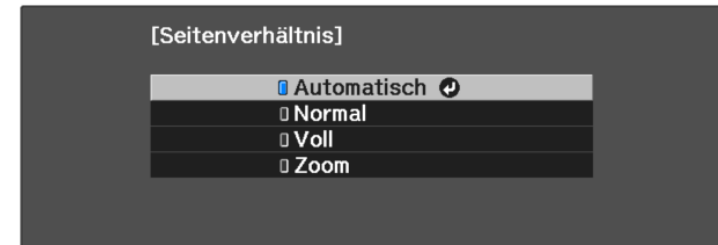

Änderung des Bildformats

Sie können das Bildformat des angezeigten Bildes ändern.

- 1** Schalten Sie den Projektor ein und zeigen Sie ein Bild an.
- 2** Drücken Sie die -Taste der Fernbedienung.
- 3** Wählen Sie das **Signal**-Menü und drücken Sie [Enter].

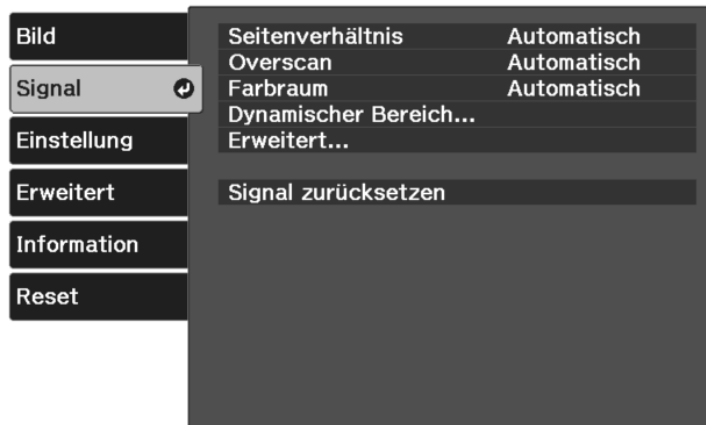

 Das verfügbare Seitenverhältnis variiert je nach Eingangssignal.

► **Relevante Links**

- "Eingangssignaleinstellungen - Signal-Menü" [S.71](#)

Verfügbare Bildformate

Sie können je nach Eingangssignal von Ihrer Bildquelle folgende Bildformate wählen.



- Beachten Sie, dass Sie mit der Verwendung der Seitenverhältnisfunktion des Projektors zur Verkleinerung, Vergrößerung oder Aufteilung des projizierten Bildes für kommerzielle Zwecke oder öffentliche Vorführungen nach geltendem Urheberrecht möglicherweise die Urheberrechte des Urheberrechtsinhabers an diesem Bild verletzen.

Seitenverhältnismodus	Beschreibung
Automatisch	Legt das Bildformat automatisch entsprechend dem Eingangssignal fest.
Normal	Zeigt Bilder über die gesamte Projektionsfläche an und behält das Bildformat des Bildes bei.
Voll	Zeigt Bilder über die volle Größe der Projektionsfläche an, behält jedoch nicht das Bildformat bei.
Zoom	Zeigt Bilder über die gesamte Breite der Projektionsfläche an und behält das Bildformat des Bildes bei.

Der Projektor bietet verschiedene Farbmodi zur Bereitstellung optimaler Helligkeits-, Kontrast- und Farbwerte für eine Vielzahl von Betrachtungsumgebungen und Bildtypen. Sie können den auf Ihr Bild und Ihre Umgebung abgestimmten Modus wählen oder mit den verfügbaren Modi experimentieren.

» Relevante Links

- "Änderung des Farbmodus" [S.46](#)
- "Verfügbare Farbmodi" [S.46](#)

Änderung des Farbmodus

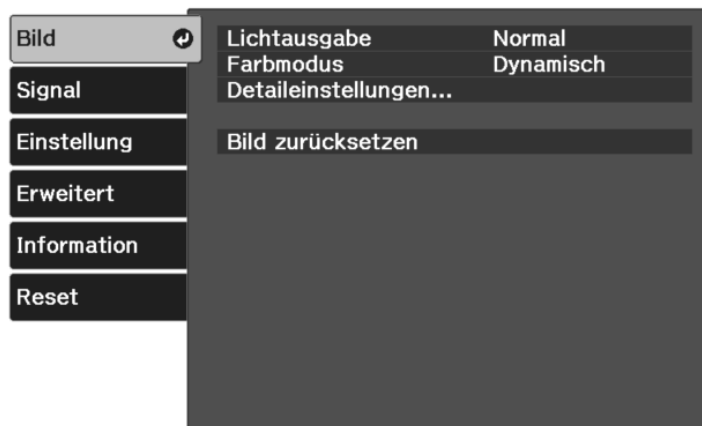

Sie können den Farbmodus des Projektors zur Optimierung des Bildes für Ihre Betrachtungsumgebung über die Fernbedienung ändern.

- 1** Schalten Sie den Projektor ein und zeigen Sie ein Bild an.
- 2** Drücken Sie die -Taste der Fernbedienung.
- 3** Wählen Sie das **Bild**-Menü und drücken Sie [Enter].



4 Wählen Sie **Farbmodus** und drücken Sie [Enter].

5 Wählen Sie den gewünschten Farbmodus aus der Liste und drücken Sie [Enter].

6 Drücken Sie zum Verlassen der Menüs  oder .

» Relevante Links

- "Bildqualitätseinstellungen - Bild-Menü" [S.69](#)

Verfügbare Farbmodi

Sie können den Projektor je nach Umgebung und Bildtypen auf die Nutzung dieser Farbmodi einstellen.

Farbmodus	Beschreibung
Dynamisch	Dies ist der hellste Modus. Ideal bei Bevorzugung von Helligkeit.
Lebendig	Ideal beim Betrachten von Inhalten mit hellen Farben.
Natürlich	Gibt natürliche Farben wieder. Dies ist die beste Option, wenn Sie die Bildfarbe anpassen möchten.
Kino	Ideal beim Betrachten von Inhalten wie Filmen.

Sie können verschiedene Aspekte der Qualität Ihrer projizierten Bilder feineinstellen.

► Relevante Links

- "Anpassen der Schärfe" [S.47](#)
- "Anpassung der Bildauflösung (Bildoptimierung)" [S.47](#)
- "Einstellung der Frame Interpolation" [S.49](#)
- "Anpassen von Szenen-adapt. Gamma" [S.50](#)
- "Anpassen der Projektorlampenhelligkeit" [S.50](#)
- "Einstellung der automatischen Blende" [S.51](#)

Anpassen der Schärfe

Sie können verschiedene Aspekte der Qualität Ihrer projizierten Bilder feineinstellen.

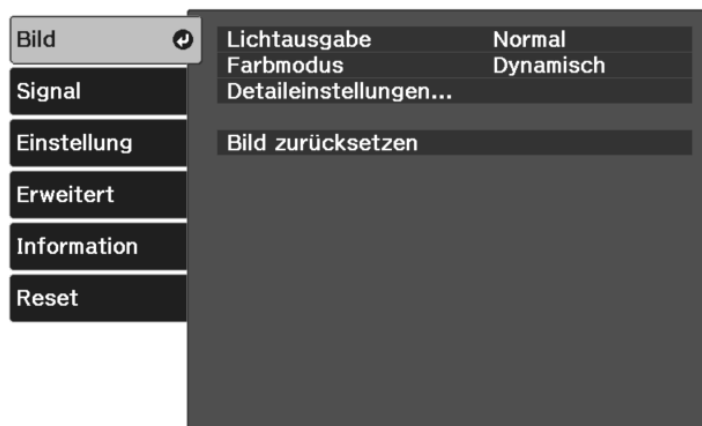

- 1** Schalten Sie den Projektor ein und zeigen Sie ein Bild an.
- 2** Drücken Sie die -Taste der Fernbedienung.
- 3** Wählen Sie das **Bild**-Menü und drücken Sie [Enter].



- 4** Wählen Sie **Detailsinstellungen** > **Schärfe** und drücken Sie [Enter].

- 5** Passen Sie mit der Rechts- oder Linkstaste den Umriss des Bildes an.



- 6** Drücken Sie zum Verlassen der Menüs  oder .

► Relevante Links

- "Bildqualitätseinstellungen - Bild-Menü" [S.69](#)

Anpassung der Bildauflösung (Bildoptimierung)

Sie können die Auflösung des Bildes so einstellen, dass ein klares Bild mit betonten und greifbar wirkenden Strukturen wiedergegeben wird. Die verfügbaren Einstellungen hängen von der aktuell ausgewählten Eingangsquelle ab.

- 1** Schalten Sie den Projektor ein und schalten Sie zu der gewünschten Bildquelle.
- 2** Drücken Sie die -Taste der Fernbedienung.

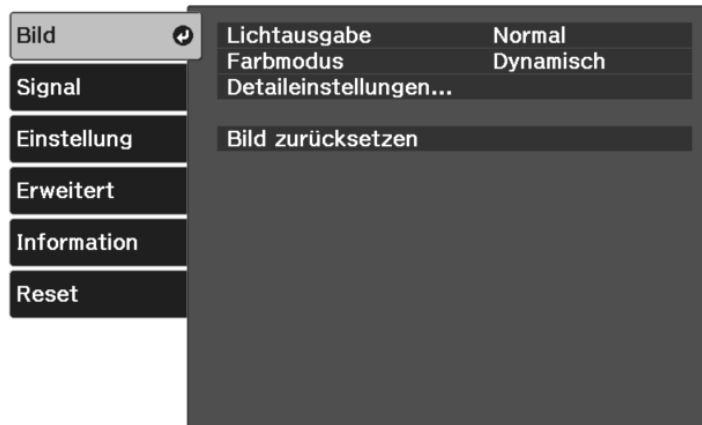

3 Wählen Sie das **Bild**-Menü und drücken Sie [Enter].



4 Wählen Sie **Detailsinstellungen > Bildoptimierung** und drücken Sie [Enter].

5 Wählen Sie das Element, das Sie anpassen möchten, und drücken Sie [Enter].

6 Passen Sie jede Einstellung wie erforderlich an.

7 Drücken Sie zum Verlassen der Menüs  oder .

» Relevante Links

- "Bildoptimierungsoptionen" [S.48](#)
- "Bildqualitätseinstellungen - Bild-Menü" [S.69](#)

Farbmodus	Beschreibung
2K-4K-Skalierung	Bei Einstellung auf Ein werden 4K-Bilder bei optimaler Auflösung projiziert.
Bildvoreinstellungen	Zur Auswahl der zuvor vorbereiteten Einstellungen als Einstellungen für Rauschunterdrückung , MPEG-Rauschunterdr. und Detailverbesserung .
Rauschunterdrückung	Macht grobe Bilder geschmeidiger.
MPEG-Rauschunterdr.	Reduziert Punkt- und Blockrauschen, die beim Projizieren von MPEG-Filmen in Umrissen auftreten.
Detailverbesserung	Verbessert den Kontrast in einem Bild für empathischere Textur und Materialhaptik.



- **Rauschunterdrückung** und **MPEG-Rauschunterdr.** sind verfügbar, wenn:
 - **Bildverarbeitung** ist auf **Fein** eingestellt.
 **Signal > Erweitert > Bildverarbeitung**
 - **Bildvoreinstellungen** ist auf eine andere Option eingestellt als **Aus**.
 - 4K-Signale werden nicht eingegeben.
 - 21:9-Signale (2560 × 1080) werden nicht eingegeben.
- **Detailverbesserung** ist verfügbar, wenn **Bildvoreinstellungen** auf eine andere Option als **Aus** eingestellt ist.

Bildoptimierungsoptionen

Sie können folgende Optionen im Menü **Bildoptimierung** anpassen.

Einstellung der Frame Interpolation

Über die Projektorfunktion **Frame Interpolation** können Videos mit schnellen Bewegungen geglättet werden, indem aufeinanderfolgende Einzelbilder verglichen und ein Zwischenbild zwischen diesen eingefügt wird.

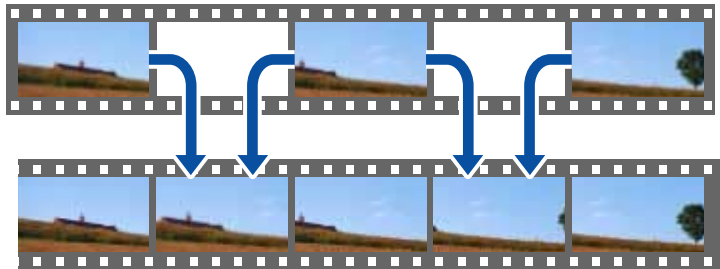

Frame Interpolation ist unter diesen Bedingungen verfügbar:

- **Bildverarbeitung** ist auf **Fein** eingestellt.
☛ **Signal > Erweitert > Bildverarbeitung**
- **Bildvoreinstellungen** ist auf eine andere Option eingestellt als **Aus**.
☛ **Bild > Detaileinstellungen > Bildoptimierung > Bildvoreinstellungen**
- 4K-Signale werden nicht eingegeben.
- **2K-4K-Skalierung** ist auf **Aus** eingestellt (Sie können **Ein** wählen, wenn 1080p-24-Hz-Signale nicht eingegeben werden.)
☛ **Bild > Detaileinstellungen > Bildoptimierung > 2K-4K-Skalierung**

1 Schalten Sie den Projektor ein und schalten Sie zu der gewünschten Bildquelle.

2 Drücken Sie die -Taste der Fernbedienung.

3 Wählen Sie das **Bild**-Menü und drücken Sie [Enter].

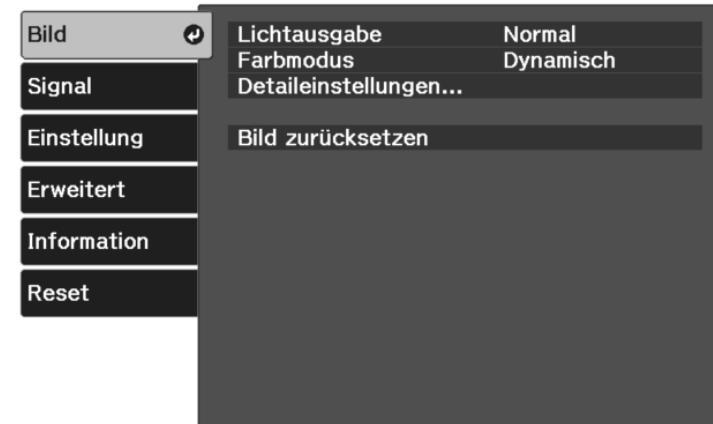

4 Wählen Sie **Detaileinstellungen > Frame Interpolation** und drücken Sie [Enter].

5 Wählen Sie die Stufe der Interpolation und drücken Sie [Enter].



6 Drücken Sie zum Verlassen der Menüs oder .

» Relevante Links

- "Bildqualitätseinstellungen - Bild-Menü" [S.69](#)

Anpassen von Szenen-adapt. Gamma

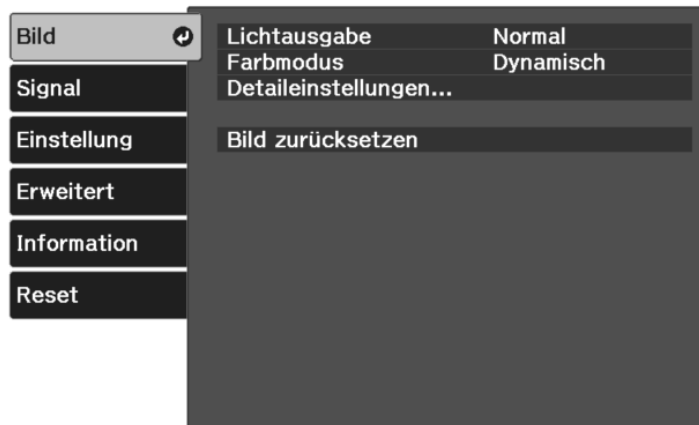

Sie können die Färbung entsprechend der Szene anpassen und ein lebendigeres Bild erzielen, indem Sie die Einstellung **Szenen-adapt. Gamma** anpassen.

- 1 Schalten Sie den Projektor ein und zeigen Sie ein Bild an.
- 2 Drücken Sie die -Taste der Fernbedienung.
- 3 Wählen Sie das **Bild**-Menü und drücken Sie [Enter].



- 4 Wählen Sie **Detaileinstellungen** > **Szenen-adapt. Gamma** und drücken Sie [Enter].
- 5 Passen Sie mit der Links- oder Rechtstaste den Farbton an. Wählen Sie höhere Werte zur Verbesserung des Kontrasts.



- 6 Drücken Sie zum Verlassen der Menüs  oder .

» Relevante Links

- "Bildqualitätseinstellungen - Bild-Menü" [S.69](#)

Anpassen der Projektorlampenhelligkeit

Sie können die Helligkeit der Projektorlampe anpassen.

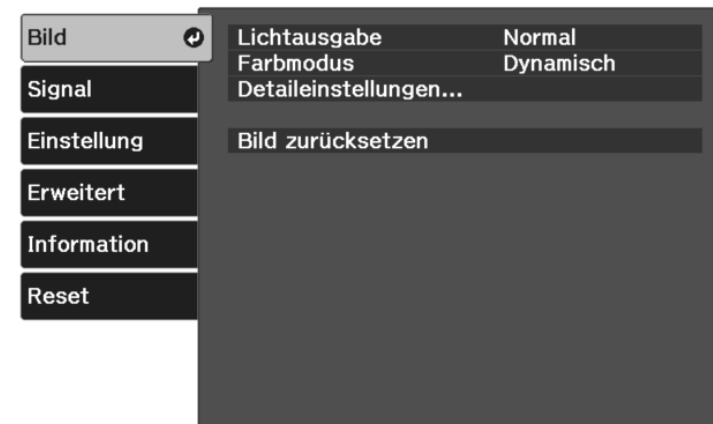

- 1 Schalten Sie den Projektor ein und zeigen Sie ein Bild an.
- 2 Drücken Sie die -Taste der Fernbedienung.
- 3 Wählen Sie das **Bild**-Menü und drücken Sie [Enter].



- 4 Wählen Sie **Lichtausgabe** und drücken Sie [Enter].

- 5** Wählen Sie eine Helligkeitsstufe und drücken Sie [Enter].



- 6** Drücken Sie zum Verlassen der Menüs  oder .

» Relevante Links

- "Bildqualitätseinstellungen - Bild-Menü" [S.69](#)

- 3** Wählen Sie das **Bild**-Menü und drücken Sie [Enter].

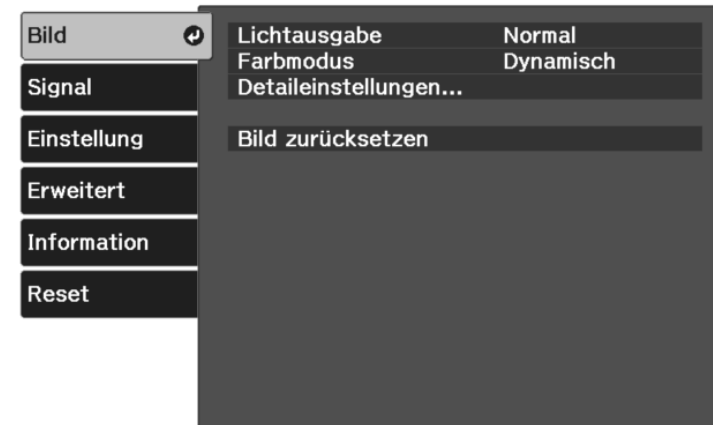



- 4** Wählen Sie **Detaileinstellungen > Adaptive IRIS-Blende** und drücken Sie [Enter].

- 5** Wählen Sie eine der folgenden Optionen und drücken Sie [Enter]:



- **Normal** dient der Standardhelligkeitsanpassung.
- **Hohe Geschw.** passt die Helligkeit an, sobald sich die Szene ändert.

- 6** Drücken Sie zum Verlassen der Menüs  oder .

» Relevante Links

- "Bildqualitätseinstellungen - Bild-Menü" [S.69](#)

Einstellung der automatischen Blende

Sie können **Adaptive IRIS-Blende** zur automatischen Optimierung des Bildes basierend auf der Bildhelligkeit einschalten.

- 1** Schalten Sie den Projektor ein und schalten Sie zu der gewünschten Bildquelle.

- 2** Drücken Sie die -Taste der Fernbedienung.

Sie können verschiedene Aspekte der Darstellung von Farben in Ihren projizierten Bildern feineinstellen.

► Relevante Links

- "Anpassen der Farbtemperatur" [S.52](#)
- "Anpassen von RGB-Versatz und -Verstärkung" [S.52](#)
- "Anpassen von Schattierung, Sättigung und Helligkeit" [S.53](#)
- "Anpassen des Gamma-Wertes" [S.54](#)

Anpassen der Farbtemperatur

Sie können bei einem bläulichen oder rötlichen Bild den gesamten Farbton einstellen, indem Sie die Einstellung **Farbtemperatur** anpassen.

- 1** Schalten Sie den Projektor ein und zeigen Sie ein Bild an.
- 2** Drücken Sie die -Taste der Fernbedienung.
- 3** Wählen Sie das **Bild**-Menü und drücken Sie [Enter].

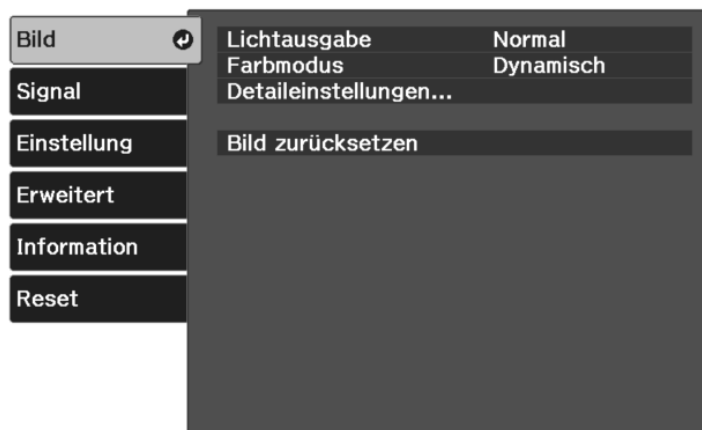



- 4** Wählen Sie **Detailsinstellungen > Weißabgleich > Farbtemperatur** und drücken Sie [Enter].

- 5** Passen Sie mit der Links- oder Rechtstaste den Farbton des Bildes an.



Höhere Werte färben das Bild bläulich, geringere Werte färben das Bild rötlich.

- 6** Drücken Sie zum Verlassen der Menüs  oder .

► Relevante Links

- "Bildqualitätseinstellungen - Bild-Menü" [S.69](#)

Anpassen von RGB-Versatz und -Verstärkung

Sie können die Helligkeit dunkler und heller Bereiche durch Konfiguration der **Offset**- und **Gain**-Einstellungen für individuelle Bildfarben anpassen.

- 1** Schalten Sie den Projektor ein und zeigen Sie ein Bild an.
- 2** Drücken Sie die -Taste der Fernbedienung.

- 3** Wählen Sie das **Bild**-Menü und drücken Sie [Enter].

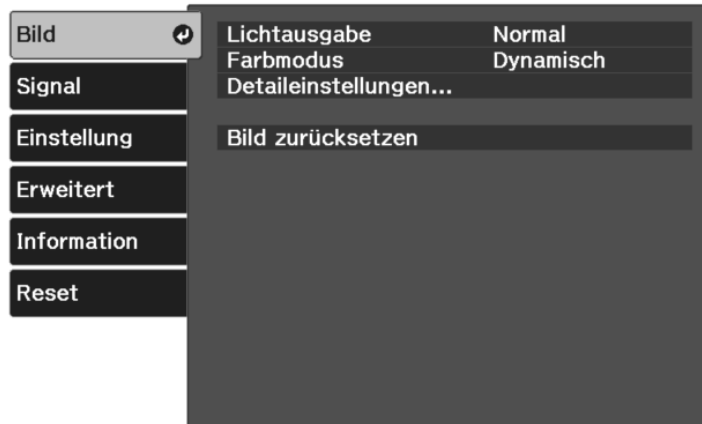

- 4** Wählen Sie **Detailsinstellungen** > **Weißabgleich** > **Benutzerdef.** und drücken Sie [Enter].

- 5** Führen Sie folgende Schritte wie erforderlich bei R (Rot), G (Grün), B (Blau) aus:



- Passen Sie zur Festlegung der Helligkeit dunkler Bereiche die **Offset**-Einstellung an.
- Passen Sie zur Festlegung der Helligkeit heller Bereiche die **Gain**-Einstellung an.



Höhere Werte machen das Bild heller, geringere Werte machen das Bild dunkler.

In der **Offset**-Einstellung kommen die Schattierungen bei dunklen Bereichen lebendiger zum Vorschein, wenn Sie einen hohen Wert wählen. Wenn Sie einen niedrigen Wert wählen, erscheint das Bild satter, doch die Schattierungen dunkler Bereiche sind schwieriger zu unterscheiden.

In der **Gain**-Einstellung werden helle Bereiche weißer und Schattierungen gehen verloren, wenn Sie einen hohen Wert wählen. Wenn Sie einen niedrigen Wert wählen, treten helle Bereiche lebendiger zum Vorschein.

- 6** Drücken Sie zum Verlassen der Menüs  oder .

» Relevante Links

- "Bildqualitätseinstellungen - Bild-Menü" [S.69](#)

Anpassen von Schattierung, Sättigung und Helligkeit

Sie können **Schattierung**, **Sättigung** und **Helligkeit** für individuelle Bildfarben anpassen.

- 1** Schalten Sie den Projektor ein und zeigen Sie ein Bild an.

- 2** Drücken Sie die -Taste der Fernbedienung.

3 Wählen Sie das **Bild**-Menü und drücken Sie [Enter].

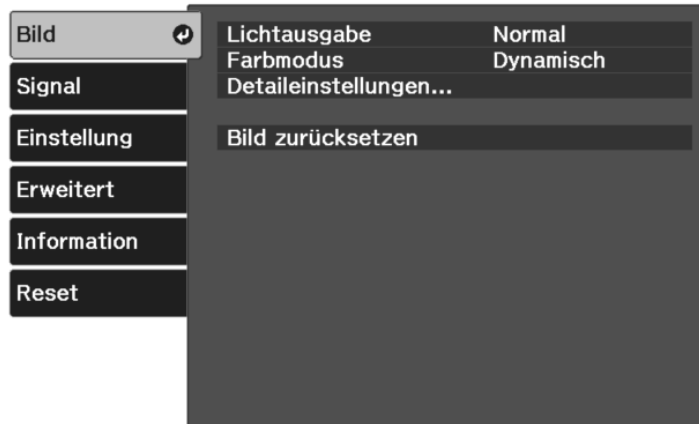

- Passen Sie zur Festlegung der Gesamthelligkeit von Farben die **Helligkeit**-Einstellung an.

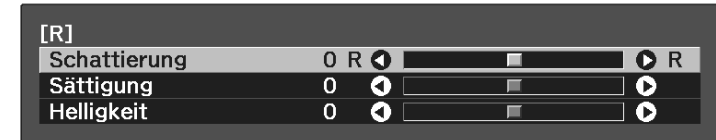

4 Wählen Sie **Detaileinstellungen** > **RGBCMY** und drücken Sie [Enter].

5 Wählen Sie die anzupassende Farbe und drücken Sie [Enter].



7 Drücken Sie zum Verlassen der Menüs oder .

► **Relevante Links**

- "Bildqualitätseinstellungen - Bild-Menü" [S.69](#)

6 Führen Sie folgende Schritte wie erforderlich für jede Einstellung aus:

- Passen Sie zur Festlegung des Gesamtfarbtons, bläulich - grünlich - rötlich, die **Schattierung**-Einstellung an.
- Passen Sie zur Festlegung der Gesamtlebendigkeit von Farben die **Sättigung**-Einstellung an.

Anpassen des Gamma-Wertes

Über die **Gamma**-Einstellung können Sie Farbabweichungen der von unterschiedlichen Bildquellen projizierten Bilder korrigieren.

1 Schalten Sie den Projektor ein und zeigen Sie ein Bild an.

2 Drücken Sie die -Taste der Fernbedienung.

3 Wählen Sie das **Bild**-Menü und drücken Sie [Enter].

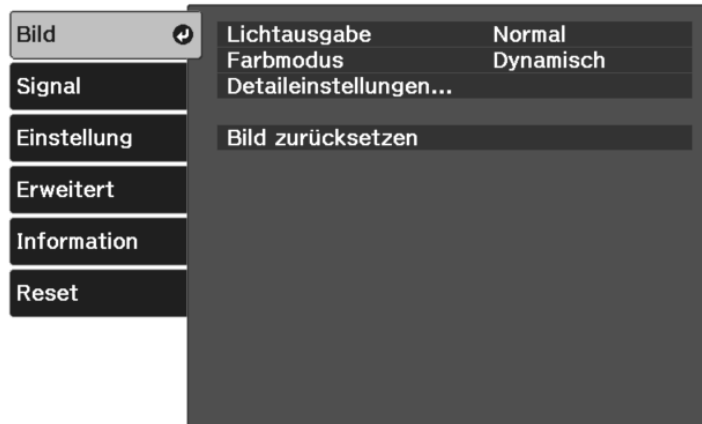

Auswahl eines größeren Wertes werden dunklere Bildbereiche heller, während jedoch die Farbsättigung in helleren Bereichen abnimmt.

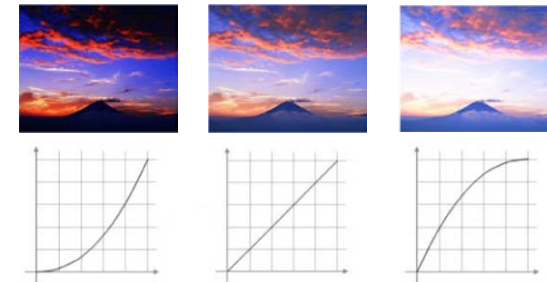

4 Wählen Sie **Detaileinstellungen** > **Gamma** und drücken Sie [Enter].

5 Wählen Sie den Korrekturwert und passen Sie ihn an.

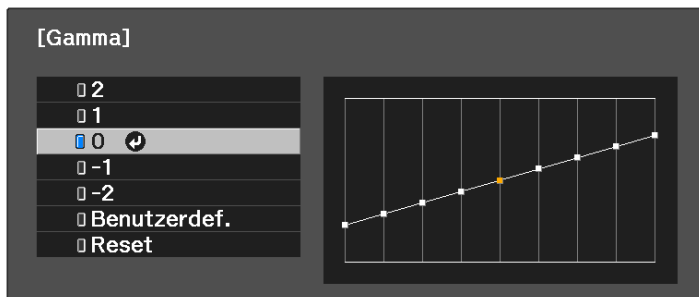

Durch Auswahl eines kleineren Wertes können Sie die Gesamthelligkeit des Bildes reduzieren, damit es schärfer dargestellt wird. Durch

6 Wenn Sie feinere Anpassungen vornehmen möchten, wählen Sie **Benutzerdef.** und drücken Sie [Enter].

7 Wählen Sie mit der Links- oder Rechtstaste in der Gamma-Grafik den Farbton, den Sie anpassen möchten. Passen Sie dann mit der Aufwärts- oder Abwärtstaste den Wert an und drücken Sie [Enter].

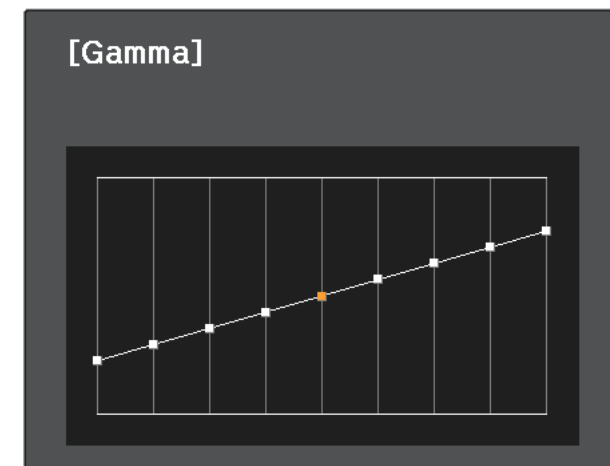

8 Drücken Sie zum Verlassen der Menüs oder .

» Relevante Links

- "Bildqualitätseinstellungen - Bild-Menü" [S.69](#)

Sie können angepasste **Bild**-Einstellungen für Ihre Videoeingänge speichern und dann gespeicherte Einstellungen wählen, wann immer Sie diese nutzen möchten.

- 1 Schalten Sie den Projektor ein und zeigen Sie ein Bild an.
- 2 Drücken Sie die -Taste der Fernbedienung.
- 3 Wählen Sie das **Einstellung**-Menü und drücken Sie [Enter].

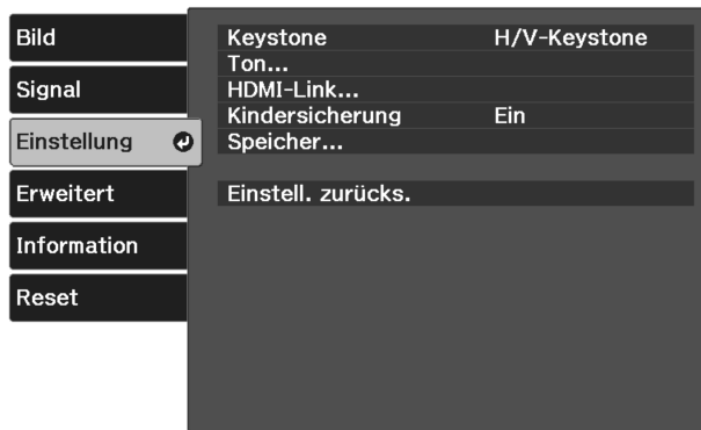



- 4 Wählen Sie **Speicher** und drücken Sie [Enter].
- 5 Wählen Sie eine der folgenden Optionen:
 - **Speicherabruf** ermöglicht Ihnen das Überschreiben Ihrer aktuellen **Bild**-Menüereinstellungen mit gespeicherten Einstellungen.
 - **Speichereingabe** ermöglicht Ihnen die Speicherung Ihrer aktuellen **Bild**-Menüereinstellungen im Speicher (es sind 10 Speichereinträge mit verschiedenen Namen verfügbar).

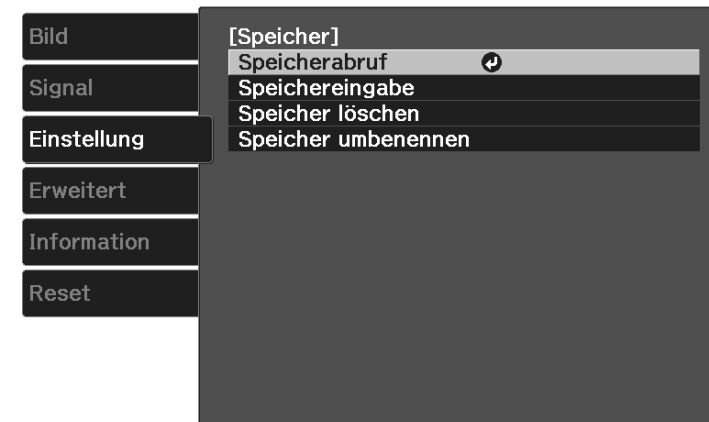

Ein Speichername, der bereits verwendet wurde, wird durch eine blaue Markierung angezeigt. Durch Speichern auf einem zuvor gespeicherten Speicherstand werden die Einstellungen durch Ihre aktuellen Einstellungen überschrieben.

- **Speicher löschen** ermöglicht Ihnen die Löschung der ausgewählten Speichereinstellungen.
- **Speicher umbenennen** ermöglicht Ihnen die Umbenennung eines Speicherstands.



- 6 Drücken Sie zum Verlassen der Menüs  oder .



- Der gespeicherte Farbmodus wird rechts neben dem Speichername angezeigt.
- Wählen Sie zum Löschen aller abgelegten Speicherstände **Speicher-Rückstellung** im **Rücksetzen**-Menü des Projektors.

» Relevante Links

- "Projektorfunktionseinstellungen – Einstellung-Menü" [S.73](#)

Die Lautstärketasten steuern das interne Lautsprechersystem des Projektors.



Sie können auch die Lautstärke beliebiger externer Lautsprecher steuern, die Sie an den Projektor angeschlossen haben.

Sie müssen die Lautstärke bei jeder einzelnen verbundenen Eingangsquelle separat anpassen.



- Zur Anpassung der Lautstärke des angeschlossenen Audio-/Videosystems setzen Sie die **HDMI-Link**-Einstellung im **Einstellung**-Menü des Projektors auf **Ein** und die **Audio-Ausgangsgerät**-Einstellung auf **AV-System**.
 - ☛ **Einstellung** > **HDMI-Link** > **HDMI-Link**
 - ☛ **Einstellung** > **HDMI-Link** > **Audio-Ausgangsgerät**

1 Schalten Sie den Projektor ein und starten Sie eine Präsentation.

2 Drücken Sie zum Erhöhen oder Verringern der Lautstärke wie dargestellt die Tasten  oder  an der Fernbedienung.
Eine Lautstärkeleiste wird angezeigt.

3 Stellen Sie die Lautstärke für eine Eingangsquelle auf eine bestimmte Stufe ein, indem Sie **Lautst.** im **Einstellung**-Menü des Projektors wählen.



Wenn Sie die Lautstärke Ihres Streaming-Medienplayers über die Fernbedienung für den Streaming-Medienplayer auf die niedrigste Stufe eingestellt haben, können Sie die Lautstärke über die Fernbedienung für den Projektor nicht erhöhen. Erhöhen Sie die Lautstärke über die Fernbedienung für den Streaming-Medienplayer und passen Sie die Lautstärke dann erneut über die Fernbedienung für den Projektor an.



Vorsicht

Beginnen Sie eine Präsentation nicht bei einer hohen Lautstärkeeinstellung. Plötzliche laute Geräusche können das Gehör schädigen.

Achten Sie vor dem Ausschalten des Geräts immer darauf, die Lautstärke zu verringern, damit Sie diese dann nach dem erneuten Einschalten schrittweise wieder erhöhen können.

» Relevante Links

- "Projektorfunktionseinstellungen – Einstellung-Menü" [S.73](#)

Der Projektor bietet verschiedene Tonmodi zur Bereitstellung optimalen Tons für eine Vielzahl von Bildtypen.

Sie können den auf Ihr Bild abgestimmten Modus wählen oder mit den verfügbaren Modi experimentieren.

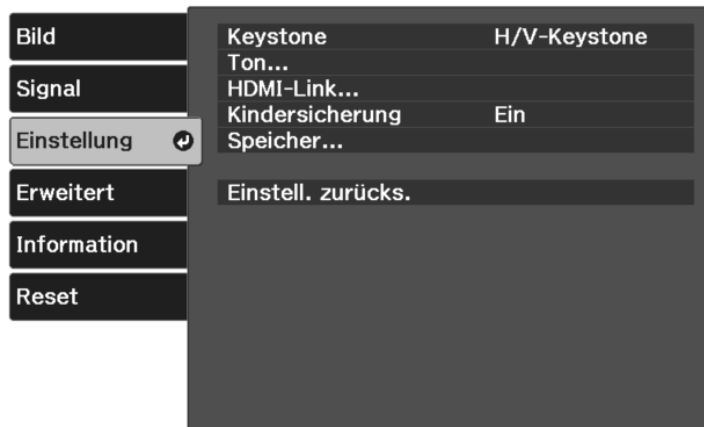

- 1 Schalten Sie den Projektor ein und starten Sie ein Video.
- 2 Drücken Sie die -Taste der Fernbedienung.
- 3 Wählen Sie das **Einstellung**-Menü und drücken Sie [Enter].

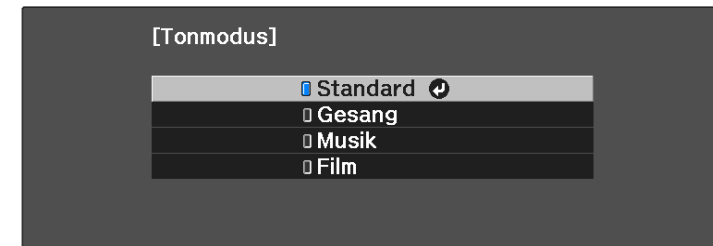

- 4 Wählen Sie **Ton** > **Tonmodus** und drücken Sie [Enter].

- 5 Wählen Sie Ihren Tonmodus und drücken Sie [Enter].



- 6 Drücken Sie zum Verlassen der Menüs  oder .

► Relevante Links

- "Verfügbare Tonmodi" [S.59](#)
- "Projektorfunktionseinstellungen – Einstellung-Menü" [S.73](#)

Verfügbare Tonmodi

Sie können den Projektor je nach Eingangsquelle auf die Nutzung dieser Tonmodi einstellen:

Tonmodus	Beschreibung
Standard	Gibt das Audio mit normaler Tonqualität aus.
Gesang	Ideal zum Anhören von Gesang und Dialogen.
Musik	Ideal für Musik. Niedrige und hohe Töne werden klarer.
Film	Ideal für Audio von Videos oder Filmen. Niedrige und hohe Töne werden hervorgehoben.

Anpassen der Projektorfunktionen

Befolgen Sie die Anweisungen in diesen Abschnitten zur Nutzung der Einstellfunktionen Ihres Projektors.

► Relevante Links

- "HDMI-Link-Funktionen" [S.61](#)
- "Vorübergehendes Abschalten von Bild und Ton (A/V Mute)" [S.64](#)
- "Projektorsicherheitsfunktionen" [S.65](#)

Wenn eine Audio-/Videoquelle, die den HDMI-CEC-Standard erfüllt, an den HDMI-Anschluss des Projektors angeschlossen wird, können Sie bestimmte Funktionen des verbundenen Geräts über die Fernbedienung des Projektors steuern.

» **Relevante Links**

- "Verbundene Geräte über HDMI-Link-Funktionen bedienen" [S.61](#)

Verbundene Geräte über HDMI-Link-Funktionen bedienen

Sie können das verbundene Gerät, das für HDMI-Link verfügbar ist, wählen und das ausgewählte Gerät über die HDMI-Link-Funktionen steuern.



- Sie müssen auch das verbundene Gerät konfigurieren. Weitere Informationen finden Sie in der Dokumentation des Geräts.
- Es kann sein, dass einige angeschlossene Geräte nur teilweise oder gar nicht richtig funktionieren, obwohl sie den HDMI-CEC-Standard erfüllen. Weitere Informationen finden Sie in der Dokumentation des Geräts.
- Verwenden Sie ein Kabel, das den HDMI-Standard unterstützt.

1 Drücken Sie die -Taste der Fernbedienung.

2 Wählen Sie das **Einstellung**-Menü und drücken Sie [Enter].

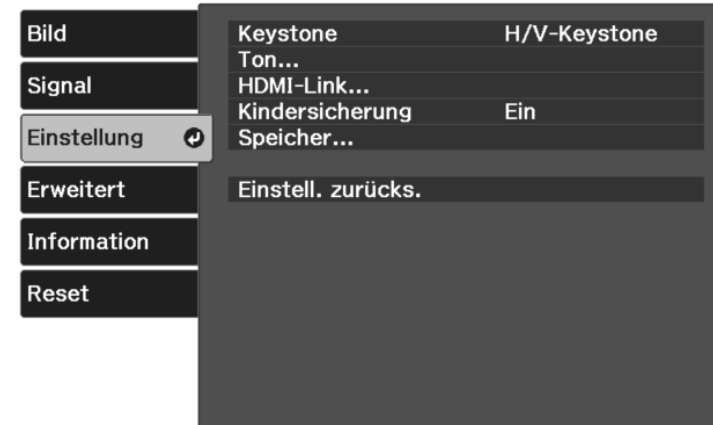

3 Wählen Sie **HDMI-Link** und drücken Sie [Enter].

4 Wählen Sie bei **HDMI-Link** die Option **Ein** und drücken Sie [Enter].



5 Wählen Sie **Geräteanschlüsse** und drücken Sie [Enter].
Sie sehen die Geräteanschlüsse-Liste.

- 6** Wählen Sie das Gerät, das Sie steuern und von dem Sie das Bild projizieren möchten, und drücken Sie [Enter].



- Ein verbundenes Gerät wird blau gekennzeichnet.
- Der Gerätenamen bleibt leer, falls er nicht abgerufen werden kann.

- 7** Wählen Sie mit die erforderlichen HDMI-Link-Optionen.

- **Audio-Ausgangsgerät** ermöglicht Ihnen die Auswahl, ob Ton von den internen Lautsprechern oder einem angeschlossenen Audio-/Videosystem ausgegeben werden soll.
- **Einschalt-Link** ermöglicht Ihnen die Festlegung, was bei Einschalten des Projektors oder des verbundenen Geräts geschehen soll. Wählen Sie **PJ -> Gerät** oder **Bidirektional**, damit sich das verbundene Gerät einschaltet, sobald der Projektor eingeschaltet wird. Wählen Sie **Gerät -> PJ** oder **Bidirektional**, damit sich der Projektor einschaltet, sobald das verbundene Gerät eingeschaltet wird.
- **Ausschalt-Link** ermöglicht Ihnen die Festlegung, ob die verbundenen Geräte bei Ausschaltung des Projektors ebenfalls ausgeschaltet werden sollen.



- **Ausschalt-Link** funktioniert nur, wenn die CEC-Power-Link-Funktion des angeschlossenen Geräts aktiviert ist.
- Beachten Sie, dass sich das angeschlossene Gerät je nach Status (z. B. wenn es gerade aufnimmt) ggf. nicht ausschaltet.

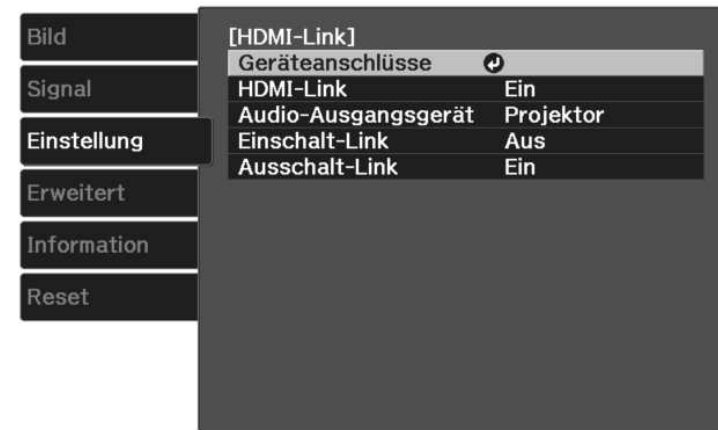

- 8** Drücken Sie zum Verlassen der Menüs oder .

Sie können das verbundene Gerät über die Fernbedienung des Projektors steuern, bspw. die Wiedergabe starten/stoppen oder die Lautstärke anpassen.





- Achten Sie darauf, die folgenden Einstellungen zu verwenden, wenn Sie mit dem Projektor verbundene intelligente Lautsprecher nutzen, damit die Lautsprecher reibungslos funktionieren.
- **HDMI-Link: Ein**
- **Einschalt-Link: Bidirektional** oder **Gerät -> PJ**
- **Ausschalt-Link: Ein**
- **USB-Strom: Immer**
Erweitert > Betrieb > USB-Strom

» Relevante Links

- "Projektorfunktionseinstellungen – Einstellung-Menü" [S.73](#)

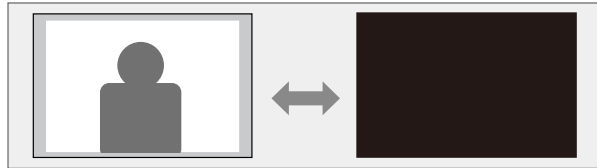
Sie können das projizierte Bild und den Ton vorübergehend abschalten. Bild und Ton laufen jedoch weiter; Sie können die Projektion also nicht an dem Punkt fortsetzen, an dem sie gestoppt wurde.



- 1** Drücken Sie die -Taste der Fernbedienung.
Projiziertes Bild und Ton werden unterbrochen.
- 2** Sie können Bild und Ton wieder aktivieren, indem Sie noch einmal  drücken.

Sie können Ihren Projektor zur Abschreckung vor Diebstahl bzw. zur Verhinderung unerwünschter Nutzung durch das Einrichten folgender Sicherheitsfunktionen schützen:

- Kindersicherung zur Deaktivierung der Ein-/Austaste am Projektor, damit Kinder den Projektor nicht einschalten können.
- Sicherheitskabel sichern den Projektor physisch an Ort und Stelle.

► Relevante Links

- "Verwendung der Kindersicherung" S.65
- "Installation eines Sicherheitskabels" S.65

Verwendung der Kindersicherung

Mit der Funktion Kindersicherung können Sie Kinder daran hindern, den Projektor ohne Aufsicht durch einen Erwachsenen einzuschalten. Da die Fernbedienung jedoch weiterhin benutzbar ist, müssen Sie diese außer Reichweite von Kindern aufbewahren.

1 Drücken Sie die -Taste der Fernbedienung.

2 Wählen Sie das **Einstellung**-Menü und drücken Sie [Enter].

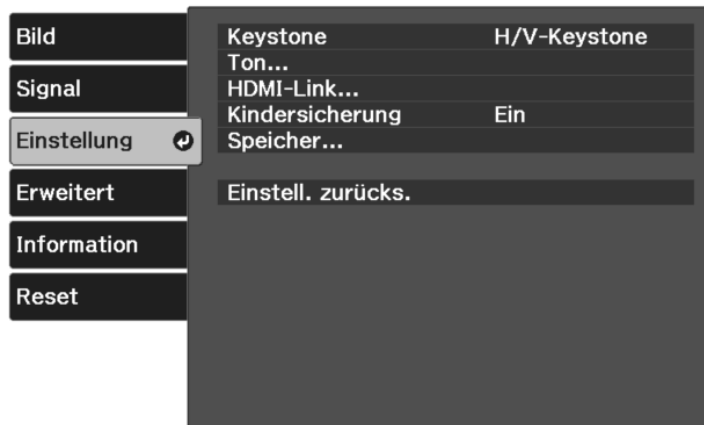

3 Wählen Sie **Ein** als **Kindersicherung**-Einstellung.

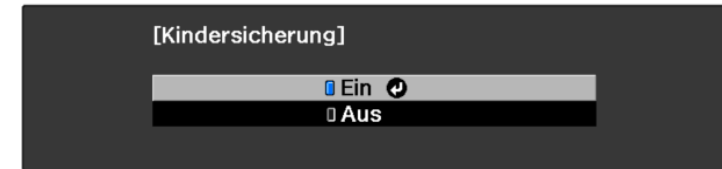

- Zum Einschalten des Projektors müssen sie die Ein-/Austaste länger als drei Sekunden gedrückt halten.
- **Kindersicherung** verhindert nicht, dass sich der Projektor bei Anschließen des Netzkabels einschaltet, wenn die **Direkt Einschalten**-Einstellung im **Erweitert**-Menü des Projektors auf **Ein** gesetzt ist.
☛ **Erweitert > Betrieb > Direkt Einschalten**

4 Wählen Sie bei Anzeige einer Bestätigungsaufforderung **Ja** und drücken Sie [Enter].

5 Starten Sie den Projektor zur Übernahme der **Kindersicherung** neu.

► Relevante Links

- "Projektorfunktionseinstellungen – Einstellung-Menü" S.73

Installation eines Sicherheitskabels

Sie können den Sicherheitssteckplatz am Projektor zur Anbringung eines Kensington MicroSaver-Sicherheitssystems verwenden.



Weitere Informationen zum MicroSaver-Sicherheitssystem finden Sie unter <http://www.kensington.com/>.

Anpassen von Menüeinstellungen

Befolgen Sie die Anweisungen in diesen Abschnitten zum Aufrufen des Projektormenüsystems und zum Ändern von Projektoreinstellungen.

► Relevante Links



- "Verwendung der Projektormenüs" [S.67](#)
- "Virtuelle Tastatur verwenden" [S.68](#)
- "Bildqualitätseinstellungen - Bild-Menü" [S.69](#)
- "Eingangssignaleinstellungen - Signal-Menü" [S.71](#)
- "Projektorfunktionseinstellungen – Einstellung-Menü" [S.73](#)
- "Projektoreinrichtungseinstellungen - Erweitert-Menü" [S.75](#)
- "Projektorinformationsanzeige - Information-Menü" [S.77](#)
- "Projektorrücksetzungsoptionen - Reset-Menü" [S.79](#)

Sie können über die Projektormenüs die Einstellungen zur Steuerung der Arbeitsweise Ihres Projektors anpassen. Der Projektor zeigt die Menüs auf der Projektionsfläche.

- 1 Drücken Sie die -Taste der Fernbedienung.
Das Menü erscheint und zeigt die **Bild**-Menüeinstellungen.



- 2 Drücken Sie die Aufwärts-/Abwärtstaste zum Durchlaufen der links aufgelisteten Menüs. Die Einstellungen für die jeweiligen Menüs werden rechts angezeigt.
- 3 Drücken Sie zum Ändern der Einstellungen im angezeigten Menü [Enter].
- 4 Drücken Sie zum Bewegen durch die Einstellungen die Aufwärts-/Abwärtstaste.
- 5 Ändern Sie die Einstellungen mit den im unteren Bereich des Menüs angezeigten Tasten.

- 6 Wählen Sie zum Rücksetzen aller Menüeinstellungen auf ihre Standardwerte **Reset**.
- 7 Wenn Sie mit dem Ändern der Einstellungen in einem Menü fertig sind, drücken Sie .
- 8 Drücken Sie zum Verlassen der Menüs  oder .

Sie können die virtuelle Tastatur zur Eingabe von Buchstaben und Ziffern einblenden.

- 1 Markieren Sie mit den Pfeiltasten der Fernbedienung die gewünschte Ziffer bzw. den gewünschten Buchstaben und drücken Sie [Enter].

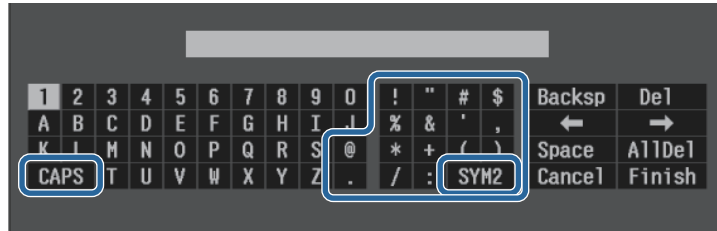

Jedes Mal, wenn Sie die **CAPS**-Taste wählen, wechseln die Buchstaben zwischen Groß- und Kleinschreibung. Jedes Mal, wenn Sie die **SYM1/2**-Taste wählen, ändern sich die umrahmten Symbole.

- 2 Wählen Sie nach der Texteingabe zum Bestätigen **Finish** auf der virtuellen Tastatur. Wählen Sie zum Abbrechen der Texteingabe **Cancel**.

» **Relevante Links**

- "Verfügbarer Text bei Verwendung der virtuellen Tastatur" [S.68](#)

Textart	Details
Buchstaben	ABCDEFGHIJKLMNOPQRSTUVWXYZ abcdefghijklmnopqrstuvwxyz
Symbole	!"#\$%&'()*+,-./:;<=>?@[\] ^_`{ }~

Verfügbarer Text bei Verwendung der virtuellen Tastatur

Sie können den folgenden Text mithilfe der virtuellen Tastatur eingeben.

Textart	Details
Ziffern	0123456789

Über die Einstellungen im **Bild**-Menü können Sie die Bildqualität der aktuell verwendeten Eingangsquelle anpassen. Die verfügbaren Einstellungen hängen von der aktuell ausgewählten Eingangsquelle ab.

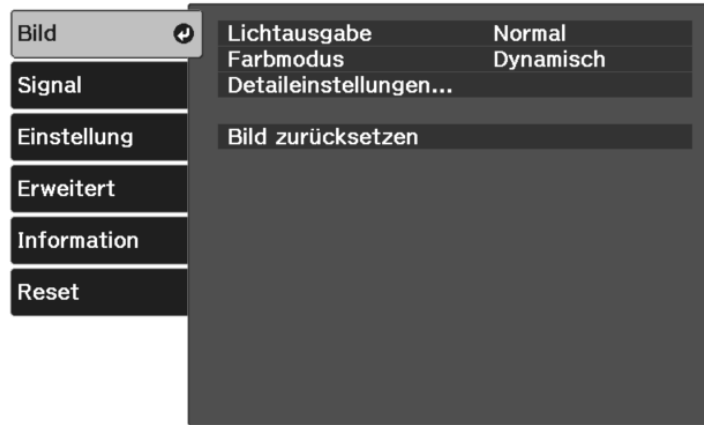

Stellen Sie zum Ändern der Einstellungen für eine Eingangsquelle sicher, dass die Quelle angeschlossen ist; wählen Sie dann diese Quelle.

Einstellung	Optionen	Beschreibung
Lichtausgabe	Hoch Standard ECO	Wählen Sie den Helligkeitsmodus der Projektorlampe.
Farbmodus	Siehe Liste verfügbarer Farbmodi.	Passt die Lebendigkeit der Bildfarben für verschiedene Bildtypen und Umgebungen an.
Detaileinstellungen	Helligkeit	Hellet das gesamte Bild auf oder dunkelt es ab.
	Kontrast	Stellt die Helligkeitsunterschiede zwischen hellen und dunklen Bildbereichen ein.
	Farbsättigung	Passt die Intensität der Bildfarben an.
	Farbton	Passt das Gleichgewicht von Grün- und Magenta-Farbtönen im Bild an.

Einstellung	Optionen	Beschreibung
	Schärfe	Passt Schärfe oder Weichheit der Bilddetails an.
	Weißabgleich	Zur Einstellung des allgemeinen Farbtons des Bildes. <ul style="list-style-type: none"> • Farbtemperatur: Zur Festlegung der Farbtemperatur entsprechend dem ausgewählten Farbmodus. Höhere Werte färben das Bild bläulich, geringere Werte färben das Bild rötlich. • Benutzerdef.: Zur Anpassung der einzelnen Komponenten R (Rot), G (Grün) und B (Blau) für Offset und Verstärkung.
	Frame Interpolation	Passt die Geschmeidigkeit von Bildbewegungen an.
	Bildoptimierung	
		32K-4K-Skalierung: Sie können ein Bild mit einer doppelten Auflösung projizieren, indem Sie ein Pixel diagonal in Schritten von 0,5 Pixeln verschieben. Ein hochauflöstes Bildsignal wird detailgenau projiziert.
		Bildvoreinstellungen: Zur Auswahl der zuvor vorbereiteten Einstellungen als Einstellungen für Rauschunterdrückung, MPEG-Rauschunterdr. und Detailverbesserung.
		Rauschunterdrückung: Zur Reduzierung von Flimmern im Bild.
		MPEG-Rauschunterdr.: Zur Reduzierung von Rauschen oder Artefakten im MPEG-Video.

Einstellung	Optionen	Beschreibung
		Detailverbesserung: Verleiht den Bildelementen eine eindringlichere Textur und Oberfläche.
	Szenen-adapt. Gamma	Passt die Färbung entsprechend der Szene an und ermöglicht ein lebendigeres Bild. Höhere Werte verbessern den Kontrast.
	Gamma	Zur Einstellung der Farbgebung durch die Auswahl eines der Gamma-Korrekturwerte oder durch Verweis auf eine Gammakurve.
	RGBCMY	Zur Anpassung von Schattierung, Sättigung und Helligkeit der einzelnen Farben R (Rot), G (Grün), B (Blau), C (Cyan), M (Magenta) und Y (Gelb).
	Adaptive IRIS-Blende	Zur Anpassung der projizierten Luminanz basierend auf der Bildhelligkeit.
Bild zurücksetzen	—	Setzt alle Werte für den ausgewählten Farbmodus im Menü Bild auf ihre Voreinstellungen zurück.



Die **Helligkeit**-Einstellung wirkt sich nicht auf die Lampenhelligkeit aus. Nutzen Sie zum Ändern des Lampenhelligkeitsmodus die **Lichtausgabe**-Einstellung.

» Relevante Links

- "Verfügbare Farbmodi" [S.46](#)
- "Einstellen der Bildqualität" [S.47](#)
- "Anpassen der Bildfarbe" [S.52](#)

Normalerweise erkennt der Projektor die Eingangssignaleinstellungen automatisch und optimiert sie. Falls Sie die Einstellungen anpassen müssen, können Sie dazu das **Signal**-Menü verwenden. Die verfügbaren Einstellungen hängen von der aktuell ausgewählten Eingangsquelle ab.

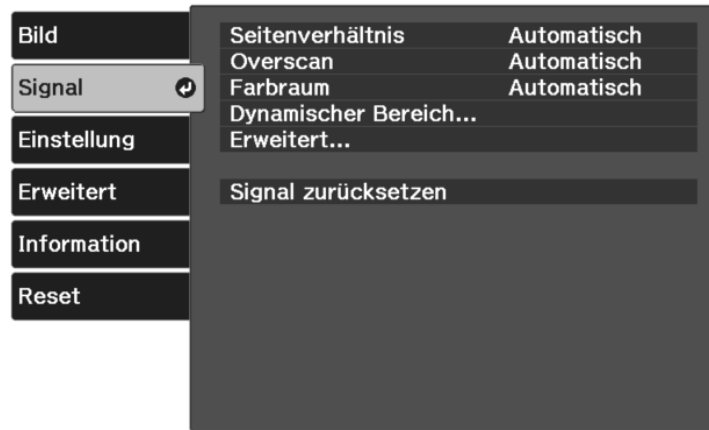

Stellen Sie zum Ändern der Einstellungen für eine Eingangsquelle sicher, dass die Quelle angeschlossen ist; wählen Sie dann diese Quelle.

Einstellung	Optionen	Beschreibung
Seitenverhältnis	Siehe Liste verfügbarer Bildformate.	Legt das Bildformat (Verhältnis von Breite zu Höhe) für die ausgewählte Eingangsquelle fest.
Overscan	Automatisch Aus 4% 8%	Ändert das Bildformat des projizierten Bildes so, dass die Kanten durch einen wählbaren Prozentsatz oder automatisch sichtbar werden.
Farbraum	Automatisch BT.709 BT.2020	Stellt das Konvertierungssystem für den Farbraum ein.

Einstellung	Optionen	Beschreibung
Dynamischer Bereich	Dynamischer Bereich	Ändert den Bereich heller und dunkler Bildbereiche; wählen Sie zwischen Automatisch (empfohlen), SDR , HDR10 und HLG .
	Signalstatus	Zeigt das erkannte Eingangsbildsignal.
	Einstellung HDR10	Ändert die PQ(Perceptual Quantizer)-Kurve des dynamischen Bereichs mit der HDR-PQ-Methode. Diese Einstellung wird nur angezeigt, wenn Signalstatus auf HDR10 oder Dynamischer Bereich auf HDR10 eingestellt ist.
	Einstellung HLG	Ändert die HLG(Hybrid Log Gamma)-Kurve des dynamischen Bereichs mit der HDR-HLG-Methode. Diese Einstellung wird nur angezeigt, wenn Signalstatus auf HLG oder Dynamischer Bereich auf HLG eingestellt ist.
Erweitert	Videobereich	Einstellung des Videobereichs entsprechend der Einstellung des mit dem HDMI-Port verbundenen Geräts.
	EDID	Beschreibt die Anzeigeleistung Ihres Projektors. Falls Bilder nicht richtig angezeigt werden, können Sie sie möglicherweise durch Änderung dieser Einstellung richtig anzeigen.
	Bildverarbeitung	Verbessert die Reaktionsgeschwindigkeit für bei hoher Geschwindigkeit projizierte Bilder. <ul style="list-style-type: none"> • Schnell: Erhöht die Bildverarbeitungsgeschwindigkeit. • Fein: Erhöht die Bildqualität.
Signal zurücksetzen	—	Setzt alle Werte im Signal -Menü auf ihre Standardeinstellungen zurück.

» Relevante Links

- "Verfügbare Bildformate" [S.44](#)

Optionen im **Einstellung**-Menü ermöglichen Ihnen die Anpassung verschiedener Projektorfunktionen.

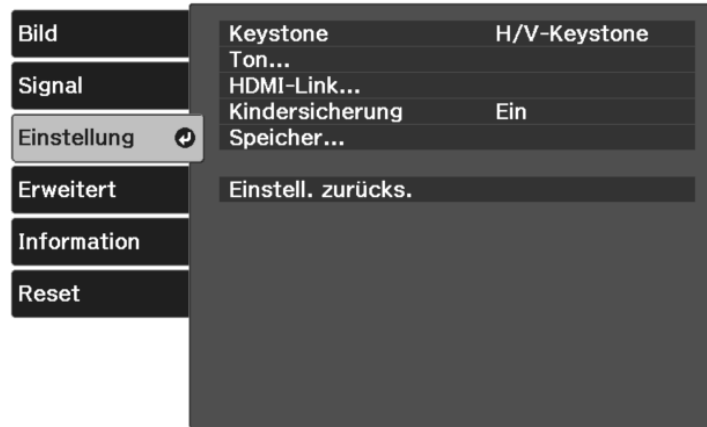

Einstellung	Optionen	Beschreibung
Keystone		Macht das Bild rechteckig (horizontal und vertikal).
	H/V-Keystone	<ul style="list-style-type: none"> • V-Keystone: Ermöglicht Ihnen die manuelle Korrektur vertikaler Verzerrungen. • H-Keystone: Ermöglicht Ihnen die manuelle Korrektur horizontaler Verzerrungen. • Auto V-Keystone: Schaltet die automatische Korrektur ein oder aus. • Schieber H-Keystone: Schaltet den horizontale-Trapezkorrektur-Regler des Projektors ein oder aus.
	Quick Corner	Zur Korrektur der Bildform und Ausrichtung mittels Bildschirmanzeige wählen.

Einstellung	Optionen	Beschreibung
Ton	Lautstärke	Passt die Lautstärke des Projektorlautsprechersystems oder externer Lautsprecher an.
	Tonmodus	Wählen Sie Ihren bevorzugten Modus für die Tonausgabe vom Lautsprechersystem des Projektors entsprechend dem Wiedergabeinhalt.
HDMI-Link		Zur Anpassung der HDMI-Link-Optionen:
	Geräteanschlüsse	Listet die mit den HDMI-Ports verbundenen Geräte auf.
	HDMI-Link	Aktiviert oder deaktiviert die HDMI-Link-Funktionen.
	Audio-Ausgangsgerät	Wählen Sie, ob Ton von den internen Lautsprechern oder einem angeschlossenen Audio-/Videosystem ausgegeben werden soll.
	Einschalt-Link	Zur Steuerung, was bei Einschalten des Projektors oder des verbundenen Geräts geschieht. <ul style="list-style-type: none"> • Aus: Schaltet die Stromverbindung aus. • Bidirektional: Zum automatischen Einschalten des verbundenen Geräts beim Einschalten des Projektors und umgekehrt. • Gerät -> PJ: Zum automatischen Einschalten des Projektors beim Einschalten des verbundenen Geräts. • PJ -> Gerät: Zum automatischen Einschalten des verbundenen Geräts beim Einschalten des Projektors.
	Ausschalt-Link	Zum Steuern, ob die verbundenen Geräte bei Ausschaltung des Projektors ebenfalls ausgeschaltet werden.

Einstellung	Optionen	Beschreibung
Kindersicherung	Ein Aus	Sperrt die Ein-/Austaste am Projektor, damit Kinder den Projektor nicht versehentlich einschalten können.
Speicher	Speicherabruf Speichereingabe Speicher löschen Speicher umbenennen	Speichert angepasste Einstellungen im Projektorspeicher.
Einstell. zurücks.	—	Setzt alle Werte im Menü Einstellung auf die Standardeinstellungen zurück, ausgenommen die folgenden: <ul style="list-style-type: none">• Audio-Ausgangsgerät• Einschalt-Link• Ausschalt-Link• Speicher

Einstellungen im **Erweitert**-Menü ermöglichen Ihnen die Anpassung verschiedener Projektoreinrichtungsfunktionen.



Einstellung	Optionen	Beschreibung
Display		Auswahl zwischen verschiedenen Anzeigeeoptionen:
	Meldung	Zur Anzeige von Meldungen wie Name der Eingangsquelle und Farbmodus, Bildformat, ausbleibendes Signal oder Temperaturwarnungen am projizierten Bild auf Ein setzen. Wenn Sie keine Meldungen anzeigen möchten, auf Aus setzen.
	Hintergrundanzeige	Stellt Farbe oder Logo ein, die/das angezeigt werden soll, wenn kein Signal anliegt.
	Startbildschirm	Zur Anzeige eines Logos beim Startvorgang des Projektors auf Ein setzen.
Panelkalibrierung		Korrigiert manuell fehlerhafte Farbabstimmungen im projizierten Bild.

Einstellung	Optionen	Beschreibung
		Panelkalibrierung: Stellen Sie dies auf Ein , um fehlerhafte Farbabstimmungen im projizierten Bild zu korrigieren.
		Farbe wählen: Wählen Sie die Farbe zur Korrektur.
		Farbe des Musters: Wählen Sie das zur Korrektur verwendete Muster.
		Einstell. starten: Startet die Panelkalibrierung.
		Speicher: Verwaltet das Speichern und Laden der Farbkonvergenz im projizierten Bild, das Sie angepasst haben. <ul style="list-style-type: none"> • Speichereingabe speichert Ihre aktuellen Panelkalibrierung-Einstellungen im Speicher des Projektors (es sind drei Speichereinträge mit verschiedenen Namen verfügbar). • Speicherabruf überschreibt Ihre aktuellen Panelkalibrierung-Einstellungen mit gespeicherten Einstellungen. • Speicher umbenennen: Benennt einen Speichereintrag um. • Speicher löschen: Löscht die ausgewählten Speichereinstellungen.
		Rücksetzen: Setzt alle Werte in der Einstellung Panelkalibrierung auf ihre Standardeinstellungen zurück.
Projektion	Front Front/Decke Rück Rück/Decke	Wählen Sie die Art, wie der Projektor zur Projektionsfläche ausgerichtet ist, damit das Bild entsprechend angezeigt wird.
Betrieb		Auswahl zwischen verschiedenen Betriebsoptionen:

Einstellung	Optionen	Beschreibung
	Direkt Einschalten	Ermöglicht das Einschalten des Projektors ohne Betätigen der Ein-/Austaste.
	Schlaf-Modus	Zum automatischen Abschalten des Projektors nach einem Inaktivitätsintervall auf Ein setzen.
	Schlaf-Modus-Zeit	Legt das Intervall des Schlaf-Modus fest.
	Beleuchtung	Schaltet die Anzeigen am Projektor aus.
	Höhenlagen-Modus	Reguliert die Betriebstemperatur des Projektors bei Höhen über 1.500 m.
	USB-Strom	Immer: Setzt die Stromversorgung des Streaming-Medienplayers fort, selbst wenn der Projektor keine Bilder projiziert. Bei Projektion ein: Versorgt den Streaming-Medienplayer nur mit Strom, wenn der Projektor Bilder projiziert.
Sprache	Verschiedene Sprachen verfügbar	Wählen Sie die Sprache von Projektormenü und Meldungen.
Erweitert zurücks.	—	Setzt alle Einstellungswerte im Menü Erweitert auf die Standardeinstellungen zurück, ausgenommen: <ul style="list-style-type: none"> • Projektion • Höhenlagen-Modus • USB-Strom • Sprache

Sie können Informationen über den Projektor sowie die Version anzeigen, indem Sie das **Information**-Menü aufrufen. Sie können jedoch keine Einstellungen im Menü ändern.



Information-Menü - Projektorinfo-Menü

Sie können Informationen über den Projektor und Eingangsquellen anzeigen, indem Sie das **Projektorinfo**-Menü im **Information**-Menü des Projektors aufrufen.



Informationselement	Beschreibung
Projektorinfo	Zeigt die Projektorinformationen.
Version	Zeigt die Firmware-Version des Projektors.

► Relevante Links

- "Information-Menü - Projektorinfo-Menü" [S.77](#)

Informationselement	Beschreibung
Lampenstunden	Zeigt an, wie viele Stunden (H) die Lampe genutzt wurde; falls die Informationen gelb angezeigt werden, sollten Sie in naher Zukunft eine Epson-Originalersatzlampe erwerben.
Quelle	Zeigt den Namen des Anschlusses, mit dem die aktuelle Eingangsquelle verbunden ist.
Eingangssignal	Zeigt die Eingangssignaleinstellung der aktuellen Eingangsquelle.
Auflösung	Zeigt die Auflösung der aktuellen Eingangsquelle.
Scanmodus	Zeigt den Scanmodus (progressive oder interlaced).
Wiederholrate	Zeigt die Wiederholrate der aktuellen Eingangsquelle.
Sync-Info	Zeigt Informationen, die für einen Servicetechniker hilfreich sein könnten.
Farbtiefe	Zeigt Farbtiefe und Farbdifferenz.

Informationselement	Beschreibung
Farbformat	Zeigt Informationen zu Farbraum und Dynamischer Bereich .
Status	Zeigt Informationen über Projektorprobleme, die für einen Servicetechniker hilfreich sein könnten.
Seriennummer	Zeigt die Seriennummer des Projektors an.



Einstellung	Optionen	Beschreibung
Reset Lampenstunden	—	Setzen Sie die Lampennutzungsdauer nach Auswechslung der Lampe auf Null zurück.
Speicher-Rückstellung	—	Setzt Namen und Einstellungen eines Speicherstands zurück.
Reset total	—	Setzt die meisten Projektoreinstellungen auf ihre Standardwerte zurück.

Folgende Einstellungen werden bei der **Reset total**-Option nicht zurückgesetzt:

- Speicher
- Panelkalibrierung
- Sprache

Wartung des Projektors

Befolgen Sie die Anweisungen in diesen Abschnitten zur Wartung Ihres Projektors.

► Relevante Links

- "Wartung des Projektors" [S.81](#)
- "Reinigen des Objektivs" [S.82](#)
- "Reinigung des Projektorgehäuses" [S.83](#)
- "Wartung von Luftfilter und Belüftungsöffnungen" [S.84](#)
- "Wartung der Projektorlampe" [S.86](#)
- "Verbinden eines Streaming-Medienplayers" [S.90](#)
- "Anpassen der Farbkonvergenz (Panelkalibrierung)" [S.93](#)

Möglicherweise müssen Sie das Projektorobjektiv regelmäßig reinigen; reinigen Sie außerdem Luftfilter und Belüftungsöffnungen, damit der Projektor nicht aufgrund blockierter Belüftung überhitzt.

Die einzigen Teile, die Sie ersetzen dürfen, sind Lampe, Luftfilter und Fernbedienungsbatterien. Falls andere Teile ersetzt werden müssen, wenden Sie sich an Epson oder einen autorisierten Epson-Dienstleister.

Warnung

Bevor Sie einen Teil des Projektors reinigen, schalten Sie ihn ab und ziehen das Netzkabel. Öffnen Sie niemals Abdeckungen am Projektor, sofern nicht spezifisch in dieser Anleitung erklärt. Gefährliche elektrische Spannung im Projektor kann schwere Verletzungen verursachen.

Reinigen Sie das Projektorobjektiv regelmäßig oder wann immer Sie Staub oder Schlieren auf der Oberfläche bemerken.

- Entfernen Sie Staub und Schlieren, indem Sie das Objektiv vorsichtig mit einem sauberen und trockenen Reinigungstuch abwischen.
- Falls das Objektiv staubig ist, entfernen Sie den Staub mit einem Blasebalg und wischen Sie dann das Objektiv ab.

Warnung

- Schalten Sie den Projektor vor der Reinigung des Objektivs ab und ziehen Sie das Netzkabel.
- Verwenden Sie keine Sprays mit entflammenden Gasen wie Druckluftsprays zum Entstauben. Die vom Projektor erzeugte Hitze kann einen Brand verursachen.

Beachten

- Wischen Sie das Objektiv nicht direkt nach der Abschaltung des Projektors ab. Andernfalls kann das Objektiv beschädigt werden.
- Reinigen Sie das Objektiv nicht mit aggressiven Materialien und setzen Sie das Objektiv keinen Stößen aus; andernfalls kann es beschädigt werden.

Schalten Sie den Projektor vor der Reinigung des Projektorgehäuses ab und ziehen Sie das Netzkabel.

- Verwenden Sie zum Entfernen von Staub und Schmutz ein weiches, trockenes, flusenfreies Tuch.
- Hartnäckigen Schmutz entfernen Sie mit einem weichen, mit Wasser und milder Seife angefeuchteten Tuch. Sprühen Sie Flüssigkeiten nicht direkt auf den Projektor.

Beachten

Verwenden Sie zur Reinigung des Projektorgehäuses kein Wachs, Alkohol, Benzin, Farbverdünner oder andere Chemikalien. Diese können das Gehäuse beschädigen. Verwenden Sie keine Druckluftdosen; Gase können brennbare Reste hinterlassen.

Zur Pflege Ihres Projektors ist regelmäßige Filterwartung wichtig. Wenn sich Staub am Luftfilter ansammelt, kann die interne Temperatur des Projektors ansteigen. Dies kann Probleme mit dem Betrieb verursachen und die Lebensdauer der optischen Engine verkürzen. Es wird empfohlen, den Luftfilter mindestens einmal alle 3 Monate zu reinigen. Reinigen Sie ihn häufiger, wenn der Projektor in einer besonders staubigen Umgebung eingesetzt wird.

► Relevante Links

- "Reinigung der Luftfilter und Zuluftöffnungen" [S.84](#)
- "Austausch des Luftfilters" [S.84](#)

Reinigung der Luftfilter und Zuluftöffnungen

Sie müssen die Luftfilter im Projektor in folgenden Situationen reinigen:

- Filter oder Belüftungsöffnungen werden staubig.
- Die Temp-Anzeige des Projektors leuchtet oder blinkt orange.

- 1** Schalten Sie den Projektor aus und ziehen Sie das Netzkabel.
- 2** Entfernen Sie den Staub sorgfältig mit einem Staubsauger oder einer Bürste.

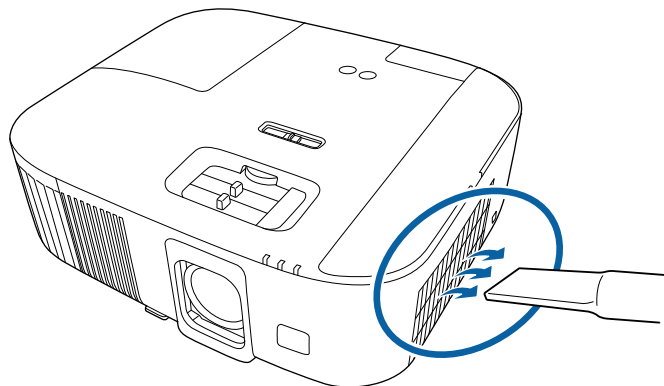

Beachten

- Wenn Sie den Streaming-Medienplayer nicht verbunden haben, trennen Sie das HDMI-Kabel und das USB-Stromkabel vom Projektor. Andernfalls könnten bei der Reinigung des Luftfilters die Anschlüsse der Kabel staubig werden, was eine Fehlfunktion zur Folge haben kann.
- Spülen Sie den Luftfilter nicht in Wasser ab; verwenden Sie zur Reinigung keine Reinigungs- oder Lösungsmittel.
- Saugen Sie den Luftfilter nicht ab. Andernfalls könnte der Filter beschädigt werden.
- Verwenden Sie keine Druckluftdosen. Die Gase können brennbare Reste hinterlassen bzw. Staub und Schmutz in die optischen Komponenten oder andere empfindliche Bereiche des Projektors drücken.
- Falls sich Staub nur schwer entfernen lässt oder der Luftfilter beschädigt ist, ersetzen Sie ihn.

Austausch des Luftfilters

Sie müssen den Luftfilter in folgenden Situationen ersetzen:

- Der Luftfilter ist beschädigt.

- 1** Schalten Sie den Projektor aus und ziehen Sie das Netzkabel.

- 2** Die Abdeckung des Luftfilters öffnen.

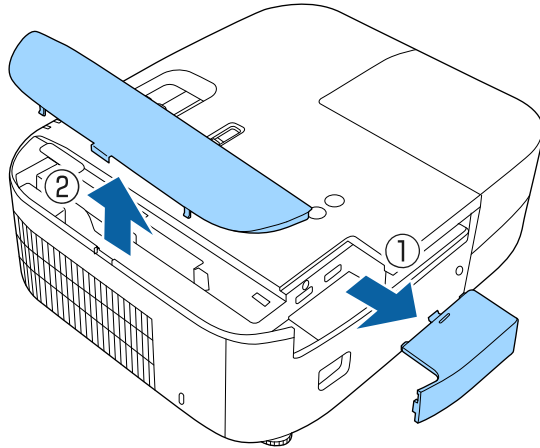

- 3** Ziehen Sie den Luftfilter aus dem Projektor.

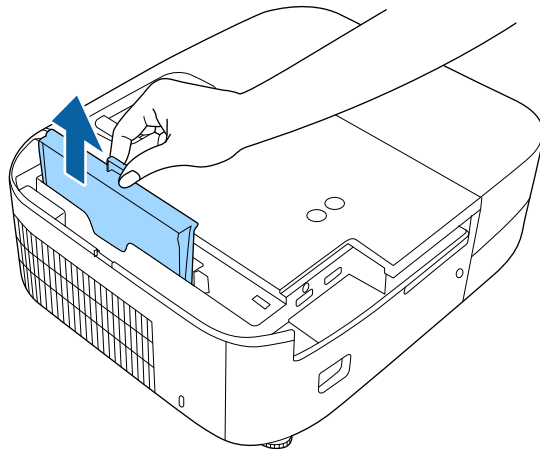

Entsorgen Sie benutzte Luftfilter entsprechend den örtlichen Richtlinien.

- Filtrerrahmen: ABS
- Filter: Polyurethanschaum

- 4** Setzen Sie den neuen Luftfilter wie gezeigt im Projektor ein und drücken Sie ihn hinunter, bis er mit einem Klick einrastet.

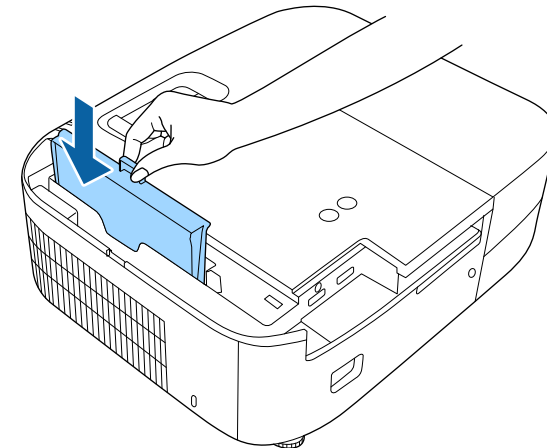

- 5** Schließen Sie die Abdeckung des Luftfilters.

» **Relevante Links**

- "Ersatzteile" [S.108](#)

Der Projektor überwacht die Anzahl der Lampenbetriebsstunden und zeigt diese Information im Menüsystem des Projektors an.

Ersetzen Sie die Lampe in folgenden Situationen so bald wie möglich:

- Das projizierte Bild wird dunkler oder die Qualität nimmt ab
- Wenn Sie den Projektor einschalten, wird eine Meldung angezeigt, in der Sie aufgefordert werden, die Lampe zu tauschen (die Meldung wird 100 Stunden vor dem erwarteten Ende der Lampenlebensdauer eingeblendet und 30 Sekunden lang angezeigt)

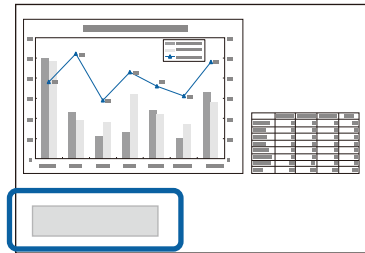

- Die Power-Anzeige des Projektors blinkt blau, und seine Lamp-Anzeige blinkt orange.

Beachten

- Nach Ablauf dieser Betriebsdauer nimmt die Gefahr eines Lampenbruchs zu. Ersetzen Sie die Lampe deshalb so schnell wie möglich, nachdem die entsprechende Meldung angezeigt wird, selbst wenn Sie noch funktioniert.
- Bitte vermeiden Sie es, das Gerät wiederholt aus- und unverzüglich wieder einzuschalten. Wenn der Projektor häufig ein- und ausgeschaltet wird, kann die Lebensdauer der Lampen verringert werden.
- Je nach Art der Lampe oder Verwendungsart kann diese dunkler werden oder ganz ausfallen, bevor die Warnung erscheint. Daher sollten Sie immer ein Lampenteil bereithalten.
- Wir empfehlen die Verwendung von Epson-Original-Ersatzlampen. Der Einsatz von Nicht-Originallampen kann sich auf Projektionsqualität und Sicherheit auswirken. Schäden und Fehlfunktionen aufgrund der Verwendung von Nicht-Originallampen werden möglicherweise nicht durch die Epson-Garantie abgedeckt.

» Relevante Links

- "Wechseln der Lampe" [S.86](#)
- "Rücksetzen des Lampentimers" [S.89](#)
- "Technische Daten des Projektors" [S.112](#)
- "Status der Projektoranzeige" [S.97](#)

Wechseln der Lampe

Sie können die Lampe ersetzen, wenn der Projektor auf einem Tisch steht oder an der Decke montiert ist.

⚠ Warnung

- Lassen Sie die Lampe zur Vermeidung von Verletzungen vor dem Austauschen vollständig abkühlen.
- Zerlegen Sie die Lampe nicht und bauen Sie nicht um. Bei Einbau einer zerlegten oder umgebauten Lampe besteht die Gefahr von Bränden, Stromschlägen sowie anderen Beschädigungen und Verletzungen.

- 1** Schalten Sie den Projektor aus und ziehen Sie das Netzkabel.
- 2** Lassen Sie die Projektorlampe mindestens eine Stunde abkühlen.
- 3** Lösen Sie die Schraube der Lampenfachabdeckung mit dem mit der Ersatzlampe gelieferten Schraubendreher.

Warnung

Beim Austauschen der Lampe besteht die Möglichkeit, dass diese birst. Ist der Projektor an der Decke aufgehängt, sollten Sie für den Lampentausch immer davon ausgehen, dass die Lampe zerbrochen ist. Stehen Sie daher seitlich von der Lampenabdeckung und nicht darunter. Nehmen Sie die Lampenabdeckung vorsichtig ab. Seien Sie beim Entfernen der Lampenabdeckung vorsichtig, da Glassplitter herausfallen und Verletzungen verursachen könnten. Sollten Glassplitter in Ihre Augen oder Ihren Mund gelangen, wenden Sie sich sofort an einen Arzt.

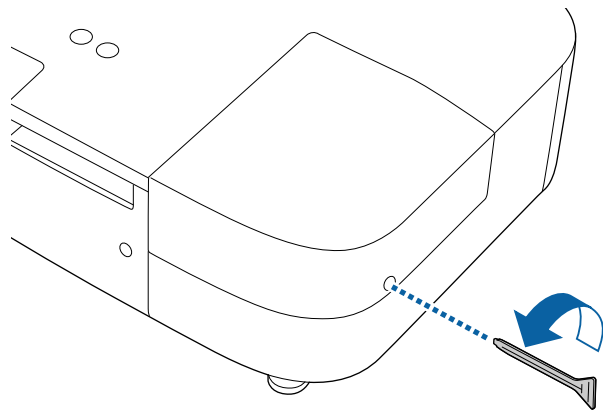

- 4** Schieben Sie die Lampenfachabdeckung heraus und heben Sie sie ab.

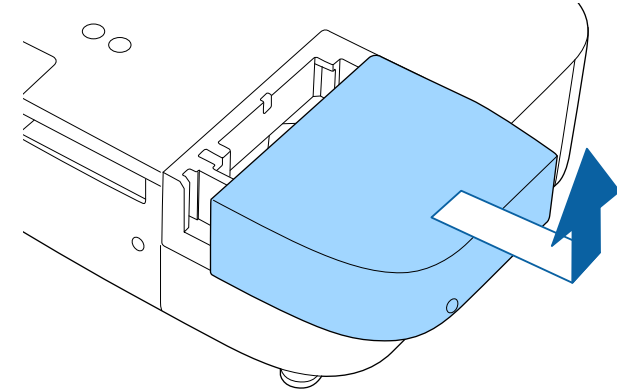

- 5** Lösen Sie die Schrauben, die Lampe am Projektor befestigen. Die Schrauben kommen nicht vollständig heraus.

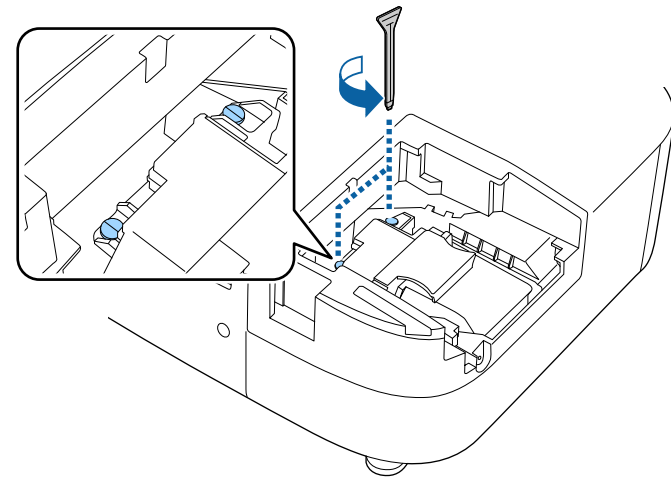

- 6** Erfassen Sie den erhöhten Teil der Lampe und entfernen Sie.

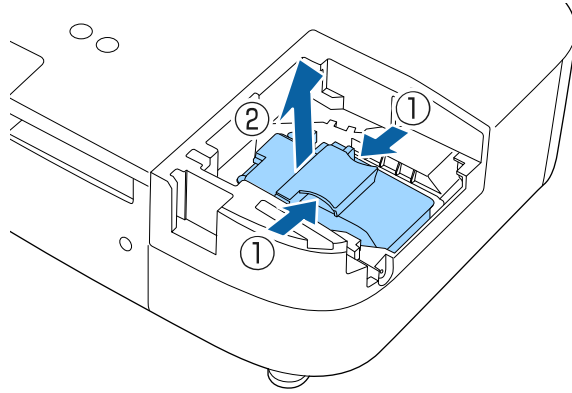

- Falls Sie beim Entfernen der Lampe bemerken, dass diese Risse aufweist, wenden Sie sich an Epson.
- Die Lampe(n) in diesem Produkt enthält/enthalten Quecksilber (Hg). Prüfen Sie örtliche Gesetze und Richtlinien bezüglich Entsorgung oder Recycling. Werfen Sie sie nicht in den Hausmüll.

- 7** Setzen Sie die neue Lampe vorsichtig in den Projektor ein. Falls sie nicht problemlos passt, prüfen Sie bitte die Ausrichtung.

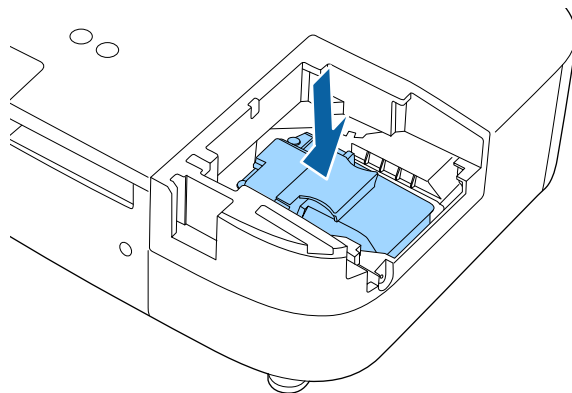

Beachten

Berühren Sie zur Vermeidung eines vorzeitigen Lampenausfalls keine Glasteile der Lampenbaugruppe.

- 8** Drücken Sie die Lampe fest hinein und ziehen Sie die Schrauben zur Sicherung fest.

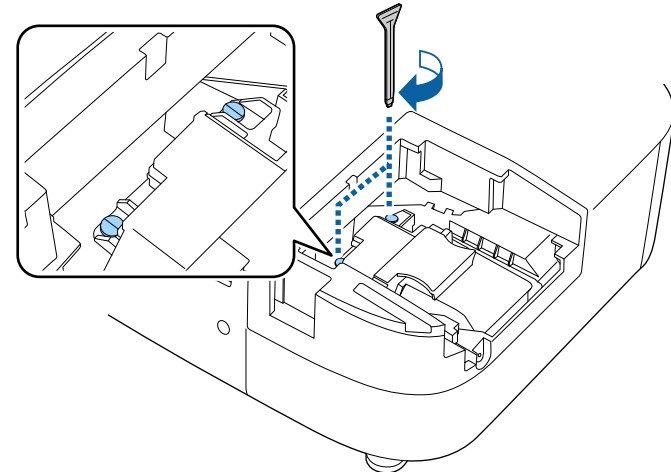

- 9** Bringen Sie die Lampenfachabdeckung wieder an und ziehen Sie die Schraube zur Sicherung fest.

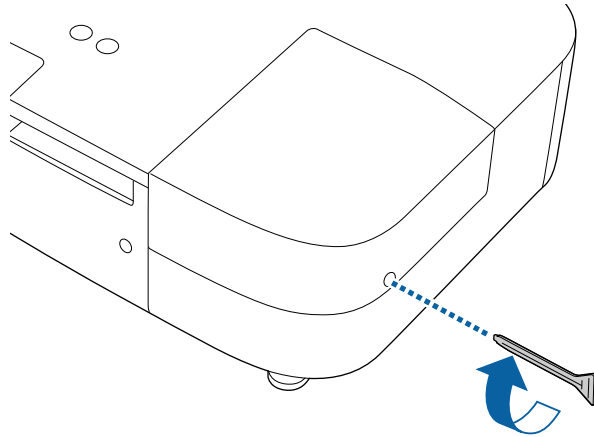

- Vergewissern Sie sich, dass die Lampenfachabdeckung sicher angebracht ist, andernfalls schaltet sich die Lampe nicht ein.
- Bringen Sie die Lampenfachabdeckung nicht mit zu viel Kraft an und vergewissern Sie sich, dass die Lampenfachabdeckung nicht verformt ist.

Setzen Sie den Lampentimer zur Überwachung der Nutzungsdauer der neuen Lampe auf Null zurück.

» Relevante Links

- "Ersatzteile" [S.108](#)

Rücksetzen des Lampentimers

Sie müssen den Lampentimer nach Austauschen der Projektorlampe zurücksetzen, damit die Lampenaustauschmeldung nicht mehr erscheint und die Nutzungsdauer der neuen Lampe richtig überwacht wird.



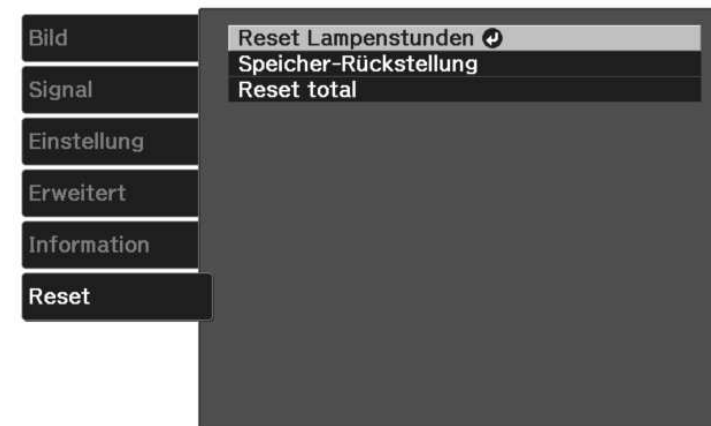

Setzen Sie den Lampentimer nicht zurück, wenn Sie die Lampe nicht ersetzt haben, da dies zu falschen Informationen bezüglich der Lampennutzung führt.

- 1** Schalten Sie den Projektor ein.
- 2** Drücken Sie die -Taste, wählen Sie das **Reset**-Menü und drücken Sie [Enter].
- 3** Wählen Sie **Reset Lampenstunden** und drücken Sie [Enter].



Sie werden gefragt, ob Sie die Lampenstunden zurücksetzen möchten.

- 4** Wählen Sie **Ja** und drücken Sie [Enter].
- 5** Drücken Sie zum Verlassen der Menüs  oder .

Befolgen Sie die nachstehenden Schritte zur Trennung des im Projektor installierten Streaming-Medienplayers von Epson (ELPAP12).

- 1** Entfernen Sie die rückseitige Abdeckung und Luftfilterabdeckung vom Projektor.

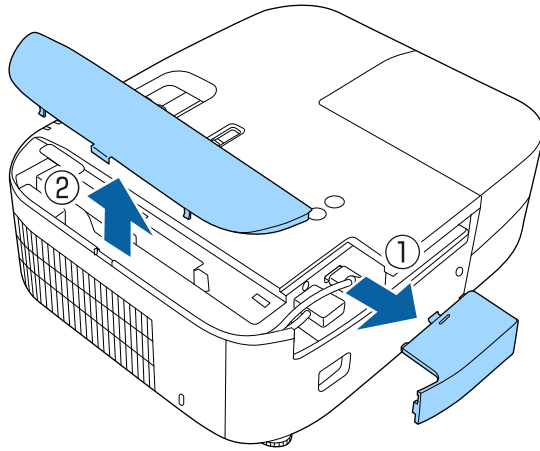

- 2** Ziehen Sie den Streaming-Medienplayer heraus.

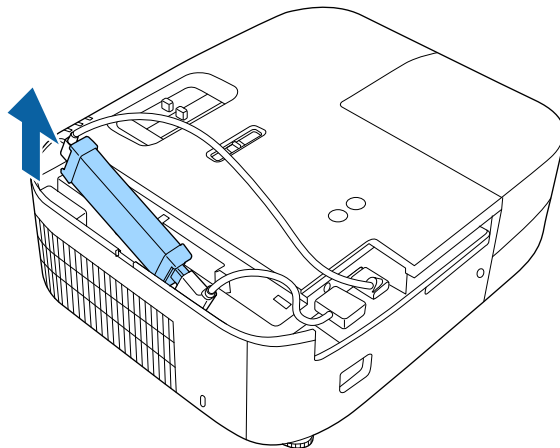

- 3** Trennen Sie HDMI-Kabel und USB-Stromkabel.

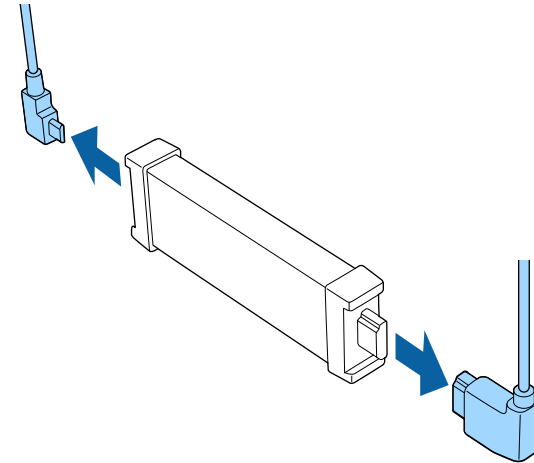

Beachten

Wenn Sie den Streaming-Medienplayer nicht verbunden haben, trennen Sie das HDMI-Kabel und das USB-Stromkabel vom Projektor. Andernfalls könnten die Anschlüsse der Kabel staubig werden, was eine Fehlfunktion zur Folge haben kann.



Wenn der integrierte Streaming-Medienplayer zur Reparatur eingesendet wird, ist er bei der Rückgabe möglicherweise zurückgesetzt. Achten Sie darauf, Kontoinformationen für Ihre Online-Dienste zu speichern, bevor Sie ihn zur Reparatur einsenden.





» Relevante Links

- "Fernbedienung für Streaming-Medienplayer" [S.91](#)
- "Kopplung der Fernbedienung für den Streaming-Medienplayer" [S.92](#)

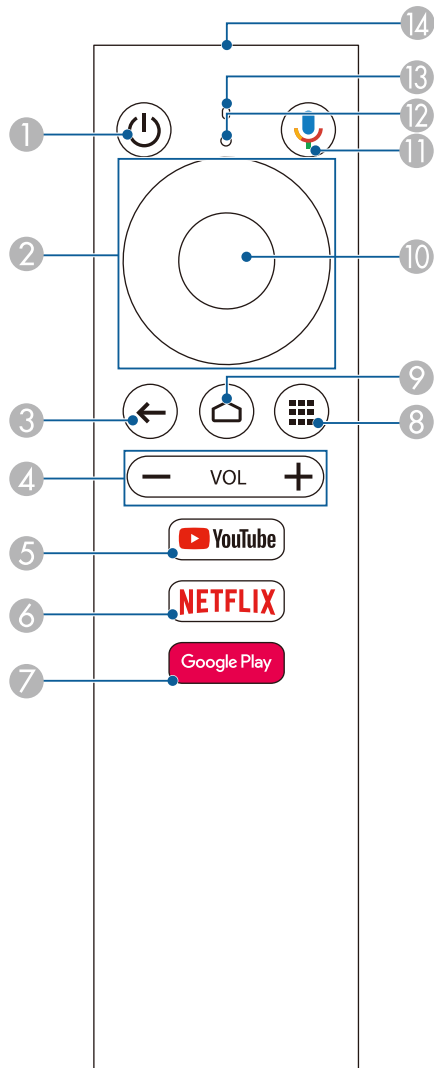
Fernbedienung für Streaming-Medienplayer

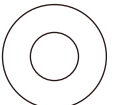
Mit dieser Fernbedienung können Sie den Streaming-Medienplayer von Epson (ELPAP12) bedienen, wenn er mit einer anderen Videoquelle als diesem Projektor verbunden ist.





Bezeichnung	Funktion
① Ein-/Austaste 	Schaltet den Streaming-Medienplayer von Epson ein oder aus.
② Richtungspad 	Wählt Menüelemente.
③ Esc-Taste 	Kehrt zur vorherigen Menüebene zurück.
④ Lautstärke-Tasten 	Passt die Lautstärke des Streaming-Medienplayers von Epson an.
⑤ YouTube-Taste 	Startet die YouTube-Anwendung.
⑥ Netflix-Taste 	Startet die Netflix-Anwendung.
⑦ Google Play-Taste 	Öffnet Google Play.
⑧ Anwendungstaste 	Zeigt eine Liste der Anwendungen an.
⑨ Startseite-Taste 	Zeigt den Startbildschirm des Android-Fernsehers an.
⑩ Enter-Taste 	Ruft die aktuelle Auswahl auf und wechselt zur nächsten Ebene.

Bezeichnung	Funktion
① Google Assistant - Taste 	Ermöglicht Ihnen die schnelle Suche nach 400.000+ Filmen und Sendungen, den Erhalt von Empfehlungen entsprechend Ihrer Stimmung, die Steuerung von Smart-Home-Geräten und mehr.
⑫ Anzeige	Schaltet sich bei der Ausgabe von Signalen von der Fernbedienung ein.
⑬ Mikrofon	Erkennt Audio bei Betätigung der Google Assistant-Taste.
⑭ Infrarotsender der Fernbedienung	Ausgang von Infrarotsignalen der Fernbedienung.

Kopplung der Fernbedienung für den Streaming-Medienplayer

Wenn Sie den Streaming-Medienplayer von Epson (ELPAP12) mit einem anderen Videogerät als diesem Projektor verbinden, befolgen Sie die nachstehenden Schritte zur Kopplung der Fernbedienung für den Streaming-Medienplayer mit dem ELPAP12.

1 Drücken Sie zum Öffnen des Android TV-Startbildschirms die Taste  an der Projektorfernbedienung.

2 Wählen Sie über die Projektorfernbedienung  rechts oben am Android TV-Startbildschirm > **Fernbedienung und Zubehör** > **Zubehör hinzufügen**.

3 Drücken Sie zum Aufrufen des Kopplungsmodus die Taste [Enter] und die Taste  an der Fernbedienung für den Streaming-Medienplayer gleichzeitig.

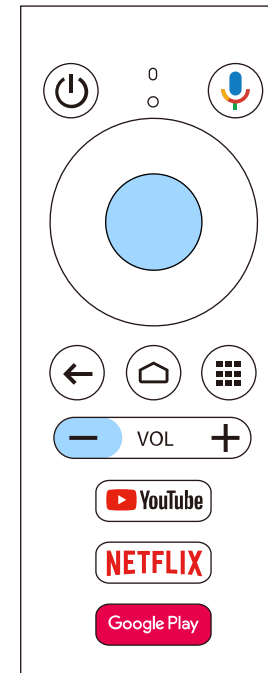

Wenn die Kopplung beginnt, blinkt die Anzeige an der Fernbedienung für den Streaming-Medienplayer. Bei Abschluss der Kopplung erlischt die Anzeige.

4 Wählen Sie zur Durchführung der Kopplung den am Bildschirm angezeigten Eintrag **EPSON ATV REMOTE** mit der Fernbedienung für den Streaming-Medienplayer.

Sie können die Panelkalibrierung verwenden, um die Farbkonvergenz (den Abgleich der roten und blauen Farben) im projizierten Bild anzupassen. Sie können die Pixel horizontal und vertikal in einem Bereich von ± 3 Pixeln in Schritten von 0,125 Pixeln anpassen.



- Sie können nur die Rot- oder Blau-Farbkonvergenz anpassen. Grün ist das Standard-Farbpanel. Es kann nicht angepasst werden.
- Nach Durchführung der Panelkalibrierung kann sich die Bildqualität verschlechtern.
- Bilder für Pixel, die über den Rand der projizierten Anzeige hinausgehen, werden nicht angezeigt.

- 1** Drücken Sie die -Taste an der Fernbedienung, wählen Sie das **Erweitert**-Menü und drücken Sie dann [Enter].



- 2** Wählen Sie **Display > Panelkalibrierung** und drücken Sie [Enter].

- 3** Wählen Sie **Panelkalibrierung** und setzen Sie es auf **Ein**.

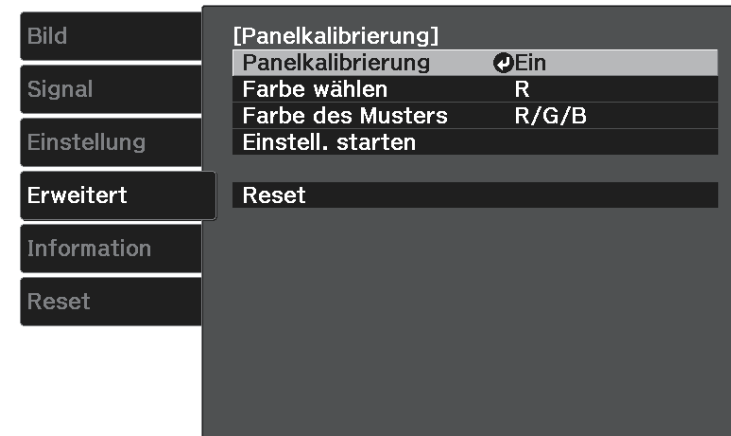

- 4** Wählen Sie **Farbe wählen** und dann eine der folgenden Optionen:

- **R** zur Anpassung der Rot-Farbkonvergenz.
- **B** zur Anpassung der Blau-Farbkonvergenz.

- 5** Wählen Sie **Farbe des Musters** und dann die bei der Anpassung angezeigte Rasterfarbe. Die verfügbare Farbe variiert je nach Einstellung bei **Farbe wählen**.

- **R/G/B** zur Anzeige der Rasterfarbe in Weiß.
- **R/G** zur Anzeige der Rasterfarbe in Gelb.
- **G/B** zur Anzeige der Rasterfarbe in Cyan.

- 6** Wählen Sie **Einstell. starten** und drücken Sie [Enter].

- 7** Wählen Sie eine der folgenden Optionen:

- Wählen Sie zum Anpassen des gesamten Panels auf einmal und zum Aufrufen des nächsten Schrittes **Gesamtes Fenster verschieben**.
- Wählen Sie zum Anpassen aller Ecken des Panels auf einmal und zum Fortfahren mit Schritt 10 **Vier Ecken anpassen**.

- 8** Passen Sie die unter **Farbe wählen** ausgewählte Farbkalibrierung mit den Pfeiltasten an der Fernbedienung an und drücken Sie dann [Enter].



Die Anpassung wirkt sich auf die Rasterlinien in der gesamten Projektionsfläche aus.

- 9** Wählen Sie eine der folgenden Optionen:
- Wählen Sie zur Feinabstimmung Ihrer Anpassungen **Vier Ecken anpassen**.
 - Wählen Sie zum Fertigstellen der Anpassung **Verlassen**.
- 10** Passen Sie die Farbkalibrierung der durch das orangefarbene Kästchen hervorgehobenen Ecke mit den Pfeiltasten an der Fernbedienung an und drücken Sie dann [Enter].
- 11** Drücken Sie bei Abschluss der Anpassung jeder Ecke [Enter].
- 12** Wählen Sie eine der folgenden Optionen:
- Falls Ihr Projektor eine weitere Panelkalibrierung benötigt, wählen Sie **Kreuzungspunkt wählen und einstellen**. Heben Sie mit den Pfeiltasten an der Fernbedienung die Ecke eines falsch kalibrierten Kästchens hervor, drücken Sie [Enter], nehmen Sie die erforderlichen Anpassungen vor und drücken Sie dann noch einmal [Enter]. Wiederholen Sie diesen Schritt wie erforderlich bei den anderen Schnittpunkten.
 - Wählen Sie zum Fertigstellen der Anpassung **Verlassen**.
- 13** Wenn Sie die Farbkonvergenz in dem von Ihnen angepassten projizierten Bild speichern möchten, wählen Sie **Speicher > Speichereingabe**.

Problemlösung

Prüfen Sie die Lösungsvorschläge in diesen Abschnitten, falls Probleme mit der Benutzung des Projektors auftreten.

► Relevante Links

- "Projektionsprobleme" [S.96](#)
- "Status der Projektoranzeige" [S.97](#)
- "Lösung von Problemen bei der Ein-/Abschaltung des Projektors" [S.99](#)
- "Lösung von Bildproblemen" [S.100](#)
- "Lösung von Tonproblemen" [S.104](#)
- "Probleme mit der Steuerung per Fernbedienung lösen" [S.105](#)
- "Problemlösung zu HDMI-Link" [S.106](#)

Falls der Projektor nicht richtig funktioniert, schalten Sie ihn aus, ziehen Sie den Netzstecker, schließen Sie ihn wieder an und schalten Sie das Gerät ein.

Falls dies das Problem nicht löst, prüfen Sie Folgendes:

- Möglicherweise weisen die Anzeigen am Projektor auf das Problem hin.
- Die Lösungsansätze in dieser Anleitung können Ihnen bei der Behebung vieler Probleme helfen.

Falls keine der vorgeschlagenen Lösungen hilft, wenden Sie sich für technischen Support an Epson.

Die Anzeigen am Projektor zeigen den Projektorstatus und informieren Sie, wenn ein Problem auftritt. Prüfen Sie Status und Farbe der Anzeigen; beachten Sie dann zur Lösungsfindung die folgende Tabelle.

 Falls die Anzeigen ein nicht in der nachstehenden Tabelle aufgelistetes Muster zeigen, schalten Sie den Projektor aus, ziehen Sie das Netzkabel und wenden Sie sich an Epson.

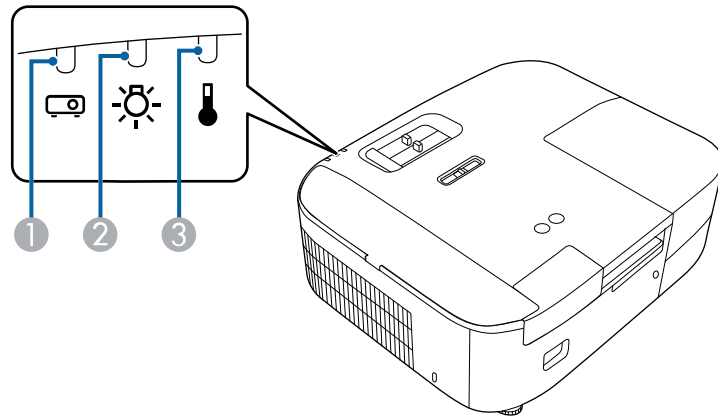

- ① Statusanzeige
- ② Lampenanzeige
- ③ Temperaturanzeige

Projektorstatus

Anzeige und Status	Problem und Lösungen
Status: Leuchtet blau Lampe: Aus Temperatur: Aus	Normaler Betrieb. Wenn Sie USB-Strom auf Ein einstellen, wird die Statusanzeige blau, selbst wenn sich der Projektor im Standby-Modus (abgeschaltet) befindet. Erweitert > Betrieb > USB-Strom

Anzeige und Status	Problem und Lösungen
Status: Blinkt blau Lampe: Aus Temperatur: Aus	Aufwärmung, Abschaltung oder Abkühlung. Warten Sie während des Aufwärmens etwa 30 Sekunden, bis das Bild erscheint. Alle Tasten sind während des Aufwärmens, Abschaltens und Abkühlens deaktiviert.
Status: Aus Lampe: Aus Temperatur: Aus	Standby- oder Sleep-Modus. Wenn Sie die Ein-/Austaste betätigen, startet die Projektion.
Status: Anzeigenstatus variiert Lampe: Aus Temperatur: Blinkt orange	Projektor ist zu heiß. <ul style="list-style-type: none"> • Stellen Sie sicher, dass Belüftungsöffnungen und Luftfilter nicht mit Staub verstopft oder durch in der Nähe befindliche Objekte blockiert sind. • Luftfilter reinigen oder ersetzen. • Stellen Sie sicher, dass die Umgebungstemperatur nicht zu hoch ist.
Status: Aus Lampe: Aus Temperatur: Leuchtet orange	Der Projektor ist überhitzt und schaltete sich aus. Lassen Sie ihn zur Abkühlung 5 Minuten lang ausgeschaltet. <ul style="list-style-type: none"> • Stellen Sie sicher, dass Belüftungsöffnungen und Luftfilter nicht mit Staub verstopft oder durch in der Nähe befindliche Objekte blockiert sind. • Stellen Sie sicher, dass die Umgebungstemperatur nicht zu hoch ist. • Luftfilter reinigen oder ersetzen. • Setzen Sie beim Betrieb des Projektors in großer Höhe die Höhenlagen-Modus-Einstellung im Projektormenü auf Ein. Erweitert > Betrieb > Höhenlagen-Modus • Falls das Problem bestehen bleibt, ziehen Sie den Netzstecker des Projektors und wenden Sie sich an Epson.

Anzeige und Status	Problem und Lösungen
Status: Aus Lampe: Leuchtet orange Temperatur: Aus	Die Lampe hat ein Problem. <ul style="list-style-type: none"> • Prüfen Sie, ob die Lampe durchgebrannt, geborsten oder falsch installiert ist. Setzen Sie die Lampe neu ein bzw. ersetzen Sie sie. • Reinigen Sie den Luftfilter. • Setzen Sie beim Betrieb des Projektors in großer Höhe die Höhenlagen-Modus-Einstellung im Projektormenü auf Ein. ☛ Erweitert > Betrieb > Höhenlagen-Modus • Falls das Problem bestehen bleibt, ziehen Sie den Netzstecker des Projektors und wenden Sie sich an Epson. <p>Lampenabdeckung weist ein Problem auf.</p> <ul style="list-style-type: none"> • Vergewissern Sie sich, dass die Lampe und die Lampenabdeckung sicher installiert sind. Die Lampe schaltet sich nicht ein, wenn die Lampe und die Lampenabdeckung nicht ordnungsgemäß installiert sind.
Status: Anzeigenstatus variiert Lampe: Blinkt orange Temperatur: Aus	Ersetzen Sie die Lampe zur Vermeidung von Schäden bald. Verwenden Sie den Projektor nicht weiter.
Status: Aus Lampe: Leuchtet orange Temperatur: Leuchtet orange	Interner Projektorfehler Schalten Sie den Projektor aus, ziehen Sie den Netzstecker und wenden Sie sich an Epson.

» Relevante Links

- "Projektoreinrichtungseinstellungen - Erweitert-Menü" [S.75](#)
- "Reinigung der Luftfilter und Zuluftöffnungen" [S.84](#)
- "Austausch des Luftfilters" [S.84](#)
- "Wechseln der Lampe" [S.86](#)

Prüfen Sie die Lösungen in diesen Abschnitten, falls sich der Projektor bei Betätigung der Ein-/Austaste nicht ein- oder unerwartet abschaltet.

» Relevante Links

- "Lösung von Problemen mit dem Projektorbetrieb" [S.99](#)
- "Lösung von Problemen mit der Projektorabschaltung" [S.99](#)

Lösung von Problemen mit dem Projektorbetrieb

Falls sich der Projektor bei Betätigung der Ein-/Austaste nicht einschaltet, versuchen Sie es mit folgenden Lösungsansätzen, bis das Problem behoben ist.

- 1** Prüfen Sie, ob Folgendes gegeben ist.
 - Prüfen Sie bei Verwendung der Fernbedienung die Batterien der Fernbedienung.
 - Stellen Sie sicher, dass das Netzkabel richtig mit dem Projektor und einer funktionierenden Steckdose verbunden ist.
 - Stellen Sie sicher, dass Sie nicht die Fernbedienung für den Streaming-Medienplayer verwenden. Achten Sie darauf, die Fernbedienung für den Projektor zu verwenden.
- 2** Entriegeln Sie die Sperrfunktion anhand folgender Methode.
 - Heben Sie die **Kindersicherung** auf, indem Sie die Ein-/Austaste am Bedienfeld drei Sekunden lang gedrückt halten.
- 3** Trennen Sie das Kabel und wenden Sie sich an Epson.

» Relevante Links

- "Verwendung der Kindersicherung" [S.65](#)

Lösung von Problemen mit der Projektorabschaltung

Falls sich der Projektor unerwartet abschaltet, versuchen Sie es mit folgenden Lösungsansätzen, bis das Problem behoben ist.

- 1** Projektoren haben nach einer bestimmten Inaktivitätsdauer möglicherweise den Ruhezustand aufgerufen. Führen Sie eine beliebige Bedienung durch, um den Projektor zu reaktivieren. Wählen Sie zum Abschalten des Sleep-Modus bei **Schlaf-Modus Aus**.

☛ Erweitert > Betrieb > Schlaf-Modus



Wenn die aktuelle Eingangsquelle **Home** ist, können Sie die Einstellung **Schlaf-Modus** nicht ändern. Drücken Sie die Taste  an der Fernbedienung zum Umschalten der Eingangsquelle auf **HDMI**, und stellen Sie dann den **Schlaf-Modus** auf **Aus**.

- 2** Wenn die Temp- (Temperatur) Anzeige orange leuchtet, ist der Projektor überhitzt und hat sich ausgeschaltet.



Die Lüfter laufen je nach Projektoreinstellungen möglicherweise im Bereitschaftsmodus. Und wenn der Projektor aus dem Bereitschaftsmodus aufwacht, verursachen die Lüfter möglicherweise ein unerwartetes Geräusch. Dies ist keine Fehlfunktion.

» Relevante Links

- "Projektoreinrichtungseinstellungen - Erweitert-Menü" [S.75](#)

Prüfen Sie die Lösungsansätze in diesen Abschnitten, wenn Sie Probleme mit projizierten Bildern haben.

» Relevante Links

- "Lösung von Problemen fehlender Bilder" [S.100](#)
- "Anpassen eines nicht rechteckiges Bildes" [S.100](#)
- "Anpassen eines unscharfen oder verschwommenen Bildes" [S.101](#)
- "Lösung von Problemen mit partieller Bildanzeige" [S.101](#)
- "Anpassen eines Bildes mit Rauschen oder Statik" [S.102](#)
- "Anpassen eines Bildes mit falscher Helligkeit oder Farben" [S.102](#)
- "Anpassen eines auf den Kopf gestellten Bildes" [S.102](#)

Lösung von Problemen fehlender Bilder

Falls kein Bild angezeigt wird, versuchen Sie es mit folgenden Schritten, bis das Problem behoben ist.

1 Prüfen Sie den Projektorstatus:

- Drücken Sie die -Taste der Fernbedienung und prüfen Sie, ob das Bild vorübergehend ausgeschaltet wurde.
- Prüfen Sie anhand der Statusanzeige, ob sich der Projektor im normalen Betriebsmodus befindet.
- Drücken Sie zum Aufwecken aus dem Standby-Modus oder Sleep-Modus die Ein-/Austaste des Projektors. Prüfen Sie auch, ob sich der verbundene Computer im Sleep-Modus befindet oder einen leeren Bildschirmschoner anzeigt.

 **Erweitert > Betrieb > Schlaf-Modus**

2 Prüfen Sie die Kabelverbindung:

- Stellen Sie sicher, dass alle erforderlichen Kabel sicher angeschlossen sind und die Stromversorgung des Projektors eingeschaltet ist.
- Schließen Sie die Videoquelle direkt an den Projektor an.
- Ersetzen Sie das HDMI-Kabel durch ein kürzeres.

3 Prüfen Sie den Status Ihrer Videoquelle:

- Falls Sie von einem Streaming-Medienplayer projizieren, sollte dieser über das USB-Stromkabel am Projektor mit Strom versorgt werden.
- Schalten Sie den verbundenen Streaming-Medienplayer oder die Videoquelle ein und drücken Sie erforderlichenfalls die Wiedergabetaste zum Starten eines Videos.
- Stellen Sie sicher, dass das verbundene Gerät den HDMI-CEC-Standard erfüllt. Weitere Informationen finden Sie in der Dokumentation des Geräts.
- Falls Sie von einem Notebook-PC projizieren, stellen Sie sicher, dass dieser auf die Anzeige an einem externen Monitor eingestellt ist.

4 Prüfen Sie Folgendes:

- Schalten Sie den Projektor und den verbundenen Streaming-Medienplayer bzw. die Videoquelle aus und wieder ein.
- Stellen Sie die CEC-Funktion für das verbundene Gerät erneut ein und starten Sie das Gerät neu.
- Vergewissern Sie sich, dass die Anzeigeauflösung des Computers die Auflösungs- und Frequenzbeschränkungen des Projektors nicht übersteigt. Bei Bedarf wählen Sie eine andere Anzeigeauflösung für Ihren Computer. (Einzelheiten finden Sie in der Anleitung zu Ihrem Computer.)
- Setzt alle Projektoreinstellungen auf ihre Standardwerte zurück.

 **Reset > Reset total**

» Relevante Links

- "Projektoreinrichtungseinstellungen - Erweitert-Menü" [S.75](#)
- "Projektorrücksetzungsoptionen - Reset-Menü" [S.79](#)

Anpassen eines nicht rechteckiges Bildes

Falls das projizierte Bild nicht gleichmäßig rechteckig ist, versuchen Sie es mit folgenden Schritten, bis das Problem behoben ist.

1 Stellen Sie den Projektor nach Möglichkeit direkt vor der Mitte der Projektionsfläche auf, sodass er frontal auf die Fläche zeigt.

2 Passen Sie die Bildform über die **Keystone**-Einstellungen an.

☛ **Einstellung > Keystone > H/V-Keystone**

☛ **Einstellung > Keystone > Quick Corner**

► Relevante Links

- "Projektorfunktionseinstellungen – Einstellung-Menü" [S.73](#)
- "Korrektur der Bildform über den horizontalen Trapezkorrektur-Schiebereglern" [S.37](#)
- "Korrektur der Bildform über die Trapezkorrektur-Taste" [S.38](#)
- "Korrektur der Bildform mit Quick Corner" [S.39](#)

Anpassen eines unscharfen oder verschwommenen Bildes

Falls das projizierte Bild unscharf oder verschwommen ist, versuchen Sie es mit folgenden Schritten, bis das Problem behoben ist.

1 Passen Sie den Bildfokus über den Fokusregler an.

2 Prüfen Sie Folgendes:

- Stellen Sie den Projektor nah genug an die Projektionsfläche.
- Stellen Sie den Projektor so auf, dass der Trapezkorrekturanpassungswinkel nicht so breit ist, dass das Bild verzerrt dargestellt wird.

3 Reinigen Sie das Projektorobjektiv.



Sie können vermeiden, dass sich Kondensation am Objektiv bildet, nachdem Sie den Projektor von einem kalten an einen warmen Ort gebracht haben, indem Sie den Projektor vor der Benutzung auf Zimmertemperatur aufwärmen lassen.

4 Passen Sie zur Verbesserung der Bildqualität die **Schärfe**-Einstellung im **Bild**-Menü des Projektors an.

☛ **Bild > Detaileinstellungen > Schärfe**

5 Falls Sie von einem Computer projizieren, nutzen Sie eine geringere Auflösung oder wählen Sie eine Auflösung, die mit der nativen Auflösung des Projektors übereinstimmt.

► Relevante Links

- "Bildqualitätseinstellungen - Bild-Menü" [S.69](#)
- "Fokussieren des Bildes per Fokusregler" [S.42](#)
- "Reinigen des Objektivs" [S.82](#)

Lösung von Problemen mit partieller Bildanzeige

Falls nur ein partielles Computerbild angezeigt wird, versuchen Sie es mit folgenden Schritten, bis das Problem behoben ist.

1 Passen Sie die Größe des projizierten Bildes über den Zoomregler am Projektor an.

2 Vergewissern Sie sich, dass Sie den richtigen Projektionsmodus ausgewählt haben. Sie können dies über die **Projektion**-Einstellung im Projektormenü **Erweitert** wählen.

3 Prüfen Sie die Anzeigeeinstellungen Ihres Computers zum Deaktivieren der Dualanzeige und stellen Sie die Auflösung auf einen Wert innerhalb der Projektorbeschränkungen ein. (Einzelheiten finden Sie in der Anleitung zu Ihrem Computer.)

» Relevante Links

- "Projektoreinrichtungseinstellungen - Erweitert-Menü" [S.75](#)

Anpassen eines Bildes mit Rauschen oder Statik

Falls das projizierte Bild Störungen aufweist (rauscht), versuchen Sie es mit folgenden Schritten, bis das Problem behoben ist.

- 1** Prüfen Sie die Kabel, über die Ihre Videoquelle mit dem Projektor verbunden ist. Sie sollten:
 - Zur Vermeidung von Störungen vom Netzkabel separiert sein
 - An beiden Enden sicher angeschlossen sein
 - Nicht an ein Verlängerungskabel angeschlossen sein
- 2** Falls Sie die Bildform über die Projektorbedienelemente angepasst haben, versuchen Sie, zur Steigerung der Bildqualität die **Schärfe**-Einstellung im **Bild**-Menü des Projektors zu verringern.
☛ **Bild > Detailsinstellungen > Schärfe**
- 3** Falls Sie ein Verlängerungsnetzkabel angeschlossen haben, prüfen Sie, ob dieses die Signalstörungen verursacht, indem Sie versuchsweise ohne diese Kabel projizieren.
- 4** Wählen Sie Computerauflösung und Wiederholrate, die mit dem Projektor kompatibel sind.

» Relevante Links

- "Bildqualitätseinstellungen - Bild-Menü" [S.69](#)

Anpassen eines Bildes mit falscher Helligkeit oder Farben

Falls das projizierte Bild zu dunkel oder hell ist bzw. die Farben nicht stimmen, versuchen Sie es mit folgenden Schritten, bis das Problem gelöst ist.

- 1** Versuchen Sie je nach Bild und Umgebung verschiedene Farbmodi, indem Sie die **Farbmodus**-Einstellung im Projektormenü **Bild** wählen.
- 2** Prüfen Sie die Einstellungen Ihrer Videoquelle.
- 3** Passen Sie die verfügbaren Einstellungen im **Bild**-Menü des Projektors für die aktuelle Eingangsquelle an, darunter **Helligkeit**, **Kontrast**, **Farbton** und **Farbsättigung**.
☛ **Bild > Detailsinstellungen**
- 4** Stellen Sie sicher, dass Sie die richtige **Videobereich**-Einstellung im **Signal**-Menü des Projektors gewählt haben, sofern für Ihre Bildquelle verfügbar.
☛ **Signal > Erweitert > Videobereich**
- 5** Vergewissern Sie sich, dass alle Kabel richtig mit dem Projektor und Ihrem Videogerät verbunden sind. Falls Sie lange Kabel angeschlossen haben, versuchen Sie es mit kürzeren Kabeln.
- 6** Stellen Sie den Projektor nah genug an die Projektionsfläche.

» Relevante Links

- "Bildqualitätseinstellungen - Bild-Menü" [S.69](#)

Anpassen eines auf den Kopf gestellten Bildes



Wählen Sie den richtigen Projektionsmodus, falls das projizierte Bild auf den Kopf gestellt ist.

☛ **Erweitert > Projektion**

▶ **Relevante Links**

- "Projektoreinrichtungseinstellungen - Erweitert-Menü" [S.75](#)

Falls kein Ton ausgegeben wird oder die Lautstärke zu gering ist, versuchen Sie es mit folgenden Schritten, bis das Problem behoben ist.

- 1** Passen Sie die Lautstärkeeinstellungen des Projektors mit der Taste  oder  auf der Fernbedienung an.



Falls Sie die Lautstärke Ihres Streaming-Medienplayers über die Fernbedienung für den Streaming-Medienplayer angepasst haben, müssen Sie möglicherweise auch die Lautstärke erneut anpassen.

- 2** Prüfen Sie den Kabelanschluss zwischen Projektor und Videoquelle.

- 3** Prüfen Sie die Einstellungen am Projektor:

- Drücken Sie zum Fortsetzen von Bild und Ton die -Taste der Fernbedienung, falls sie vorübergehend gestoppt wurden.

- 4** Prüfen Sie die folgenden Einstellungen Ihres Videogeräts:

- Prüfen Sie an Streaming-Medienplayer oder Videoquelle, ob die Lautstärke hoch und die Audioausgabe auf die richtige Quelle eingestellt ist.
- Stellen Sie das verbundene Gerät auf den PCM-Ausgang ein.
- Wenn Sie den Projektor über ein HDMI-Kabel mit einem Mac verbinden, stellen Sie bitte sicher, dass Ihr Mac Ton über den HDMI-Anschluss unterstützt.

» Relevante Links

- "Projektorfunktionseinstellungen – Einstellung-Menü" [S.73](#)

Falls der Projektor nicht auf Befehle der Fernbedienung reagiert, versuchen Sie es mit folgenden Lösungsansätzen, bis das Problem behoben ist.



Falls Sie die Fernbedienung verlieren, können Sie bei Epson eine neue bestellen.



Zum Aufheben der Kopplung von Streaming-Medienplayer und Fernbedienung wählen Sie  > **Fernbedienung und Zubehör** > am Android TV-Startbildschirm, wählen die Fernbedienung, deren Kopplung Sie lösen möchten, und anschließend **Entkoppeln**.

- 1** Prüfen Sie, ob die Fernbedienungsbatterien richtig installiert sind und Strom liefern. Ersetzen Sie die Batterien bei Bedarf.
- 2** Stellen Sie sicher, dass Sie nicht die Fernbedienung für den Streaming-Medienplayer verwenden. Achten Sie darauf, die Fernbedienung für den Projektor zu verwenden.
- 3** Prüfen Sie, ob eine Taste an der Fernbedienung klemmt und damit einen Eintritt in den Sleep-Modus auslöst. Lösen Sie die Taste zum Reaktivieren der Fernbedienung.
- 4** Vergewissern Sie sich, dass Sie die Fernbedienung innerhalb von Empfangswinkel und -reichweite des Projektors verwenden.
- 5** Stellen Sie sicher, dass sich der Projektor nicht im Aufwärm- oder Abschaltzustand befindet.
- 6** Intensives fluoreszierendes Licht, direktes Sonnenlicht sowie Signale von Infrarotgeräten können die Fernbedienungsempfänger des Projektors stören. Dunkeln Sie die Lampen ab oder bewegen Sie den Projektor von der Sonne bzw. störenden Geräten fort.
- 7** Der Streaming-Medienplayer und die Fernbedienung wurden möglicherweise getrennt. Führen Sie eine erneute Kopplung durch, indem Sie -Taste und Rechtstaste an der Fernbedienung gleichzeitig etwa sieben Sekunden gedrückt halten.

» Relevante Links

- "Verwendung der Fernbedienung" [S.24](#)

Falls Sie die angeschlossenen Geräte nicht über die HDMI-Link-Funktionen bedienen können, versuchen Sie es mit folgenden Schritten, bis das Problem gelöst ist.

- 1** Stellen Sie sicher, dass das Kabel den HDMI-CEC-Standard erfüllt.
- 2** Stellen Sie sicher, dass das verbundene Gerät den HDMI-CEC-Standard erfüllt. Weitere Informationen finden Sie in der Dokumentation des Geräts.
- 3** Prüfen Sie, ob das Gerät in der **Geräteanschlüsse**-Liste verfügbar ist. Falls das Gerät nicht in der **Geräteanschlüsse**-Liste erscheint, erfüllt es die HDMI-CEC-Standards nicht. Schließen Sie ein anderes Gerät an.
☛ **Einstellung > HDMI-Link > Geräteanschlüsse**
- 4** Überprüfen Sie, ob alle für HDMI-Link erforderlichen Kabel richtig angeschlossen sind.
- 5** Stellen Sie sicher, dass die angeschlossenen Geräte eingeschaltet und im Bereitschaftsmodus sind. Weitere Informationen finden Sie in der Dokumentation des Geräts.
- 6** Wenn Sie ein neues Gerät verbinden oder die Verbindung ändern, stellen Sie die CEC-Funktion für das angeschlossene Gerät erneut ein und starten Sie das Gerät neu.

» Relevante Links

- "Projektorfunktionseinstellungen – Einstellung-Menü" [S.73](#)

Anhang

Prüfen Sie diese Abschnitte auf technische Daten und wichtige Hinweise über Ihr Produkt.

► Relevante Links

- "Optionales Zubehör und Ersatzteile" [S.108](#)
- "Leinwandgröße und Projektionsabstand" [S.109](#)
- "Unterstützte Bildschirmauflösungen" [S.111](#)
- "Technische Daten des Projektors" [S.112](#)
- "Außenabmessungen" [S.114](#)
- "Warnaufkleber" [S.115](#)
- "Liste der Sicherheitssymbole und -anweisungen" [S.116](#)
- "Glossar" [S.118](#)
- "Hinweise" [S.120](#)

Folgende Sonderzubehörartikel und Ersatzteile sind erhältlich. Kaufen Sie diese Produkte bitte nach Bedarf.

Stand der folgenden Liste mit Sonderzubehör und Ersatzteilen: März 2022.

Die Verfügbarkeit kann je nach Land, in dem das Gerät gekauft wurde, unterschiedlich sein.

► Relevante Links

- "Halterungen" [S.108](#)
- "Externe Geräte" [S.108](#)
- "Ersatzteile" [S.108](#)

Halterungen

Deckenhalterung ELPMB23

Zur Befestigung des Projektors an der Decke.

Sicherheitskabelset ELPWR01

Bei Verbindung des Projektors mit der Installationshalterung verwenden, damit der Projektor nicht herunterfällt.

Rohrverlängerung f. Deckenhalterung (450 mm) ELPFP13

Rohrverlängerung f. Deckenhalterung (700 mm) ELPFP14

Zur Befestigung des Projektors an einer hohen Decke.



Für die Deckenbefestigung des Projektors sind spezielle Fachkenntnisse erforderlich. Wenden Sie sich an Epson.

Externe Geräte

Streaming-Medienplayer ELPAP12

Verwenden Sie diesen Streaming-Medienplayer zum Ansehen von Online-Inhalten.

Ersatzteile

Lampenteil ELPLP97

Zur Verwendung für den Austausch einer verbrauchten Lampe.

Luftfilter ELPAF54

Zur Verwendung für den Austausch eines verbrauchten Luftfilters.

Bestimmen Sie anhand der vorliegenden Tabelle, wie groß der Abstand zwischen Projektor und Projektionsfläche basierend auf der Größe des projizierten Bildes sein soll.

Die maximalen Objektivversatz-Einstellwerte werden in der folgenden Tabelle angezeigt.

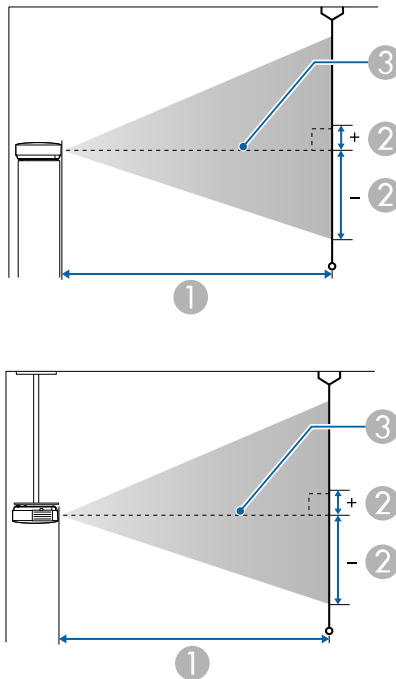

- ① Projektionsabstand (cm)
- ② Abstand von der Mitte des Objektivs zur Unterkante der Projektionsfläche (diese Änderungen hängen von der Einstellung des vertikalen Objektivversatzes ab) (cm)
- ③ Objektivmitte

Leinwandgröße 16:9		①	②
		Kleinsten Abstand (Weit) bis größter Abstand (Nah)	Vertikaler Objektivversatz von Unter- zu Oberkante
40"	89 × 50	115 - 189	-55 - 5
60"	133 × 75	175 - 285	-83 - 8
80"	177 × 100	234 - 381	-110 - 11
100"	221 × 125	294 - 477	-138 - 14
120"	266 × 149	353 - 573	-166 - 16
150"	332 × 187	443 - 718	-207 - 20
200"	443 × 249	591 - 958	-276 - 27
300"	664 × 374	888 - 1439	-414 - 41
400"	886 × 498	1186 - 1919	-552 - 54
500"	1107 × 623	1483 - 2400	-690 - 68

Leinwandgröße 4:3		①	②
		Kleinsten Abstand (Weit) bis größter Abstand (Nah)	Vertikaler Objektivversatz von Unter- zu Oberkante
33"	67 × 50	117 - 191	-56 - 5
40"	81 × 61	142 - 232	-68 - 7
60"	122 × 91	215 - 350	-101 - 10
80"	163 × 122	288 - 467	-135 - 13
100"	203 × 152	360 - 585	-169 - 17
120"	244 × 183	433 - 703	-203 - 20
150"	305 × 229	542 - 879	-253 - 25
200"	406 × 305	724 - 1173	-338 - 33
300"	610 × 457	1088 - 1761	-507 - 50

Leinwandgröße 4:3		①	②
		Kleinsten Abstand (Weit) bis größter Abstand (Nah)	Vertikaler Objektivversatz von Unter- zu Oberkante
400"	813 × 610	1452 - 2349	-676 - 66
408"	829 × 622	1481 - 2396	-689 - 67

Leinwandgröße 16:10		①	②
		Kleinsten Abstand (Weit) bis größter Abstand (Nah)	Vertikaler Objektivversatz von Unter- zu Oberkante
37"	80 × 50	116 - 189	-55 - 5
40"	86 × 54	125 - 205	-60 - 6
60"	129 × 81	189 - 308	-90 - 9
80"	172 × 108	254 - 412	-119 - 12
100"	215 × 135	318 - 516	-149 - 15
120"	258 × 162	382 - 620	-179 - 18
150"	323 × 202	479 - 776	-224 - 22
200"	431 × 269	639 - 1036	-298 - 29
300"	646 × 404	961 - 1555	-448 - 44
400"	862 × 538	1282 - 2075	-597 - 58
462"	995 × 622	1483 - 2399	-690 - 68

Einzelheiten zu kompatiblen Wiederholraten und Auflösungen für jedes kompatible Videoanzeigeformat finden Sie in der *Supplemental A/V Support Specification*.

► **Relevante Links**

- "Aktuelle Dokumentversion abrufen" [S.7](#)

Produktbezeichnung	EH-TW6250
Abmessungen	333 (B) × 123 (H) × 275 (T) mm (ohne erhöhten Teil)
Größe des LCD-Bedienfelds	0,61 Zoll Weitwinkel
Anzeigeart	Polysilizium TFT Aktivmatrix
Auflösung	2.073.600 Pixel * Full HD (1.920 (B) × 1.080 (H) Punkte) × 3
Bildschärfereinstellung	Manuell
Zoomanpassung	1 bis 1,62 (optischer Zoom)
Lampe	UHE-Lampe, 200 W, Modell: ELPLP97
Lampenlebensdauer	Wenn Lichtausgabe im Bild -Menü auf Folgendes eingestellt ist: Hoch: Bis zu 4.500 Stunden Standard: Bis zu 4.500 Stunden ECO: Bis zu 7.500 Stunden
Maximale Audioausgangsleistung	10 W
Lautsprecher	1
Stromversorgung	100 bis 240 V Wechselspannung ± 10 %, 50/60 Hz, 3,2 bis 1,5 A
Nennleistungsaufnahme (Bereich 100 bis 120 V)	Wenn Lichtausgabe im Bild -Menü auf Folgendes eingestellt ist: Hoch: 316 W Standard: 280 W ECO: 242 W
Nennleistungsaufnahme (Bereich 220 bis 240 V)	Wenn Lichtausgabe im Bild -Menü auf Folgendes eingestellt ist: Hoch: 301 W Standard: 268 W ECO: 231 W
Leistungsaufnahme im Standby-Modus:	0,3 W

Betriebshöhe über NN	Höhe 0 bis 3.048 m
Betriebstemperatur **	Höhe von 0 bis 2.286 m: +5 bis +35 °C (Feuchtigkeit von 20 bis 80 %, keine Kondensation) Höhe von 2.287 bis 3.048 m: +5 bis +30 °C (Feuchtigkeit von 20 bis 80 %, keine Kondensation)
Lagerungstemperatur	-10 bis +60 °C (Feuchtigkeit von 10 bis 90 %, keine Kondensation)
Gewicht	Ca. 4,1 kg

* Pixelversatztechnologie erzielt 4K-Auflösung.

** Lampenhelligkeit lässt automatisch nach, wenn die Umgebungstemperatur zu hoch wird. (Ca. 35 °C bei einer Höhe von 0 bis 2.286 m und ca. 30 °C bei einer Höhe von 2.287 bis 3.048 m; dies kann jedoch je nach Umgebung variieren.)

Neigungswinkel

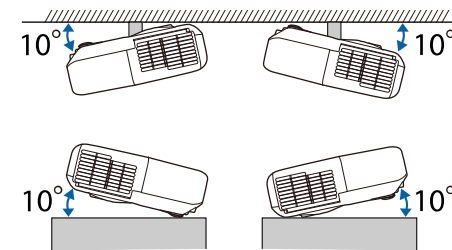

Verwenden Sie den Projektor nicht mit einem Neigungswinkel über 10°. Er könnte beschädigt werden oder einen Unfall verursachen.

► Relevante Links

- "Anschlusspezifikationen" [S.113](#)

Anschlusspezifikationen

Audio Out-Anschluss	Stereo-Miniklinke
HDMI1 (ARC)-Anschluss	HDMI
HDMI2-Anschluss	HDMI
USB-A (5V---2.0A) -Anschluss	USB-Buchse (Typ A)
Service-Anschluss	USB-Anschluss (Mini-B)



USB-A- und Service-Anschluss unterstützen USB 2.0. Es kann jedoch nicht garantiert werden, dass alle Geräte mit USB-Unterstützung an den USB-Buchsen funktionieren.

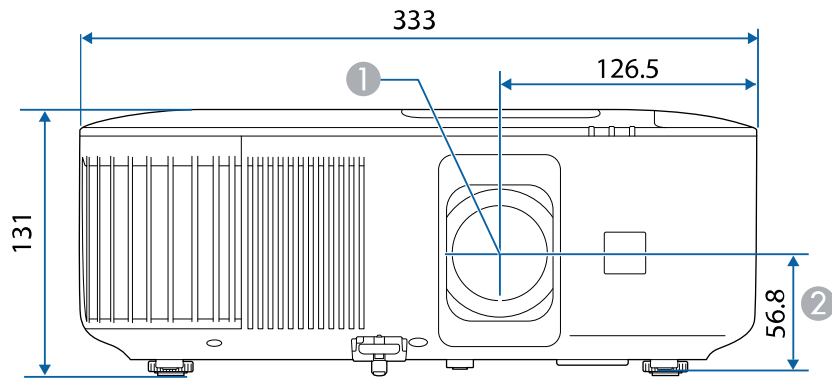

① Objektivmitte

② Abstand von der Objektivmitte zu den Befestigungspunkten für die Deckenhalterung

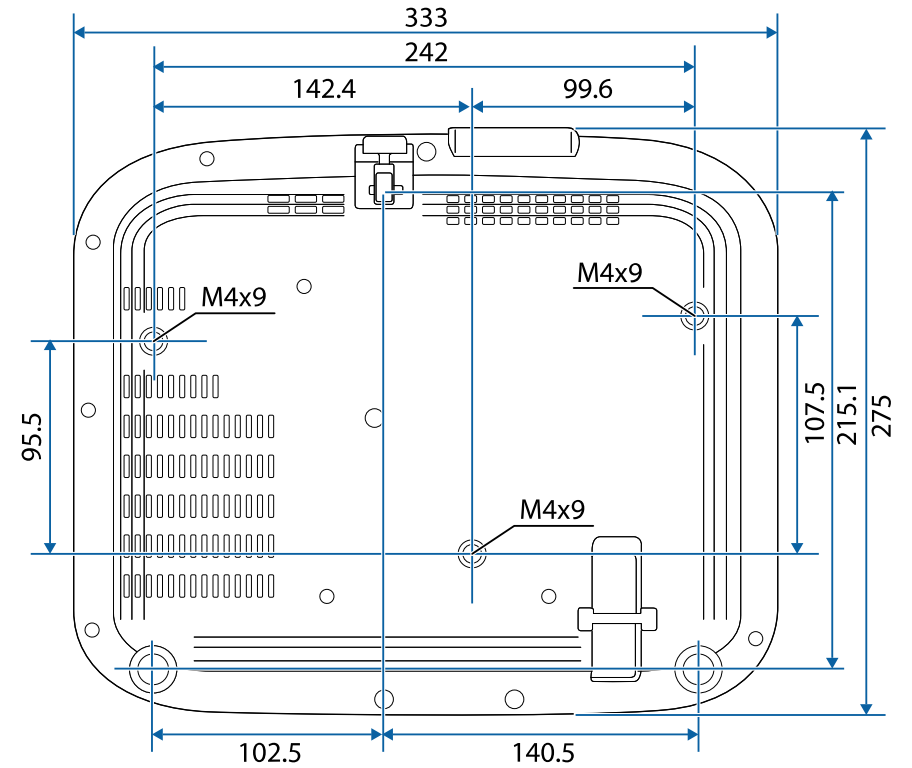



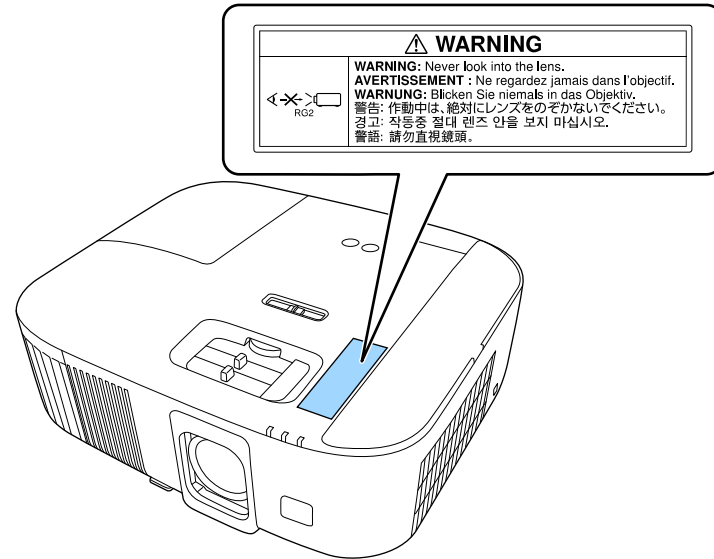











Dieses Produkt ist mit Warnaufklebern versehen.









Blicken Sie wie bei jeder hellen Lichtquelle nicht direkt in den Strahl, RG2
IEC/EN 62471-5:2015.

In der folgenden Tabelle ist die Bedeutung der einzelnen am Gerät angebrachten Sicherheitssymbole aufgeführt.

Nr.	Symbolzeichen	Erfüllte Normen	Beschreibung
1		IEC60417 No. 5007	„EIN“ (Stromversorgung) Hinweis darauf, dass Netzstrom anliegt.
2		IEC60417 No. 5008	„AUS“ (Stromversorgung) Hinweis darauf, dass kein Netzstrom anliegt.
3		IEC60417 No. 5009	Bereitschaft Kennzeichnung des Schalters oder der Schalterposition, durch den bzw. durch die ein Teil des Geräts in den Bereitschaftszustand (Stand-by) geschaltet wird.
4		ISO7000 No. 0434B, IEC3864-B3.1	Vorsicht Hinweis auf allgemeine Vorsicht im Umgang mit dem Produkt.
5		IEC60417 No. 5041	Vorsicht, heiße Fläche Hinweis darauf, dass der gekennzeichnete Gegenstand heiß sein kann und nicht ohne Vorsichtsmaßnahmen berührt werden darf.
6		IEC60417 No. 6042 ISO3864-B3.6	Vorsicht, Stromschlaggefahr Hinweis darauf, dass ein Gerät die Gefahr eines Stromschlags birgt.
7		IEC60417 No. 5957	Nur für den Einsatz im Innenbereich Kennzeichnung von Elektrogeräten, die primär für den Einsatz in Räumlichkeiten entwickelt wurden.

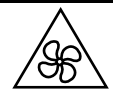
Nr.	Symbolzeichen	Erfüllte Normen	Beschreibung
8		IEC60417 No. 5926	Polarität des Gleichstromanschlusses Kennzeichnung der positiven und negativen Anschlüsse (der Polarität) eines Geräteteils, an den eine Gleichstromversorgung angeschlossen werden kann.
9		—	Identisch mit Nr. 8.
10		IEC60417 No. 5001B	Batterie, allgemein Auf batteriebetriebenen Geräten. Kennzeichnung an einem Gerät, um z. B. auf die Batteriefachabdeckung oder die Batterieanschlüsse hinzuweisen.
11		IEC60417 No. 5002	Batteriezellenpositionierung Zur Kennzeichnung des eigentlichen Batteriefachs oder zur Kennzeichnung der Ausrichtung der Batteriezelle(n) im Batteriefach.
12		—	Identisch mit Nr. 11.
13		IEC60417 No. 5019	Schutzleiter Zur Kennzeichnung eines Anschlusses, der für die Verbindung mit einem externen Leiter zum Schutz gegen Stromschläge im Fall eines Defekts oder zur Kennzeichnung des Anschlusses für eine Erdungselektrode vorgesehen ist.
14		IEC60417 No. 5017	Erdung Zur Kennzeichnung eines Erdungsanschlusses in Fällen, in denen Symbol Nr. 13 nicht explizit erforderlich ist.

Nr.	Symbolzeichen	Erfüllte Normen	Beschreibung
15		IEC60417 No. 5032	Wechselstrom Hinweis auf dem Typenschild, dass das Gerät nur für Wechselstrom geeignet ist, Kennzeichnung relevanter Anschlüsse.
16		IEC60417 No. 5031	Gleichstrom Hinweis auf dem Typenschild, dass das Gerät nur für Gleichstrom geeignet ist, Kennzeichnung relevanter Anschlüsse.
17		IEC60417 No. 5172	Gerät der Klasse II Zur Kennzeichnung von Geräten, die den für Geräte der Klasse II gemäß IEC 61140 vorgeschriebenen Sicherheitsanforderungen entsprechen.
18		ISO 3864	Allgemeines Verbot Zur Kennzeichnung von Handlungen oder Vorgängen, die verboten sind.
19		ISO 3864	Berührungsverbot Hinweis auf Verletzungen, die sich aus dem Berühren eines bestimmten Teils des Geräts ergeben können.
20		—	Niemals bei eingeschaltetem Projektor in das Objektiv blicken.
21		—	Hinweis darauf, dass auf dem gekennzeichneten Gerät keine Gegenstände abgestellt werden dürfen.
22		ISO3864 IEC60825-1	Vorsicht, Laserstrahlung Hinweis darauf, dass das Gerät einen Bauteil mit Laserstrahlung enthält.
23		ISO 3864	Zerlegungsverbot Hinweis auf Verletzungsgefahr z. B. durch Stromschlag, wenn das Gerät zerlegt wird.

Nr.	Symbolzeichen	Erfüllte Normen	Beschreibung
24		IEC60417 No. 5266	Standby, partieller Standby Hinweis darauf, dass dieser Teil des Geräts bereit ist.
25		ISO3864 IEC60417 No. 5057	Achtung, bewegliche Teile Hinweis darauf, dass Sie sich entsprechend den Schutzstandards von beweglichen Teilen fernhalten müssen.
26		IEC60417 No. 6056	Achtung (bewegliche Lüfterflügel) Halten Sie sich aus Sicherheitsgründen von beweglichen Lüfterflügeln fern.
27		IEC60417 No. 6043	Achtung (scharfe Ecken) Zeigt scharfe Ecken, die nicht berührt werden sollten.
28		—	Zeigt an, dass während der Projektion nicht in das Objektiv geschaut werden darf.
29		ISO7010 No. W027 ISO 3864	Warnung, optische Strahlung (wie UV, sichtbare Strahlung, IR) In der Nähe optischer Strahlung darauf achten, Verletzungen an Augen und Haut zu meiden.
30		IEC60417 No. 5109	Nicht in Wohnumgebungen zu verwenden. Zur Identifizierung von Elektrogeräten, die für eine Wohnumgebung nicht geeignet sind.

In diesem Abschnitt werden schwierige Begriffe kurz beschrieben, die nicht im Text dieser Anleitung erklärt werden. Weitere Informationen finden Sie in anderen handelsüblichen Veröffentlichungen.

Bildformat	Das Verhältnis zwischen der Breite eines Bildes und seiner Höhe. Bildschirme mit einem Horizontal/Vertikal-Verhältnis von 16:9, wie z. B. HDTV-Bildschirme, werden auch Breitbildschirme genannt. SDTV- und gewöhnliche Computerbildschirme haben ein Bildformat von 4:3.
Kontrast	Die relative Helligkeit der hellen und dunklen Bildbereiche kann erhöht oder verringert werden, um Schrift und Grafiken deutlicher oder weicher darzustellen. Diese spezielle Einstellung der Bildeigenschaften nennt man Kontrast-Einstellung.
DHCP	Abkürzung für Dynamic Host Configuration Protocol. Dieses Protokoll weist den mit dem Netzwerk verbundenen Geräten automatisch eine IP-Adresse zu.
Gateway-Adresse	Ein Server (Router) zur Kommunikation im Netzwerk (Subnet), aufgeteilt entsprechend der jeweiligen Subnet-Maske.
HDCP	HDCP ist eine Abkürzung für High-bandwidth Digital Content Protection. Wird zur Verhinderung illegalen Kopierens und zum Schutz von Urheberrechten verwendet. Der Schutz erfolgt durch Verschlüsseln mit digitalen Farbsignalen, über die DVI- und HDMI-Anschlüsse gesendet werden. Da der HDMI-Anschluss dieses Projektors HDCP unterstützt, können digitale Bilder, die mit HDCP-Technologie geschützt sind, projiziert werden. Der Projektor ist aber möglicherweise nicht in der Lage, Bilder zu projizieren, die mit aktualisierten oder revidierten Versionen der HDCP-Verschlüsselung geschützt sind.

HDMI™	Abkürzung für High Definition Multimedia Interface. HDMI™ ist ein Standard, der auf die Unterhaltungselektronik und Computer ausgerichtet ist. Dies ist der Standard zur digitalen Übertragung von HD-Bild- und Mehrkanaltonsignalen. Da das digitale Signal nicht komprimiert wird, kann das Bild in der größtmöglichen Qualität übertragen werden. Außerdem bietet HDMI für das digitale Signal eine Verschlüsselungsfunktion.
HDTV	Eine Abkürzung für High-Definition Television zur Bezeichnung von High-Definition-Systemen, die folgende Bedingungen erfüllen: <ul style="list-style-type: none"> • Vertikale Auflösung von 720p oder 1.080i oder größer (p = Progressiv, i = Zeilensprung) • Bildschirmformat von 16:9
Zeilensprung	Überträgt Informationen, die zur Herstellung eines Bildschirms benötigt werden, indem von oben nach unten jede zweite Zeile des Bildes gesendet wird. Die Flackerwahrscheinlichkeit ist größer, da ein Rahmen nur jede zweite Zeile angezeigt wird.
IP-Adresse	Eine Nummer zur Identifikation eines Computers in einem Netzwerk.
Progressiv	Projiziert Informationen, um so einen Bildschirm zur Zeit zu erstellen, auf dem das Bild für einen Rahmen angezeigt wird. Selbst wenn die Anzahl der Abtastlinien gleich bleibt, wird das Bildflackern reduziert, da das Informationsvolumen im Vergleich zum Zeilensprungverfahren verdoppelt wurde.
Wiederholrate	Das lichtabstrahlende Element eines Bildschirms kann die gleiche Luminanz und Farbe nur für einen äußerst kurzen Zeitraum aufrecht erhalten. Daher muss das Bild mehrere Male pro Sekunde abgetastet und am lichtabstrahlenden Element aktualisiert werden. Die Anzahl der Aktualisierungen pro Sekunde wird als Wiederholrate bezeichnet und in Hertz (Hz) ausgedrückt.
SDTV	Eine Abkürzung für Standard Definition Television zur Bezeichnung normaler Fernsehsysteme, welche die Bedingungen für hochauflösendes HDTV-Fernsehen nicht erfüllen.

SSID	SSID ist eine Kennung zur Verbindung mit einem anderen Geräte in einem WLAN. Drahtloskommunikation ist zwischen Geräten mit derselben SSID möglich.
Subnet-Maske	Ein Zahlenwert, der die Anzahl der verwendeten Bits für die Netzwerk-Adresse eines aufgeteilten Netzwerks (Subnet) der IP-Adresse angibt.
SVGA	Ein Grafikkartenstandard mit einer Auflösung von 800 (horizontal) × 600 (vertikal) Punkten.
SXGA	Ein Grafikkartenstandard mit einer Auflösung von 1.280 (horizontal) × 1.024 (vertikal) Punkten.
Sync.	Die Ausgangssignale von Computern haben eine bestimmte Frequenz. Stimmt diese Frequenz nicht mit der Frequenz des Projektors überein, sind die entstehenden Bilder von schlechter Qualität. Die Abstimmung der Signalphasen (relative Position der Signalspitzen) wird als Synchronisation (Sync.) bezeichnet. Bei nicht synchronisierten Signalen können Bildflimmern, ein verschwommenes Bild und horizontale Bildstörungen auftreten.
VGA	Ein Grafikkartenstandard mit einer Auflösung von 640 (horizontal) × 480 (vertikal) Punkten.
XGA	Ein Grafikkartenstandard mit einer Auflösung von 1.024 (horizontal) × 768 (vertikal) Punkten.
WXGA	Ein Grafikkartenstandard mit einer Auflösung von 1.280 (horizontal) × 800 (vertikal) Punkten.

Prüfen Sie diese Abschnitte auf wichtige Hinweise über Ihren Projektor.

► **Relevante Links**

- "So entsorgen Sie den Projektor" [S.120](#)
- "Indication of the manufacturer and the importer in accordance with requirements of EU directive" [S.120](#)
- "Indication of the manufacturer and the importer in accordance with requirements of United Kingdom directive" [S.120](#)
- "Verwendungshinweise" [S.120](#)
- "Bezugnahme auf Betriebssysteme" [S.121](#)
- "Marken" [S.121](#)
- "Urheberrechtliche Hinweise" [S.121](#)
- "Copyright-Zuschreibung" [S.122](#)

So entsorgen Sie den Projektor

Projektor

Entfernen Sie vor Entsorgung des Projektors die Lampe aus dem Projektor. Prüfen Sie örtliche Gesetze und Richtlinien bezüglich Entsorgung oder Recycling. Entsorgen Sie ihn nicht über den regulären Hausmüll.

Projektorlampe

Die Lampe in diesem Produkt enthält Quecksilber (Hg). Prüfen Sie örtliche Gesetze und Richtlinien bezüglich Entsorgung oder Recycling. Entsorgen Sie ihn nicht über den regulären Hausmüll.

Indication of the manufacturer and the importer in accordance with requirements of EU directive

Manufacturer: SEIKO EPSON CORPORATION
Address: 3-5, Owa 3-chome, Suwa-shi, Nagano-ken 392-8502 Japan
Telephone: 81-266-52-3131
<http://www.epson.com/>

Importer: EPSON EUROPE B.V.
Address: Atlas Arena, Asia Building, Hoogoorddreef 5,1101 BA Amsterdam
Zuidoost
The Netherlands
Telephone: 31-20-314-5000
<http://www.epson.eu/>

Indication of the manufacturer and the importer in accordance with requirements of United Kingdom directive

Manufacturer: SEIKO EPSON CORPORATION
Address: 3-5, Owa 3-chome, Suwa-shi, Nagano-ken 392-8502 Japan
Telephone: 81-266-52-3131
<http://www.epson.com/>

Importer: Epson (UK) Ltd.
Address: Westside, London Road, Hemel Hempstead, Hertfordshire, HP3 9TD,
United Kingdom
<http://www.epson.co.uk>

Verwendungshinweise

Wenn dieses Produkt für Anwendungen verwendet wird, bei denen es auf hohe Zuverlässigkeit/Sicherheit ankommt, wie z.B. Transportvorrichtungen beim Flug-, Zug-, Schiffs- und Kfz-Verkehr usw., Vorrichtungen zur Katastrophenverhinderung, verschiedene Sicherheitsvorrichtungen oder Funktions-/Präzisionsgeräte usw., sollten Sie dieses Produkt erst verwenden, wenn Sie erwägt haben, Fail-Safe- Vorrichtungen und Redundanzsysteme in Ihr Design miteinzubeziehen, um die Sicherheit und Zuverlässigkeit des gesamten Systems zu gewährleisten. Da dieses Produkt nicht für den Einsatz bei Anwendungen vorgesehen ist, bei denen es auf extrem hohe

Zuverlässigkeit/Sicherheit ankommt, wie beispielsweise in der Raumfahrt, bei primären Kommunikationseinrichtungen, Kernenergiekontrollanlagen oder medizinischen Vorrichtungen für die direkte medizinische Pflege usw., überlegen Sie bitte nach umfassender Evaluierung genau, ob das Produkt für Ihre Zwecke geeignet ist.

Bezugnahme auf Betriebssysteme

- Betriebssystem Microsoft® Windows® 8.1
- Betriebssystem Microsoft® Windows® 10
- Betriebssystem Microsoft® Windows® 11

In dieser Anleitung werden die oben erwähnten Betriebssysteme als „Windows 8,1“, „Windows 10“ und „Windows 11“ bezeichnet. Darüber hinaus wird der Sammelbegriff „Windows“ für alle diese Betriebssysteme verwendet.

- macOS 10.13.x
- macOS 10.14.x
- macOS 10.15.x
- macOS 11.0.x
- macOS 12.0.x

In dieser Anleitung wird „Mac OS“ als Sammelbezeichnung für alle obigen Betriebssysteme verwendet.

Marken

EPSON ist eine eingetragene Marke, EXCEED YOUR VISION und sein Logo sind eingetragene Marken oder Marken der Seiko Epson Corporation.

iPad, iPhone, Mac, OS X, iOS und macOS sind Marken der Apple Inc.

Microsoft, Windows und das Windows-Logo sind Marken oder eingetragene Marken der Microsoft Corporation in den USA und/oder anderen Ländern.

Google, Google Play, YouTube und Android TV sind Marken von Google LLC.

Google Assistant ist in bestimmten Sprachen und Ländern nicht verfügbar. Die Verfügbarkeit der Dienstleistungen variiert je nach Land und Sprache.

HDMI, das HDMI-Logo und High-Definition Multimedia Interface sind Marken oder eingetragene Marken von HDMI Licensing Administrator, Inc.



Wi-Fi® ist eine Marke der Wi-Fi Alliance®.

Die Bluetooth®-Wortmarke und die Logos sind eingetragene Marken der Bluetooth SIG, Inc., und jegliche Nutzung solcher Marken durch Seiko Epson Corporation erfolgt unter Lizenz. Andere Marken und Markennamen sind das Eigentum ihrer jeweiligen Inhaber.

Netflix ist eine eingetragene Marke von Netflix, Inc. **NETFLIX**

Andere in dieser Dokumentation verwendete Produktnamen werden hier ebenfalls nur zu Kennzeichnungszwecken verwendet und sind unter Umständen Marken ihrer entsprechenden Inhaber. Epson verzichtet auf jedwede Rechte an diesen Marken.

Urheberrechtliche Hinweise

Alle Rechte vorbehalten. Ohne vorherige schriftliche Genehmigung der Seiko Epson Corporation dürfen diese Bedienungsanleitung oder Teile hieraus in keiner Form (z. B. Druck, Fotokopie, Mikrofilm, elektronisch oder anderes Verfahren) vervielfältigt oder verbreitet werden. Im Hinblick auf die Nutzung der hierin enthaltenen Informationen wird keine Patenthaftung übernommen. Ebenso wird keine Haftung für Schäden in Folge der Nutzung der hierin enthaltenen Informationen übernommen.

Weder die Seiko Epson Corporation noch ihre Partner haften gegenüber dem Käufer des Produktes oder Dritten für Schäden, Verluste, Kosten oder Ausgaben, die dem Käufer oder Dritten infolge folgender Vorkommnisse entstehen: Unfall, Missbrauch, missbräuchliche Nutzung des Produktes, nicht autorisierte Modifikationen, Reparaturen, Veränderungen des Produktes sowie (ausgenommen in den USA) Nichteinhaltung der Bedienungs- und Wartungsanweisungen der Seiko Epson Corporation.

Seiko Epson Corporation haftet nicht für Schäden oder Probleme in Folge der Nutzung von Optionen oder Verbrauchsmaterialien, bei denen es sich nicht um als Original-Epson-Produkte gekennzeichnete oder durch die Seiko Epson Corporation zugelassene Produkte handelt.

Die Inhalte dieser Anleitung können ohne weitere Ankündigung geändert oder aktualisiert werden.

Copyright-Zuschreibung

Diese Informationen können ohne Ankündigung geändert werden.

© 2022 Seiko Epson Corporation

2022.4 414279000DE