

EPSON®

Manuale dell'utente

Multimedia Projector

EB-810E

EB-815E

Indicazioni Utilizzate in Questo Manuale 8

Uso del manuale per la ricerca di informazioni 9

Ricerca per parola chiave..... 9

Saltare direttamente dai segnalibri..... 9

Stampa delle sole pagine necessarie 9

Ottenere l'ultima versione dei documenti..... 10

Presentazione del proiettore 11

Caratteristiche del proiettore 12

Una nuova esperienza di videoconferenza con un'elevata sensazione di presenza e trasmissione delle informazioni a colpo d'occhio..... 12

Realizzazione di uno schermo di grandi dimensioni risparmiando spazio..... 12

Configurazione rapida e semplice 13

Connettività flessibile 13

Parti e funzioni del proiettore 15

Parti del proiettore - Parte anteriore..... 15

Parti del proiettore - Parte superiore/laterale 16

Parti del proiettore - Base..... 17

Parti del proiettore - Porte di interfaccia..... 18

Parti del proiettore - Pannello di controllo..... 19

Parti del proiettore - Telecomando 20

Configurazione del proiettore 22

Posizionamento del proiettore..... 23

Configurazione del proiettore e opzioni di installazione..... 24

Precauzioni sull'installazione 25

Installazione del cavo di sicurezza 27

Quando si utilizza il montaggio a soffitto ELPMB22..... 27

Quando si utilizza il montaggio a soffitto ELPMB30..... 28

Quando si utilizza la piastra di installazione ELPMB75 29

Collegamenti del proiettore 32

Collegamento a un computer 32

Collegamento a un computer per video e audio USB 32

Collegamento a un computer per video e audio HDMI 33

Collegamento a sorgenti video..... 33

Collegamento a una sorgente video HDMI 33

Collegamento a dispositivi USB esterni 34

Proiezione da dispositivo USB 34

Collegamento a un dispositivo USB 34

Scollegamento di un dispositivo USB..... 35

Collegamento di una Telecamera documenti..... 35

Collegamento a un trasmettitore HDBaseT 35

Collegamento di più proiettori dello stesso modello 37

Proiezione della stessa immagine in un collegamento a margherita..... 37

Fissaggio e rimozione del coperchio laterale..... 38

Installazione delle batterie nel telecomando..... 39

Funzionamento del telecomando..... 40

Utilizzo delle funzioni base del proiettore 41

Accensione del proiettore 42

Schermata iniziale 43

Spegnimento del proiettore 45

Impostazione di data e ora 46

Selezionare la Lingua dei menu del proiettore..... 48

Modi di proiezione 49

Cambio del modo di proiezione usando il telecomando 49

Cambio del modo di proiezione usando i menu 49

Impostazione del tipo di schermo 51

Regolazione della posizione dell'immagine tramite Posizione schermo..... 52

Regolazione dell'altezza dell'immagine	54	Modalità audio disponibili	89
Visualizzazione di un motivo di prova.....	55	Inversione dei canali audio	91
Messa a fuoco dell'immagine usando la leva di regolazione della messa a fuoco.....	57	Regolazione delle funzioni del proiettore	92
Forma dell'immagine.....	58	Proiezione di due immagini simultaneamente.....	93
Correzione della distorsione nell'immagine utilizzando la procedura guidata.....	58	Combinazioni di sorgente di ingresso non supportate per la proiezione Split Screen	94
Correzione della forma dell'immagine con Quick Corner	59	Limitazioni della proiezione Split Screen	94
Correzione della forma dell'immagine con correzione arco.....	62	Proiezione di una presentazione PC Free.....	96
Correzione della forma dell'immagine con correzione punto.....	64	Tipi di file PC Free supportati	96
Caricamento dell'impostazione di forma dell'immagine dalla memoria.....	66	Precauzioni relative alla proiezione PC Free	97
Ridimensionamento dell'immagine con lo zoom digitale	68	Avvio di una presentazione PC Free	97
Regolazione della posizione dell'immagine tramite scorrimento dell'immagine	69	Avvio di un film PC Free	99
Selezione di una sorgente immagine.....	71	Opzioni di visualizzazione di PC Free.....	100
Rapporto d'aspetto dell'immagine.....	73	Proiezione nella modalità di riproduzione del contenuto	102
Cambio del rapporto d'aspetto dell'immagine.....	73	Passaggio alla modalità di riproduzione del contenuto.....	102
Rapporti d'aspetto dell'immagine disponibili	73	Proiezione degli elenchi riproduzione.....	103
Regolazione della qualità dell'immagine (Modo colore).....	75	Creazione di elenchi riproduzione tramite Epson Web Control	103
Cambio del modo colore.....	75	Aggiunta di effetti all'immagine proiettata.....	106
Modi colore disponibili	75	Limiti della modalità di riproduzione del contenuto.....	107
Attivazione della regolazione automatica della luminosità.....	75	Spegnimento temporaneo dell'immagine e dell'audio	108
Impostazione dell'interpolazione frame	77	Arresto temporaneo dell'azione video	109
Regolazione del colore dell'immagine.....	79	Zoom immagini	110
Regolazione di sfumatura, saturazione e luminosità.....	79	Salvataggio di un Logo utente	111
Regolazione della gamma.....	80	Salvataggio di un pattern utente	113
Regolazione della risoluzione dell'immagine	83	Salvataggio delle impostazioni in memoria e uso delle impostazioni salvate	115
Regolazione della luminosità	85	Uso di più proiettori	116
Tempo di funzionamento della sorgente luminosa.....	86	Sistema di identificazione del proiettore per il controllo di più proiettori.....	116
Controllo del volume con i tasti Volume	88	Impostazione dell'ID del proiettore	116
Regolazione delle impostazioni audio (Modo Suono)	89		

Selezione del proiettore che si desidera utilizzare.....	117	Client e certificati CA supportati	149
Regolazione dell'uniformità del colore.....	118	Uso di un codice QR per la connessione di un dispositivo mobile	149
Affiancamento di immagini in un'immagine	120	Uso di una chiavetta USB per connettere un computer Windows.....	150
Configurazione dell'affiancamento	121	Utilizzo del sistema di presentazione wireless per collegare computer Windows/Mac.....	150
Unione dei bordi dell'immagine	121	Prima impostazione del sistema di presentazione wireless	151
Corrispondenza dei colori dell'immagine.....	123	Proiezione con il sistema di presentazione wireless	152
Regolazione del livello del nero.....	124	Proiezione di rete wireless da un dispositivo mobile (Screen Mirroring).....	153
Modifica dell'area di regolazione del livello del nero	126	Selezione delle impostazioni di Screen Mirroring.....	153
Regolazione di RGBCMY.....	127	Collegamento usando Screen Mirroring con la funzione Miracast	155
Scalare un'immagine	127	Collegamento usando Screen Mirroring in Windows 10.....	156
Funzioni di sicurezza del proiettore	130	Collegamento usando Screen Mirroring in Windows 11	156
Tipi di sicurezza della password.....	130	Secure HTTP.....	158
Impostazione di una password.....	130	Importazione di un Certificato server Web tramite i menu.....	158
Scelta dei tipi di sicurezza della password.....	131	Certificati server Web supportati	159
Immettere una password per usare il proiettore.....	132	Condivisione schermo	160
Blocco dei tasti del proiettore.....	132	Condivisione dello schermo	160
Sblocco dei tasti del proiettore	133	Termine della condivisione schermo.....	161
Installazione di un codice di sicurezza.....	133	Ricezione di immagini dello schermo condivise.....	162
Utilizzo del proiettore in rete	135	Monitoraggio e controllo del proiettore	163
Proiezione di rete cablata	136	Epson Projector Management	164
Collegamento a una rete cablata	136	Controllo di un proiettore in rete usando un browser internet	165
Selezione delle impostazioni di rete cablata.....	136	Opzioni di controllo del web.....	166
Proiezione di rete wireless.....	140	Registrazione di certificati digitali da un browser web	174
Istruzioni sulla sicurezza per il modulo LAN wireless incorporato.....	140	Configurazione degli avvisi e-mail di rete del proiettore	175
Metodi di connessione per la proiezione di rete wireless.....	141	Messaggi di avviso e-mail del proiettore in rete	175
Installazione del modulo LAN wireless.....	141	Configurazione del monitoraggio usando SNMP	176
Selezione manuale delle impostazioni di rete wireless	142	Utilizzo dei comandi ESC/VP21	177
Selezione delle Impostazioni di rete wireless in Windows	146	Elenco comandi ESC/VP21	177
Selezione delle Impostazioni di rete wireless in Mac.....	146		
Impostazione della sicurezza di rete wireless per la modalità AP semplice	146		
Impostazione della sicurezza di rete wireless per la modalità infrastruttura	147		

Layout cavo.....	177	Menu Rete - Menu Controllo Proiettore.....	211
Supporto per PJLink	178	Menu Rete - Menu proiezione di rete	213
Art-Net	179	Impostazioni di funzionamento di più proiettori - Menu	
Supporto Crestron Connected.....	180	Multiproiezione.....	215
Impostazione del supporto Crestron Connected	180	Impostazioni di memoria della qualità dell'immagine - Menu	
Web API.....	182	Memoria.....	217
Attivazione di API Web	182	Impostazioni di configurazione del proiettore - Menu ECO.....	218
Impostazione dei programmi eventi del proiettore.....	183	Impostazioni iniziali e opzioni di reset del proiettore - Menu	
Regolazione del menu Impostazioni	186	Impostazioni iniziali/tutto.....	219
Utilizzo dei menu del proiettore	187	Copia delle impostazioni del menu tra proiettori	
Utilizzo della tastiera su schermo	188	(Configurazione di gruppo)	220
Testo disponibile utilizzando la tastiera a schermo.....	188	Trasferimento delle impostazioni da un'unità flash USB.....	220
Impostazioni della qualità dell'immagine - Menu Immagine....	189	Trasferimento delle impostazioni da un computer.....	221
Impostazioni segnale in ingresso - Menu I/O segnale.....	191	Notifica errore configurazione di gruppo.....	222
Impostazioni di installazione del proiettore - Menu		Manutenzione del proiettore	223
Installazione	194	Manutenzione del proiettore.....	224
Impostazioni di visualizzazione del proiettore - Menu		Pulizia della finestra di proiezione.....	225
Schermo	196	Pulizia del sensore di ostacoli.....	226
Impostazioni della funzione proiettore - Menu		Pulizia dell'alloggiamento del proiettore.....	227
Funzionamento	198	Manutenzione del filtro dell'aria e delle prese d'aria	228
Impostazioni di amministrazione del proiettore - Menu		Pulizia del filtro dell'aria	228
Gestione	201	Sostituzione del filtro dell'aria	229
Elenco codici Event ID.....	203	Pulizia delle prese d'aria	231
Impostazioni di rete del proiettore - Menu Rete.....	205	Regolazione della convergenza del colore (allineamento del	
Menu Rete - Menu Impostazioni di rete	206	pannello).....	232
Menu Rete - Menu LAN wireless	207	Aggiornamento del firmware	234
Menu Rete - Menu LAN cablata.....	210	Aggiornamento del firmware tramite dispositivo di archiviazione USB	234
Menu Rete - Menu Notifica Mail.....	210	Aggiornamento del firmware tramite un computer e cavo USB.....	235

Risoluzione dei problemi **238**

Problemi di proiezione 239

Stato dell'indicatore sul proiettore 240

Risoluzione di problemi con le immagini o con l'audio 243

Soluzioni quando non appare nessuna immagine 243

Soluzioni quando le immagini non sono corrette usando la funzione USB

Display 243

Soluzioni quando viene visualizzato il messaggio "Nessun segnale" 244

Visualizzazione da un notebook Windows 244

Visualizzazione da un notebook Mac 245

Soluzioni quando viene visualizzato il messaggio "Non supportato" 245

Soluzioni quando appare solo un'immagine parziale 245

Soluzioni quando l'immagine non è rettangolare 246

Soluzioni quando l'immagine contiene rumore o interferenze elettrostatiche. 246

Soluzioni quando l'immagine è sfocata o disturbata 246

Soluzioni quando la luminosità o i colori dell'immagine non sono corretti 247

Soluzioni quando permane un'immagine sull'immagine proiettata 247

Soluzioni ai problemi audio 247

Soluzioni quando i nomi dei file immagine non sono visualizzati

correttamente in PC Free 248

Soluzioni quando non è possibile proiettare immagini tramite la funzione PC

Free 248

Risolvere i problemi operativi del proiettore o del telecomando 249

Soluzioni per l'alimentazione del proiettore o per problemi di spegnimento ... 249

Soluzioni ai problemi con il telecomando 249

Soluzioni ai problemi di password 250

Soluzione quando compare il messaggio "La batteria dell'orologio è in esaurimento" 250

Soluzioni ai problemi nella modalità Riproduzione contenuto **251**

Soluzione dei problemi di rete 252

Soluzioni quando non è possibile cercare un punto di accesso 252

Soluzioni quando non è possibile eseguire l'autenticazione wireless 252

Soluzioni quando non è possibile accedere al proiettore attraverso Internet... 252

Soluzioni quando non si ricevono e-mail di avviso di rete 253

Soluzioni quando l'immagine contiene interferenze elettrostatiche durante la proiezione di rete 253

Soluzioni quando non è possibile effettuare il collegamento usando Screen Mirroring 253

Soluzioni quando non è possibile utilizzare due sorgenti di Screen Mirroring.. 254

Soluzioni quando l'immagine o l'audio contengono interferenze elettrostatiche durante la connessione Screen Mirroring 254

Soluzioni quando non è possibile ricevere immagini condivise 254

Soluzioni quando Link HDMI non funziona 255

Appendice **256**

Accessori opzionali e parti di ricambio 257

Schermi 257

Supporti 257

Dispositivi esterni 257

Parti di ricambio 257

Per il collegamento wireless 257

Accessori compatibili di altri proiettori 258

Dimensioni dello schermo e distanza di proiezione 259

Risoluzioni di visualizzazione supportate dal monitor 261

Specifiche del proiettore 262

Specifiche connettore 262

Dimensioni esterne 264

Requisiti di sistema per USB Display 265

Funzionalità supportate per Epson Projector Content Manager 266

Elenco dei simboli e istruzioni per la sicurezza 267

Informazioni sulla sicurezza del laser 269

Etichette di avvertenza del laser 269

Glossario 271

Avvisi..... 273

Indication of the manufacturer and the importer in accordance with requirements of EU directive..... 273

Indication of the manufacturer and the importer in accordance with requirements of United Kingdom directive..... 273

Limitazioni di impiego 273

Riferimenti ai sistemi operativi 273

Marchi di fabbrica 274

Nota sul copyright..... 274



Attribuzione del copyright..... 275

Indicazioni Utilizzate in Questo Manuale



Simboli di sicurezza

Il proiettore e i relativi manuali usano simboli grafici ed etichette a indicare contenuti che spiegano come usare il proiettore in sicurezza.

Leggere e seguire attentamente le istruzioni contrassegnate con tali simboli ed etichette per evitare infortuni o danni materiali.

 Avvertenza	Questo simbolo indica informazioni per un uso corretto del prodotto, che, se ignorate, potrebbero provocare infortuni o il decesso dell'utente.
 Attenzione	Questo simbolo indica informazioni per un uso corretto del prodotto, che, se ignorate, potrebbero provocare lesioni personali o danni fisici.

Indicazioni di informazione generale

Attenzione	Questa etichetta indica procedure che, se eseguite con poca cautela, potrebbero causare danni o infortuni.
	Questa etichetta indica informazioni aggiuntive che potrebbero essere utili da conoscere.
[Button name]	Indica il nome dei tasti del telecomando o del pannello di controllo. Esempio: tasto [Esc]
Menu/Nome impostazione	Indica il menu del proiettore e i nomi delle impostazioni. Esempio: Selezionare il menu Immagine
	Questa etichetta indica i link alle pagine correlate.
	Questa etichetta indica il livello di menu corrente del proiettore.

» Link correlati

- "Uso del manuale per la ricerca di informazioni" [p.9](#)
- "Ottenere l'ultima versione dei documenti" [p.10](#)

Il manuale PDF consente di cercare informazioni tramite parola chiave o di saltare direttamente a sezioni specifiche tramite segnalibri. È inoltre possibile stampare solo le pagine necessarie. Questa sezione spiega come utilizzare un manuale PDF aperto con Adobe Reader X sul computer.

► Link correlati

- "Ricerca per parola chiave" [p.9](#)
- "Saltare direttamente dai segnalibri" [p.9](#)
- "Stampa delle sole pagine necessarie" [p.9](#)

- Mac OS: tenere premuto il tasto di comando, quindi premere ←.

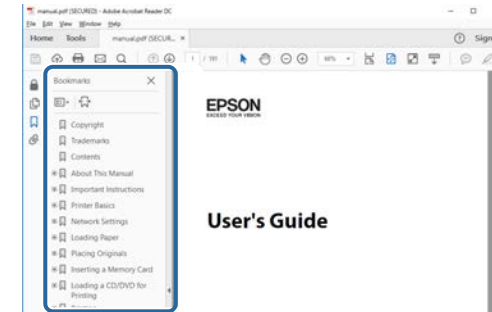

Ricerca per parola chiave

Fare clic su **Modifica > Ricerca avanzata**. Inserire la parola chiave (testo) dell'informazione da trovare nella finestra di ricerca, quindi fare clic su **Cerca**. I risultati sono visualizzati in un elenco. Fare clic su uno dei risultati visualizzati per saltare a quella pagina.

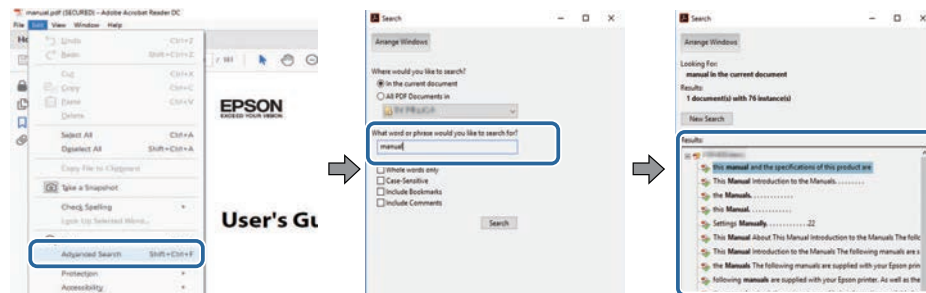

Stampa delle sole pagine necessarie

È inoltre possibile estrarre e stampare solo le pagine necessarie. Fare clic su **Stampa** nel menu **File**, quindi specificare le pagine da stampare in **Pagine in Pagine da stampare**.

- Per specificare una serie di pagine, inserire un trattino tra la pagina di inizio e la pagina di fine.
Esempio: 20-25
- Per specificare pagine non incluse nella serie, dividere le pagine con una virgola.
Esempio: 5, 10, 15

Saltare direttamente dai segnalibri

Fare clic su un titolo per saltare a quella pagina. Fare clic su + o > per visualizzare i titoli del livello inferiore in quella sezione. Per tornare alla pagina precedente, eseguire la seguente operazione sulla tastiera.

- Windows: tenere premuto **Alt**, quindi premere ←.

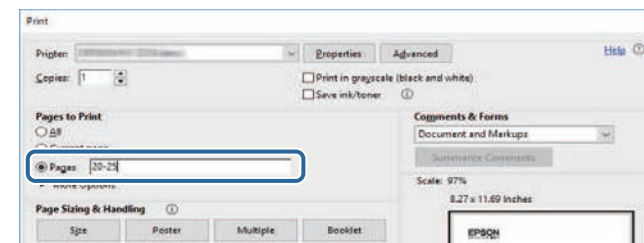

È possibile ottenere la versione più recente di manuali e specifiche sul sito web Epson.

Accedere a epson.sn e inserire il nome del modello.

Presentazione del proiettore

Fare riferimento alle sezioni di seguito per saperne di più sulle caratteristiche del proiettore e sui nomi delle parti.

► **Link correlati**

- "Caratteristiche del proiettore" [p.12](#)
- "Parti e funzioni del proiettore" [p.15](#)

Il proiettore è dotato delle seguenti caratteristiche speciali. Fare riferimento a queste sezioni per maggiori dettagli.

» Link correlati

- "Una nuova esperienza di videoconferenza con un'elevata sensazione di presenza e trasmissione delle informazioni a colpo d'occhio" [p.12](#)
- "Realizzazione di uno schermo di grandi dimensioni risparmiando spazio" [p.12](#)
- "Configurazione rapida e semplice" [p.13](#)
- "Connettività flessibile" [p.13](#)

Una nuova esperienza di videoconferenza con un'elevata sensazione di presenza e trasmissione delle informazioni a colpo d'occhio

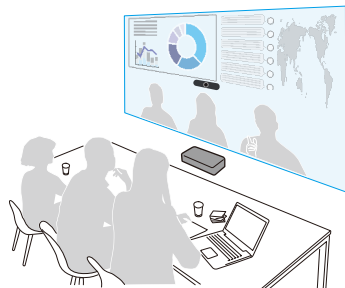

- Questo proiettore supporta proporzioni ultra wide con rapporto d'aspetto 21:9. Tenendo una videoconferenza con immagini in orizzontale e su grande schermo, è possibile realizzare comunicazioni remote con un'elevata sensazione di essere presenti.
- È inoltre possibile modificare contemporaneamente più voci di impostazione per la sala di videoconferenza utilizzando l'impostazione Impostazioni per le sale di videoconferenza nel menu **Installazione** del proiettore.

» Link correlati

- "Impostazioni di installazione del proiettore - Menu Installazione" [p.194](#)
- "Impostazione del tipo di schermo" [p.51](#)

Realizzazione di uno schermo di grandi dimensioni risparmiando spazio

È possibile installare facilmente un'impressionante schermo da 100 pollici in uno spazio ridotto.

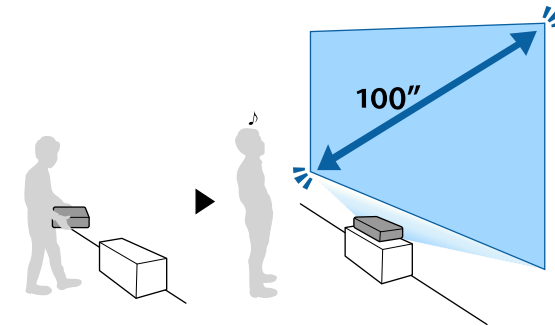

- 5.000 lm di luminosità elevata consentono la visione di immagini nitide e pulite anche in ambienti luminosi.
- L'alta risoluzione della tecnologia di miglioramento 4K consente di visualizzare più informazioni rispetto a quando si utilizzano le risoluzioni WUXGA o Full HD.
- Il proiettore può essere trasportato da una sola persona e può essere facilmente installato semplicemente posizionandolo accanto a una parete.
- È possibile proiettare uno schermo da 100 pollici dal proiettore installato vicino alla parete. Dal momento che la luce proiettata non è ostruita da ombre, è possibile sfruttare efficacemente lo spazio per le riunioni.
- È possibile installare il proiettore in diverse posizioni, ad esempio su una scrivania, una parete o a soffitto.

Configurazione rapida e semplice

- È possibile utilizzare l'applicazione Epson Setting Assistant su uno smartphone o un tablet dotato di funzione fotocamera per correggere la distorsione più facilmente.

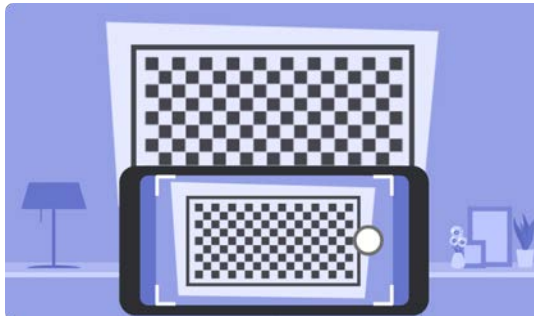

» Link correlati

- "Correzione della distorsione nell'immagine utilizzando la procedura guidata" [p.58](#)

Connettività flessibile

Questo proiettore supporta svariate opzioni di connettività, come mostrato di seguito.

- È possibile utilizzare un cavo HDMI per trasmettere video e audio dal computer o dalla sorgente video.
- Per inviare un segnale HDMI o RS-232C su una lunga distanza, è possibile collegare il proiettore a un trasmettitore HDBaseT tramite un cavo di rete 100Base-TX.
- È possibile collegare un dispositivo USB o una telecamera documenti.

- Eseguire il collegamento utilizzando un cavo USB per proiettare le immagini e per l'uscita audio (USB Display).

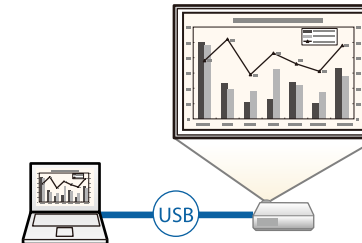

- Epson iProjection (Windows/Mac) per proiettare fino a quattro immagini contemporaneamente suddividendo la schermata proiettata. Le immagini possono essere proiettate dai computer in rete oppure da smartphone o tablet su cui sia installato Epson iProjection. Per i dettagli, vedere la *Guida operativa di Epson iProjection (Windows/Mac)*.

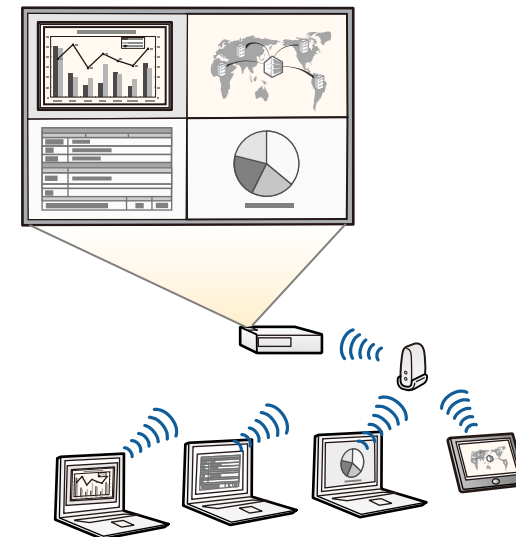



- È possibile scaricare il software e i manuali necessari dal seguente sito Web:
epson.sn

- Epson iProjection (iOS/Android) per collegare il proiettore e il dispositivo mobile in modalità wireless usando l'app disponibile su App Store o Google Play.



Le tariffe previste per la comunicazione con App Store o Google Play sono a carico del cliente.

- Epson iProjection (Chromebook) per collegare il proiettore e il dispositivo Chromebook in modalità wireless usando l'app disponibile su Google Play. Per i dettagli, vedere la *Epson iProjection Operation Guide (Chromebook)*.



Le tariffe previste per la comunicazione con Google Play sono a carico del cliente.

- Screen Mirroring per collegare il proiettore e il dispositivo mobile in modalità wireless usando la tecnologia Miracast.



» Link correlati

- "Proiezione di rete cablata" [p.136](#)
- "Proiezione di rete wireless" [p.140](#)
- "Proiezione di rete wireless da un dispositivo mobile (Screen Mirroring)" [p.153](#)
- "Collegamento a un computer per video e audio USB" [p.32](#)

Le seguenti sezioni descrivono le parti del proiettore e le relativi funzioni.

» **Link correlati**

- "Parti del proiettore - Parte anteriore" [p.15](#)
- "Parti del proiettore - Parte superiore/laterale" [p.16](#)
- "Parti del proiettore - Base" [p.17](#)
- "Parti del proiettore - Porte di interfaccia" [p.18](#)
- "Parti del proiettore - Pannello di controllo" [p.19](#)
- "Parti del proiettore - Telecomando" [p.20](#)

Parti del proiettore - Parte anteriore

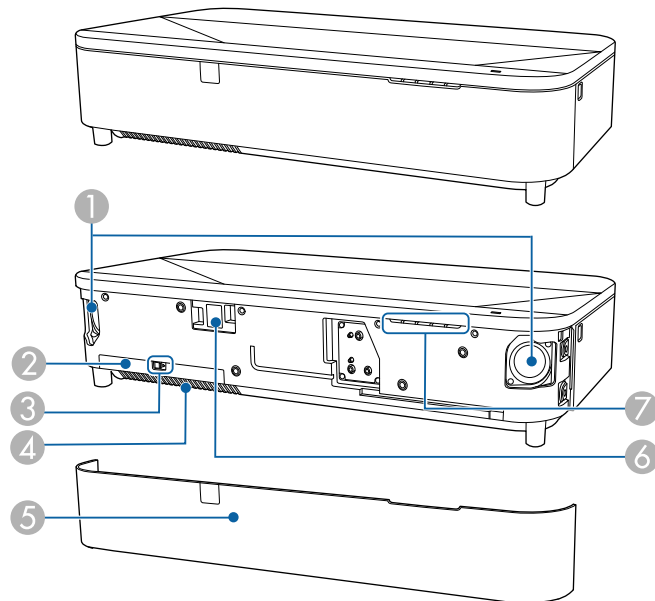

Nome	Funzione
③ Sicura del coperchio del filtro dell'aria	Scorrere per rimuovere il coperchio del filtro dell'aria.
④ Presa dell'aria (filtro dell'aria)	Cattura l'aria per raffreddare l'interno del proiettore.
⑤ Coperchio anteriore	Aprire per accedere al coperchio del filtro dell'aria.
⑥ Ricevitore remoto	Riceve i segnali dal telecomando.
⑦ Indicatore di stato	Indica lo stato del proiettore.

» **Link correlati**

- "Manutenzione del filtro dell'aria e delle prese d'aria" [p.228](#)
- "Funzionamento del telecomando" [p.40](#)
- "Stato dell'indicatore sul proiettore" [p.240](#)

Nome	Funzione
① Altoparlante	Emette l'audio.
② Coperchio del filtro dell'aria	Aprire per accedere al filtro dell'aria.

Parti del proiettore - Parte superiore/laterale

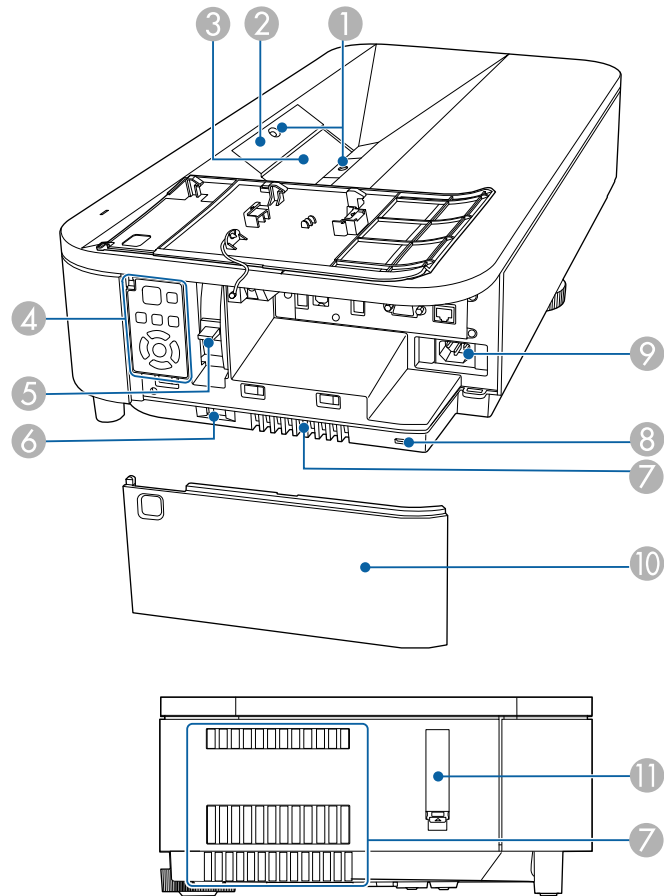

Nome	Funzione
1	Sensori ostacoli Rileva gli ostacoli che interferiscono con l'area di proiezione e ridurre la luminosità della sorgente luminosa per motivi di sicurezza.
2	Ricevitore remoto Riceve i segnali dal telecomando.

Nome	Funzione
3	Finestra di proiezione Le immagini sono proiettate dall'obiettivo interno del proiettore. ⚠ Avvertenza <ul style="list-style-type: none"> Non guardare nella finestra di proiezione durante la proiezione. Non posare oggetti né la mano in prossimità della finestra di proiezione. È possibile incorrere in scottature o incendi, oppure gli oggetti potrebbero deformarsi a causa dell'elevata temperatura in quest'area dovuta all'intensità della luce di proiezione.
4	Pannello di controllo Permette di comandare il proiettore.
5	Leva di regolazione della messa a fuoco Regola la messa a fuoco dell'immagine.
6	Fermo del coperchio laterale Scorrere per rimuovere il coperchio laterale.
7	Uscita ventilazione dell'aria Uscita di ventilazione dell'aria utilizzata per raffreddare l'interno del proiettore. ⚠ Attenzione Durante la proiezione, non avvicinare il viso o le mani all'uscita di ventilazione dell'aria. Allo stesso modo, non avvicinarvi oggetti che possano deformarsi o danneggiarsi. L'aria calda che fuoriesce dall'uscita di ventilazione dell'aria può causare ustioni, deformazioni ai materiali o incidenti.
8	Slot di sicurezza Lo slot di sicurezza è compatibile con il sistema di sicurezza Microsaver prodotto da Kensington.
9	Ingresso alimentazione Consente di collegare il cavo di alimentazione al proiettore.
10	Coperchio laterale Aprire per accedere alle porte di interfaccia, alla leva di regolazione della messa a fuoco e al pannello controllo.

Nome	Funzione
① Punto di fissaggio del cavo di sicurezza	Fare passare un blocco cavo disponibile in commercio attraverso questo punto e fissarlo in posizione. Rimuovere il coperchio quando si utilizza il punto di fissaggio del cavo di sicurezza. È possibile fissare il coperchio del punto di fissaggio del cavo di sicurezza sul retro del coperchio laterale in modo che non vada perso.

► **Link correlati**

- "Manutenzione del filtro dell'aria e delle prese d'aria" [p.228](#)
- "Parti del proiettore - Pannello di controllo" [p.19](#)
- "Funzionamento del telecomando" [p.40](#)
- "Pulizia del sensore di ostacoli" [p.226](#)
- "Pulizia della finestra di proiezione" [p.225](#)
- "Messa a fuoco dell'immagine usando la leva di regolazione della messa a fuoco" [p.57](#)
- "Installazione di un codice di sicurezza" [p.133](#)
- "Fissaggio e rimozione del coperchio laterale" [p.38](#)

Parti del proiettore - Base

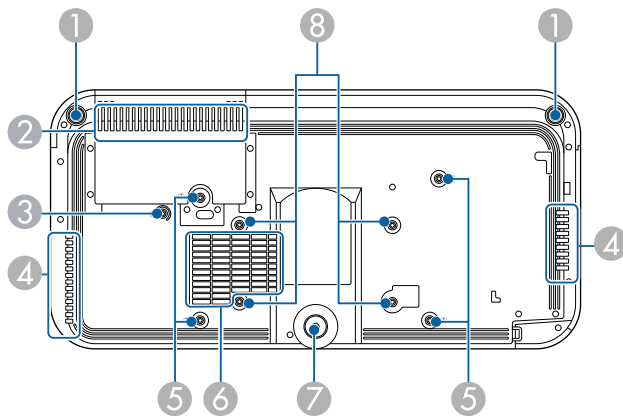

Nome	Funzione
① Piedini anteriori regolabili	Quando si installa il proiettore su una superficie, per esempio una scrivania, ruotare il piedino per regolare la distorsione dell'immagine. ⚠ Attenzione Rimuovere tutti i piedini quando si installa il proiettore a parete o sul soffitto.
② Presa dell'aria (filtro dell'aria)	Cattura l'aria per raffreddare l'interno del proiettore.
③ Punto di fissaggio del morsetto dei fili	Quando si utilizza il supporto da soffitto o la piastra di installazione opzionale, fissare qui il moschettone per collegare il cavo di sicurezza ed evitare che il proiettore cada dalla parete o dal soffitto. Questo punto è contrassegnato con ② sul proiettore.
④ Uscita ventilazione dell'aria	Uscita di ventilazione dell'aria utilizzata per raffreddare l'interno del proiettore. ⚠ Attenzione Durante la proiezione, non avvicinare il viso o le mani all'uscita di ventilazione dell'aria. Allo stesso modo, non avvicinarvi oggetti che possano deformarsi o danneggiarsi. L'aria calda che fuoriesce dall'uscita di ventilazione dell'aria può causare ustioni, deformazioni ai materiali o incidenti.
⑤ Punti di fissaggio (quattro punti)	Utilizzare questi punti per fissare il supporto opzionale quando si installa il proiettore su una parete o si monta il proiettore a soffitto in sospensione. Questo punto è contrassegnato con ① sul proiettore.
⑥ Presa dell'aria	Cattura l'aria per raffreddare l'interno del proiettore.

Nome	Funzione
7 Piedino posteriore regolabile	Quando il proiettore viene appoggiato su una superficie, per esempio una scrivania, allungare il piedino per regolare la posizione dell'immagine. ⚠ Attenzione Rimuovere tutti i piedini quando si installa il proiettore a parete o sul soffitto.
8 Punti di fissaggio del montaggio VESA (quattro punti)	Utilizzare questi punti per fissare il supporto disponibile in commercio compatibile con lo standard di interfaccia di montaggio VESA (100 x 200 mm) quando si installa il proiettore a parete o lo si fissa a soffitto.

» **Link correlati**

- "Manutenzione del filtro dell'aria e delle prese d'aria" p.228
- "Installazione di un codice di sicurezza" p.133

Nome	Funzione
1 Porte USB-A (USB-A1)	Consente di collegare una periferica di memorizzazione USB o una fotocamera digitale per proiettare filmati o immagini tramite la funzione PC Free o in modalità Riproduz. contenuto. Serve per collegare la telecamera documenti opzionale. Utilizzare per collegare un dispositivo di memoria USB per salvare i file di errore e operativi di registro. Utilizzare per collegare il modulo LAN wireless.  In questa guida, le porte USB-A1 e USB-A2 sono indicate collettivamente come porta USB-A.
2 Porta USB-B	Consente di collegare un cavo USB al computer per proiettare immagini del computer.
3 Porta HDBaseT (RJ-45)	Serve a collegare un cavo LAN al trasmettitore HDBaseT. È possibile utilizzare un cavo di rete lungo fino a 100 m. Per garantire una trasmissione dati corretta, utilizzare un cavo schermato di categoria 5e STP o superiore. Tuttavia, il funzionamento non è garantito per tutti i dispositivi in ingresso/uscita e gli ambienti. La porta è compatibile con HDCP2.3. Controllare le seguenti impostazioni: <ul style="list-style-type: none"> • Per abilitare la comunicazione dalle porte Ethernet e seriali sul trasmettitore, selezionare On come impostazione Controllo Comunic. nel menu I/O segnale del proiettore. <input type="checkbox"/> I/O segnale > HDBaseT > Controllo Comunic. • Se è stato collegato un trasmettitore o uno switcher XTP di Extron, selezionare On come impostazione Extron XTP nel menu I/O segnale del proiettore. <input type="checkbox"/> I/O segnale > HDBaseT > Extron XTP

Parti del proiettore - Porte di interfaccia

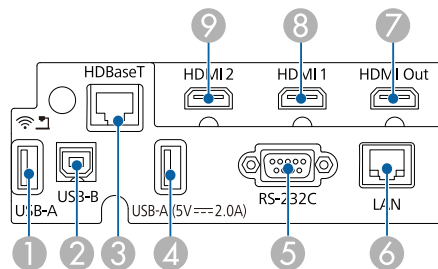

Nome	Funzione
4 Porte USB-A (5V==2.0A) (USB-A2)	<p>Consente di collegare una periferica di memorizzazione USB o una fotocamera digitale per proiettare filmati o immagini tramite la funzione PC Free o in modalità Riproduz. contenuto.</p> <p>Serve per collegare la telecamera documenti opzionale.</p> <p>Utilizzare per collegare un dispositivo di memoria USB per salvare i file di errore e operativi di registro.</p> <p>Consente di collegare a un lettore multimediale in streaming disponibile in commercio per alimentarlo.</p> <div style="border: 1px solid black; padding: 5px; margin-top: 10px;">  <ul style="list-style-type: none"> • Non è possibile installare il modulo LAN wireless. • In questa guida, le porte USB-A1 e USB-A2 sono indicate collettivamente come porta USB-A. </div>
5 Porta RS-232C	Consente di collegare un cavo RS-232C per controllare il proiettore da un computer. (Questa porta deve essere utilizzata per il controllo e non per le operazioni ordinarie.)
6 Porta LAN	Consente di collegare un cavo LAN per connettersi a una rete.
7 Porta HDMI Out	<p>Invia i segnali a un monitor esterno o un altro proiettore.</p> <p>Collegando un cavo HDMI da questa porta alla porta HDMI di un altro proiettore è possibile proiettare la stessa immagine da più proiettori.</p> <p>L'immagine viene trasmessa dalla porta HDMI Out solo quando si seleziona HDMI1 come sorgente dell'immagine.</p> <p>Questa porta è compatibile con HDCP2.3.</p>
8 Porta HDMI1	<p>Riceve i segnali video da apparecchiature video e computer compatibili HDMI.</p> <p>Compatibile con HDCP 2.3.</p>



Nome	Funzione
9 Porta HDMI2	<p>Riceve i segnali video da apparecchiature video e computer compatibili HDMI.</p> <p>Compatibile con HDCP 2.3.</p>

» **Link correlati**

- "Collegamenti del proiettore" [p.32](#)
- "Installazione di un codice di sicurezza" [p.133](#)

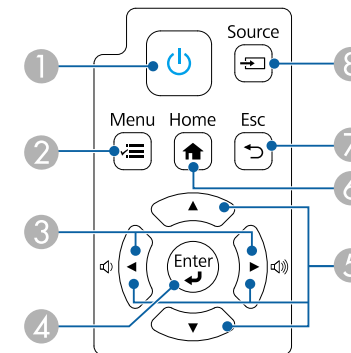
Parti del proiettore - Pannello di controllo



Nome	Funzione
1 Tasto di alimentazione []	Accende e spegne il proiettore.
2 Tasto [Menu]	Visualizza e chiude il menu del proiettore.
3 Tasti volume	Regolano il volume dell'altoparlante. Seleziona gli elementi del menu mentre è visualizzato il menu del proiettore.
4 Tasto [Enter] []	Immette la selezione corrente e passa al livello successivo visualizzando il menu del proiettore.

Nome	Funzione
5 Tasti freccia	Seleziona gli elementi del menu mentre è visualizzato il menu del proiettore.
6 Tasto [Home]	Visualizza e chiude la schermata iniziale.
7 Tasto [Esc]	Interrompe la funzione corrente. Torna al livello precedente del menu mentre visualizza il menu del proiettore.
8 Tasto [Source]	Passa alla sorgente di ingresso successiva.

» **Link correlati**

- "Schermata iniziale" [p.43](#)
- "Accensione del proiettore" [p.42](#)
- "Selezione di una sorgente immagine" [p.71](#)
- "Regolazione del menu Impostazioni" [p.186](#)

Parti del proiettore - Telecomando

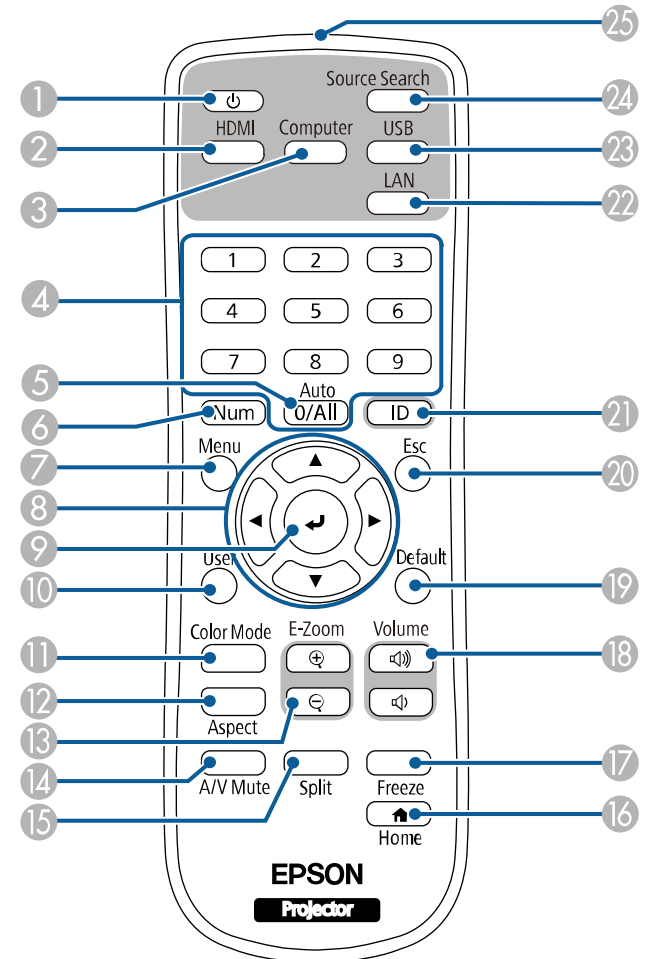

Nome	Funzione
1 Tasto di alimentazione []	Accende e spegne il proiettore.

Nome	Funzione
2 Tasto [HDMI]	Commuta la sorgente di immagini tra le porte HDMI e HDBaseT.
3 Tasto [Computer]	Questo tasto non è in uso.
4 Tasti numerici	Immettono i numeri nel menu del proiettore tenendo premuto il tasto [Num]. In modalità Riproduz. contenuto, inserire i numeri tenendo premuto il tasto [Num] in modo da riprodurre gli elenchi riproduzione preferiti.
5 Tasto [Auto]	La funzione [Auto] non è disponibile.
6 Tasto [Num]	Tenere premuto questo tasto per immettere i numeri usando i tasti numerici.
7 Tasto [Menu]	Visualizza e chiude il menu del proiettore.
8 Tasti freccia	Seleziona gli elementi del menu mentre è visualizzato il menu del proiettore.
9 Tasto [Enter] [↵]	Immette la selezione corrente e passa al livello successivo visualizzando il menu del proiettore.
10 Tasto [User]	Applica le impostazioni assegnate nell'impostazione Tasto Utente nel menu Gestione del proiettore.
11 Tasto [Color Mode]	Modifica il modo colore.
12 Tasto [Aspect]	Modifica il modo proporzioni.
13 Tasti [E-Zoom] +/-	Ridimensiona l'immagine proiettata.
14 Tasto [A/V Mute]	Attiva o disattiva il video e l'audio temporaneamente.
15 Tasto [Split]	Proietta fino a due immagini da diverse sorgenti immagine simultaneamente suddividendo la schermata proiettata.
16 Tasto [Home]	Visualizza e chiude la Schermata iniziale.
17 Tasto [Freeze]	Mette in pausa o riprende le immagini.
18 Tasti [Volume] su/giù	Regolano il volume dell'altoparlante.
19 Tasto [Default]	Riporta l'impostazione selezionata al valore predefinito.
20 Tasto [Esc]	Interrompe la funzione corrente. Torna al livello precedente del menu mentre visualizza il menu del proiettore.

Nome	Funzione
21 Tasto [ID]	Tenere premuto questo tasto e premere i tasti numerici per selezionare l'ID del proiettore da comandare con il telecomando.
22 Tasto [LAN]	Commuta la sorgente di immagini tra i dispositivi collegati alla rete.
23 Tasto [USB]	Commuta la sorgente di immagini tra le porte USB Display e USB-A.
24 Tasto [Source Search]	Passa alla sorgente di ingresso successiva.
25 Area di emissione della luce del telecomando	Trasmette i segnali del telecomando.

» Link correlati

- "Proiezione nella modalità di riproduzione del contenuto" [p.102](#)
- "Regolazione della qualità dell'immagine (Modo colore)" [p.75](#)
- "Rapporto d'aspetto dell'immagine" [p.73](#)
- "Schermata iniziale" [p.43](#)
- "Funzionamento del telecomando" [p.40](#)
- "Accensione del proiettore" [p.42](#)
- "Selezione di una sorgente immagine" [p.71](#)
- "Zoom immagini" [p.110](#)
- "Spegnimento temporaneo dell'immagine e dell'audio" [p.108](#)
- "Proiezione di due immagini simultaneamente" [p.93](#)
- "Arresto temporaneo dell'azione video" [p.109](#)
- "Controllo del volume con i tasti Volume" [p.88](#)
- "Impostazione dell'ID del proiettore" [p.116](#)
- "Regolazione del menu Impostazioni" [p.186](#)

Configurazione del proiettore

Per configurare il proiettore, seguire le istruzioni contenute nelle sezioni successive.

► Link correlati

- "Posizionamento del proiettore" [p.23](#)
- "Installazione del cavo di sicurezza" [p.27](#)
- "Collegamenti del proiettore" [p.32](#)
- "Collegamento di più proiettori dello stesso modello" [p.37](#)
- "Fissaggio e rimozione del coperchio laterale" [p.38](#)
- "Installazione delle batterie nel telecomando" [p.39](#)
- "Funzionamento del telecomando" [p.40](#)

È possibile installare il proiettore su una parete o a soffitto o posizionarlo su un tavolo per proiettare le immagini.

Per installare il proiettore a parete o montare il proiettore a soffitto è possibile utilizzare un supporto opzionale o un supporto disponibile in commercio compatibile con lo standard di interfaccia di montaggio VESA (100 x 200 mm).

Il proiettore può essere installato su diverse angolazioni. Non esiste un limite verticale o orizzontale per l'installazione del proiettore.

Quando si sceglie una posizione per il proiettore, fare attenzione ai seguenti punti:

- Posizionare il proiettore su una superficie piana e solida, oppure installarlo usando un montaggio compatibile.
- Lasciare abbondante spazio attorno e sotto il proiettore per consentire la ventilazione, e non collocare sopra di esso alcun oggetto che possa bloccarla.
- Posizionare il proiettore in modo che sia rivolto di fronte allo schermo perpendicolarmente e non ad angolo.



Se il proiettore non può essere installato perpendicolarmente allo schermo, correggere eventuali distorsioni del keystone usandone i controlli. Per ottenere immagini di ottima qualità, si consiglia di regolare la posizione di installazione del proiettore per ottenere le dimensioni e la forma dell'immagine corrette.

- Quando si installa il proiettore su una posizione fissa, attivare l'impostazione **Installazione fissa** nel menu **Installazione** del proiettore.



È possibile regolare la distorsione e l'altezza dell'immagine proiettata utilizzando i piedini regolabili anteriori e il piedino posteriore regolabile.

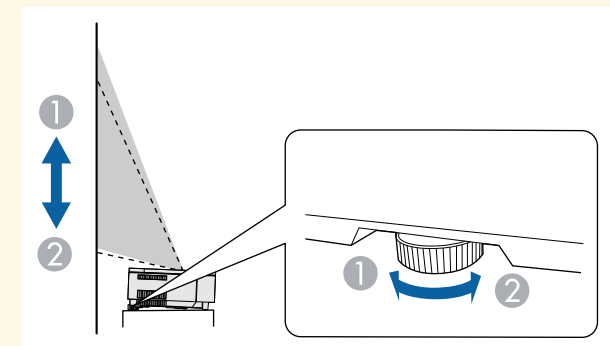
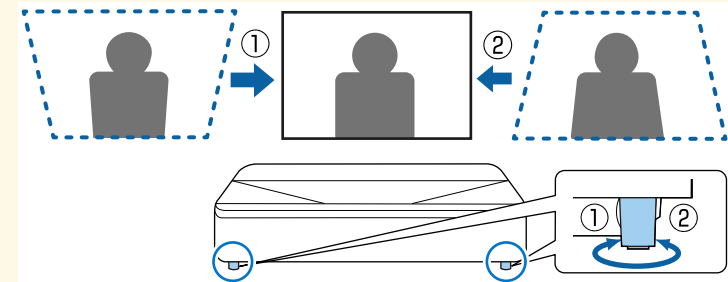

Avvertenza

- Se si desidera installare il proiettore su una parete o un soffitto, occorre servirsi di un metodo di installazione particolare. Se il proiettore non viene installato correttamente, potrebbe cadere e causare danni o infortuni.
- Non usare nastri adesivi sui punti di fissaggio della piastra di installazione a parete o altri punti di montaggio fissi per evitare che le viti si allentino, né applicare lubrificanti, grassi o sostanze simili sul proiettore; è possibile che il telaio si crepi e che si stacchi dal montaggio. Ciò potrebbe causare gravi lesioni alle persone che si trovano sotto di esso e potrebbe danneggiare il proiettore.
- La mancata installazione del supporto a soffitto e del proiettore potrebbe causare la caduta del proiettore. Una volta installato il supporto Epson specifico che sostiene il proiettore, assicurarsi di fissare il supporto a tutti i punti di fissaggio del montaggio a soffitto del proiettore. Inoltre, fissare il proiettore e i supporti tramite il cavo di sicurezza in dotazione o un cavo opzionale.
- Non installare il proiettore in un luogo soggetto a livelli elevati di polvere o umidità o in un luogo soggetto a fumo o vapore. In caso contrario, si potrebbero provocare incendi o scosse elettriche. Anche l'involucro del proiettore potrebbe deteriorarsi e danneggiarsi, causando la caduta del proiettore dal supporto.

Esempi di ambienti che potrebbero causare la caduta del proiettore a causa del deterioramento dell'involucro

- Luoghi soggetti a fumo eccessivo o particelle di olio nell'aria, come fabbriche o cucine
- Luoghi contenenti solventi o prodotti chimici volatili, come fabbriche o laboratori
- Luoghi in cui il proiettore potrebbe essere sottoposto a detergenti o prodotti chimici, come fabbriche o cucine
- Luoghi in cui vengono spesso utilizzati oli aromatici, come le sale relax
- Accanto a dispositivi che producono fumo eccessivo, particelle di olio nell'aria o schiuma durante gli eventi
- Nei pressi di umidificatori

Avvertenza

- Non coprire l'uscita di ventilazione o le prese d'aria del proiettore. Se le aperture vengono coperte, la temperatura interna potrebbe aumentare e provocare un incendio.
- Non utilizzare o riporre il proiettore in luoghi soggetti a polvere o sporcizia. In caso contrario, la qualità dell'immagine proiettata potrebbe ridursi o il filtro dell'aria potrebbe ostruirsi, provocando guasti o incendi.
- Non installare il proiettore su una superficie instabile o in un luogo inadatto a sorreggerne il peso. In caso contrario, il proiettore può cadere o ribaltarsi causando danni e lesioni.
- Quando lo si installa in una posizione elevata, prendere provvedimenti per evitare che cada, utilizzando cavi per garantire la sicurezza in casi di emergenza, ad esempio nell'evento di un sisma, ed evitare incidenti. Se non viene installato correttamente, il proiettore potrebbe cadere causando danni e lesioni.
- Non installare in luoghi in cui potrebbero verificarsi danni dovuti alla salsedine o in luoghi soggetti a gas corrosivi, come gas solforico proveniente da sorgenti termali. In caso contrario, la corrosione potrebbe causare la caduta del proiettore. Potrebbe anche causare il malfunzionamento del proiettore.

Attenzione

- Se si sta usando il proiettore ad altitudini superiori ai 1.500 m, impostare **Modo alta quota** su **On** nel menu **Installazione** del proiettore, per garantire che la temperatura interna dello stesso sia regolata correttamente.
- Evitare di installare il proiettore in ambienti soggetti a umidità elevata e polvere oppure in ambienti con presenza di fumi da fuoco o sigaretta.

» Link correlati

- "Configurazione del proiettore e opzioni di installazione" [p.24](#)
- "Precauzioni sull'installazione" [p.25](#)

Configurazione del proiettore e opzioni di installazione

Il proiettore può essere configurato o installato nei seguenti modi:

Front./Retro

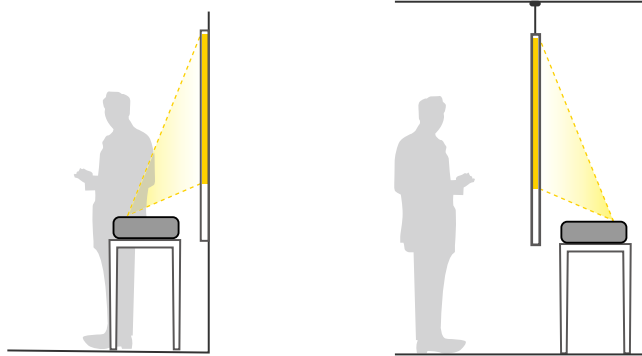

Frontale, Frontale Capovolto/Retro, Retro Capovolto

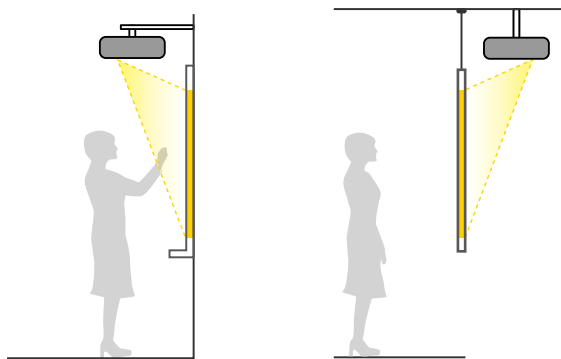

Selezionare l'opzione **Proiezione** corretta nel menu **Installazione** del proiettore a seconda del metodo di installazione in uso. Se necessario, attivare l'impostazione **Tasto direz. inversa** nel menu **Funzionamento** del proiettore e regolare l'impostazione **Rotazione del menu** nel menu **Schermo** del proiettore.



- L'impostazione predefinita di **Proiezione** è **Front**.
- È possibile cambiare l'impostazione di **Proiezione** come segue premendo il tasto [A/V Mute] sul telecomando per circa 5 secondi.
 - Cambiare **Front** a/da **Front./Capovolto**
 - Cambiare **Retro** a/da **Retro/Capovolto**

► Link correlati

- "Modi di proiezione" [p.49](#)

Precauzioni sull'installazione

Attenzione

- Se si installa il proiettore a una determinata angolazione, deve essere installato da personale qualificato tramite il supporto progettato appositamente per questo proiettore.
- Installare il proiettore adeguatamente per evitare che cada.
- Utilizzare viti M4 (fino ad una profondità di 9 mm) per fissare i punti di fissaggio del proiettore o i punti di fissaggio VESA al supporto in quattro punti.

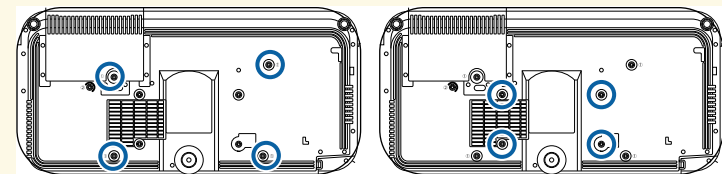

Spazio di installazione

Attenzione

Assicurarsi di lasciare il seguente spazio intorno al proiettore, in modo da non ostruire l'apertura di uscita dell'aria e la presa dell'aria.

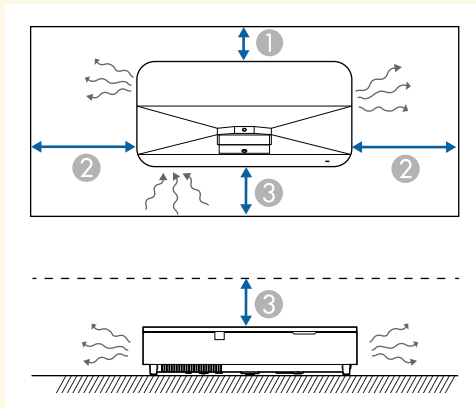

- ① 2,3 cm
- ② 20 cm
- ③ 10 cm

Spazio di installazione (quando si installano più proiettori fianco a fianco)

Attenzione

- Se si installano più proiettori uno vicino all'altro, accertarsi che l'aria calda proveniente dall'apertura di uscita dell'aria non vada sulla presa dell'aria di un altro proiettore.

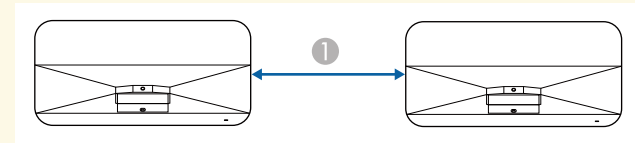

- ① Almeno 75 cm

- Se si utilizza un divisorio, è possibile ridurre lo spazio tra i proiettori.

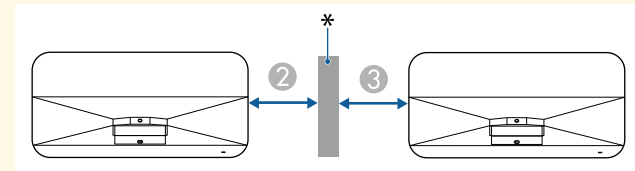

- ② Almeno 10 cm
- ③ Almeno 35 cm
- * Divisorio

È possibile installare il cavo di sicurezza per evitare che il proiettore cada dal soffitto.

Avvertenza

Assicurarsi di utilizzare il cavo di sicurezza fornito con il supporto da soffitto Epson. Il cavo di sicurezza è disponibile come Set cavo di sicurezza ELPWR01 opzionale.

» Link correlati

- "Quando si utilizza il montaggio a soffitto ELPMB22" [p.27](#)
- "Quando si utilizza il montaggio a soffitto ELPMB30" [p.28](#)
- "Quando si utilizza la piastra di installazione ELPMB75" [p.29](#)

Quando si utilizza il montaggio a soffitto ELPMB22

È possibile collegare un cavo di sicurezza al proiettore per una maggiore sicurezza come mostrato.

Prima di iniziare, è necessario rimuovere i piedini regolabili anteriori e il piedino regolabile posteriore dal proiettore. Inoltre, assicurarsi di aver fissato saldamente il supporto da soffitto ELPMB22 sul proiettore e che nel set del cavo di sicurezza siano inclusi i seguenti articoli:

- Cavo di sicurezza × 1
- Moschettone × 2 (per ELPMB22 viene utilizzato un solo moschettone.)
- Morsetto per filo × 1
- Vite di fissaggio (M4 × 10 mm) × 1



Per i dettagli sull'installazione dell'ELPMB22, consultare il *Manuale dell'utente per la staffa di montaggio ELPMB22/ELPMB23*.

- 1** Fissare il morsetto del cavo al moschettone, quindi utilizzare la vite per fissare il morsetto del cavo al punto di fissaggio apposito (2) sul proiettore.

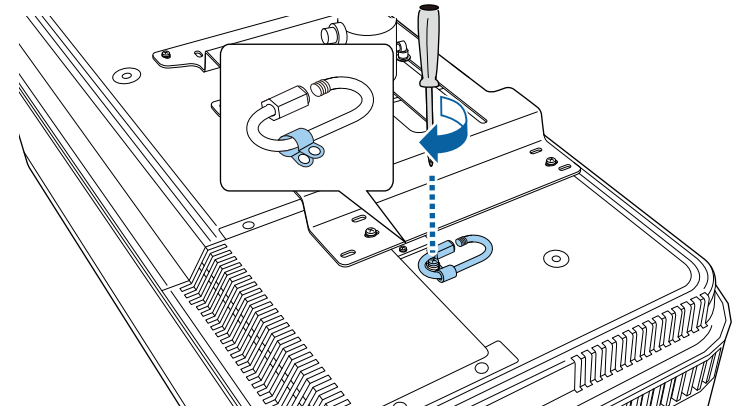

- 2** Far passare il cavo di sicurezza attorno all'asta di supporto del supporto da soffitto e collegare entrambe le estremità al moschettone sul proiettore.

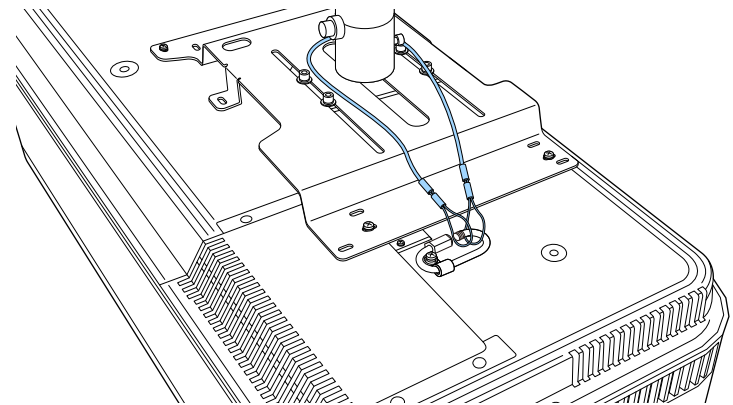

3 Stringere il blocco del moschettone.

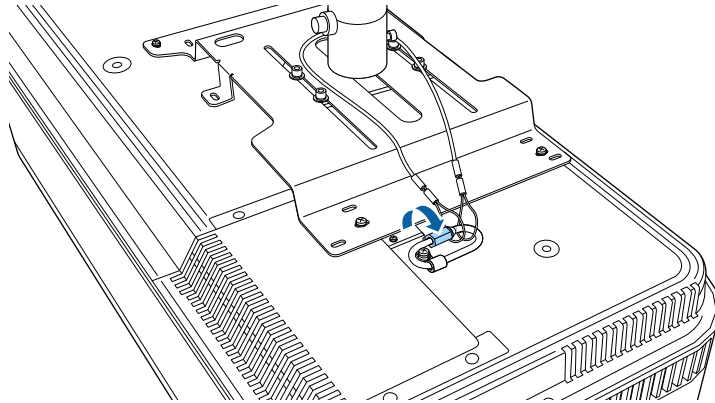

1 Fissare il morsetto del cavo al moschettone, quindi utilizzare la vite per fissare il morsetto del cavo alla vite nel punto di fissaggio apposito (2) sul proiettore.

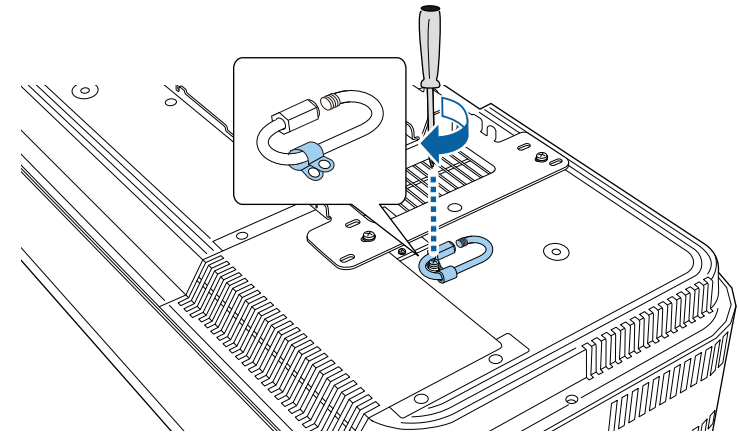

Quando si utilizza il montaggio a soffitto ELPMB30

È possibile collegare un cavo di sicurezza al proiettore per una maggiore sicurezza come mostrato.

Prima di iniziare, è necessario rimuovere i piedini regolabili anteriori e il piedino regolabile posteriore dal proiettore. Inoltre, assicurarsi di aver fissato saldamente la piastra del proiettore del supporto da soffitto ELPMB30 sul proiettore e che nel set del cavo di sicurezza siano inclusi i seguenti articoli:

- Cavo di sicurezza × 1
- Moschettone × 2 (per ELPMB30 viene utilizzato un solo moschettone.)
- Morsetto per filo × 1
- Vite di fissaggio (M4 × 10 mm) × 1

2 Far passare il cavo di sicurezza attraverso il foro sul supporto da soffitto e quindi collegare entrambe le estremità al moschettone.

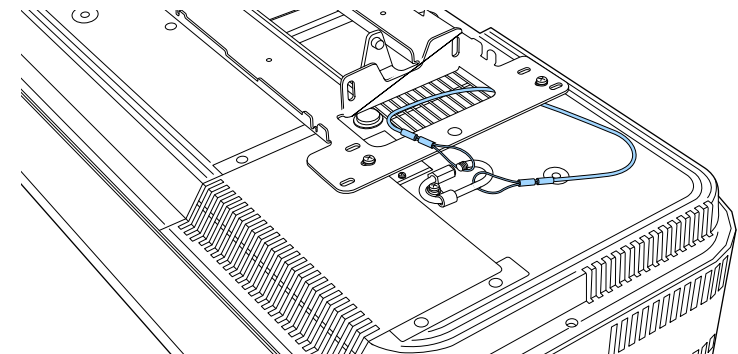

Per i dettagli sull'installazione di ELPMB30, consultare *ELPMB30 Manuale dell'utente*.

- 3** Stringere il blocco del moschettone.

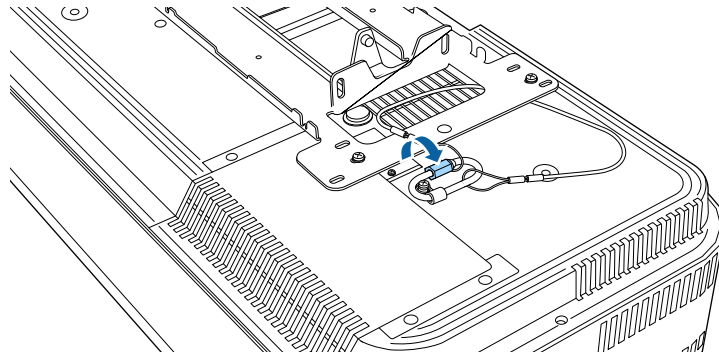

- 1** Fissare il morsetto del cavo al moschettone, quindi utilizzare la vite per fissare il morsetto del cavo alla vite nel punto di fissaggio apposito (2) sul proiettore.

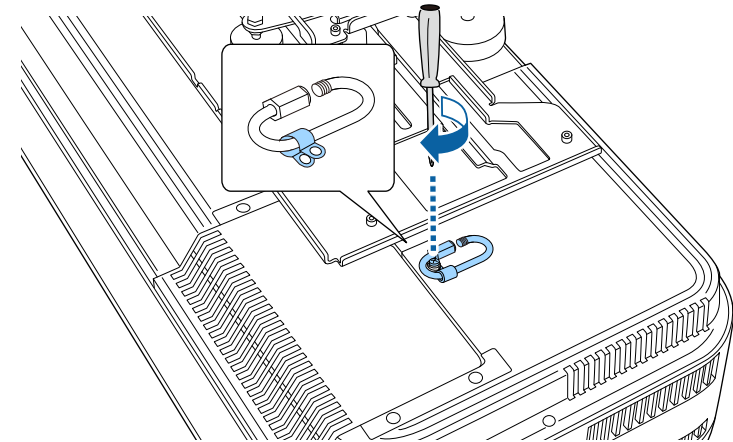

Quando si utilizza la piastra di installazione ELPMB75

È possibile collegare un cavo di sicurezza al proiettore per una maggiore sicurezza come mostrato.

Prima di iniziare, è necessario rimuovere i piedini regolabili anteriori e il piedino regolabile posteriore dal proiettore. Inoltre, assicurarsi di aver fissato saldamente la piastra di installazione ELPMB75 sul proiettore e che nel set del cavo di sicurezza siano inclusi i seguenti articoli:

- Cavo di sicurezza × 1
- Moschettone × 2
- Morsetto per filo × 1
- Vite di fissaggio (M4 × 10 mm) × 1



Per i dettagli sull'installazione di ELPMB75, consultare *ELPMB75 User's Guide*.

- 2** Avvolgere entrambe le estremità del cavo di sicurezza attraverso il moschettone, quindi stringere il blocco del moschettone.

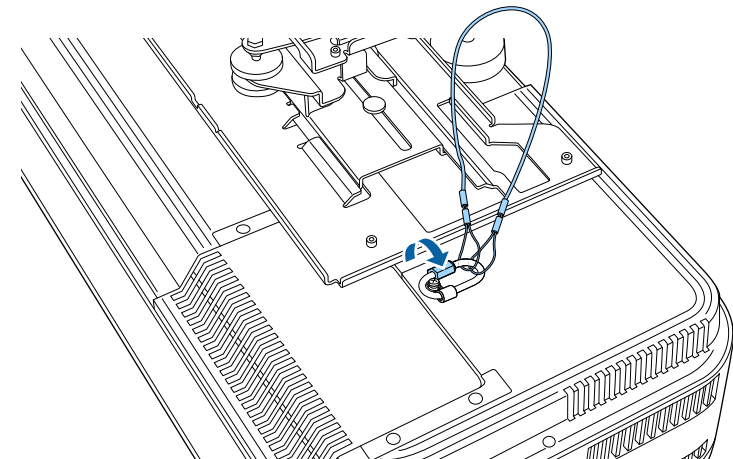

- 3** Passare l'altro moschettone attraverso il foro nel braccio della piastra di installazione.

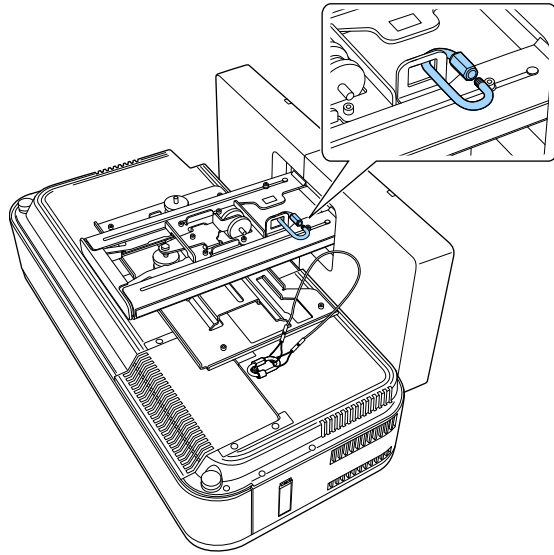

- 4** Avvolgere il cavo di sicurezza attraverso il moschettone fissandolo alla piastra di installazione.

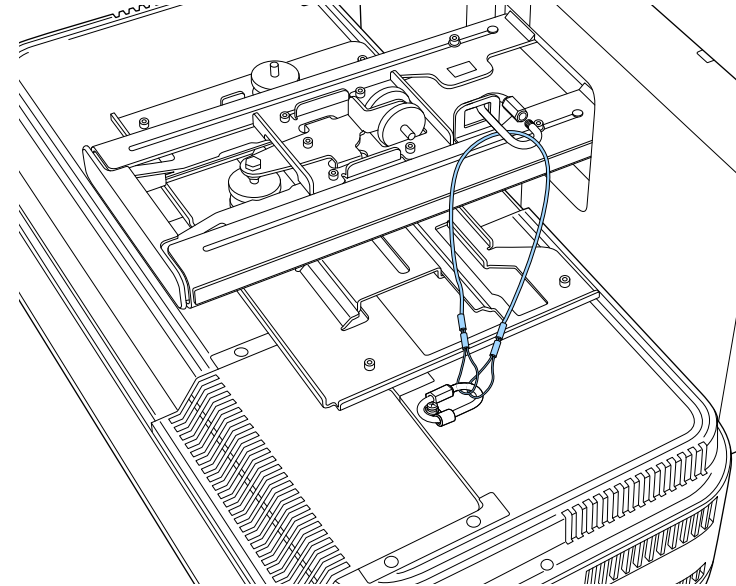

5 Stringere il blocco del moschettone.

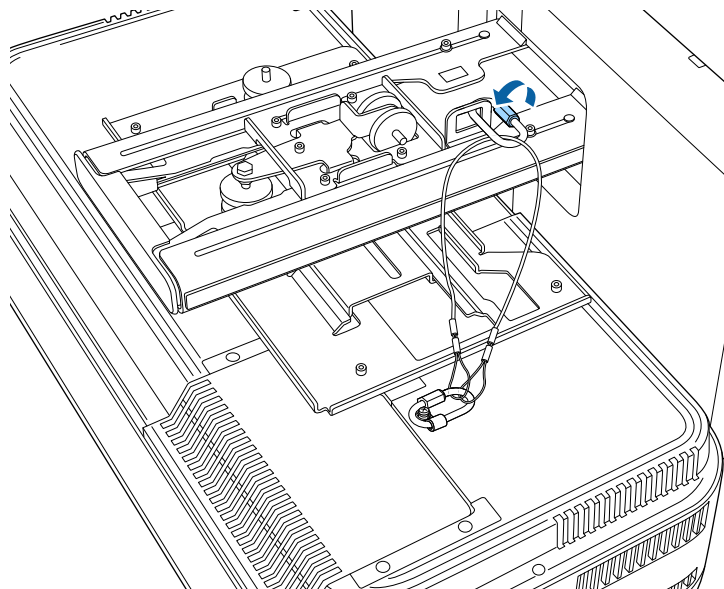

Fare riferimento a queste sezioni per collegare il proiettore a una serie di sorgenti di proiezione.

Attenzione

- Controllare la forma e l'orientamento dei connettori o di eventuali cavi che si prevede di collegare. Non forzare i connettori nelle porte se non entrano. Il dispositivo o il proiettore potrebbero risultrne danneggiati o potrebbero non funzionare correttamente.
- In base al dispositivo collegato e alla forma del cavo, potrebbe non essere possibile fissare il coperchio laterale al proiettore. In tal caso, non forzare il coperchio in posizione. Il dispositivo o il proiettore potrebbero risultrne danneggiati o potrebbero non funzionare correttamente.



Fare riferimento alla *Guida di avvio rapido* per un elenco dei cavi forniti con il proiettore. Acquistare cavi disponibili in commercio quando necessario.

» Link correlati

- "Collegamento a un computer" [p.32](#)
- "Collegamento a sorgenti video" [p.33](#)
- "Collegamento a dispositivi USB esterni" [p.34](#)
- "Collegamento di una Telecamera documenti" [p.35](#)
- "Collegamento a un trasmettitore HDBaseT" [p.35](#)
- "Ottenere l'ultima versione dei documenti" [p.10](#)

Collegamento a un computer

Seguire le istruzioni di queste sezioni per collegare un computer al proiettore.

» Link correlati

- "Collegamento a un computer per video e audio USB" [p.32](#)
- "Collegamento a un computer per video e audio HDMI" [p.33](#)

Collegamento a un computer per video e audio USB

Se si dispone di un computer che soddisfi i requisiti di sistema, è possibile inviare una trasmissione video e audio al proiettore attraverso la porta USB del computer. Questa funzione è chiamata USB Display. Collegare il proiettore al computer usando un cavo USB.



- Se si utilizza un hub USB, il collegamento potrebbe non funzionare correttamente. Collegare il cavo USB direttamente al proiettore.

1 Collegare il cavo alla porta USB-B del proiettore.

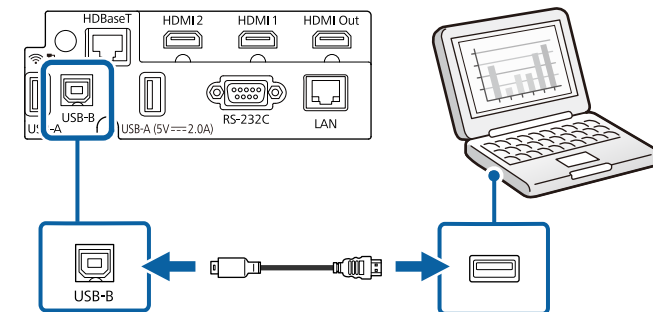

2 Collegare l'altra estremità a una qualsiasi porta USB disponibile sul computer.

3 Accendere il proiettore e il computer.

4 Effettuare una delle seguenti operazioni per installare il software Epson USB Display:



È necessario installare il software la prima volta che si collega il proiettore al computer.

- Windows: selezionare **Eseguire EMP_UDSE.EXE** nella finestra di dialogo visualizzata per installare il software Epson USB Display.

- Mac: sullo schermo viene visualizzata la cartella Epson USB Display. Selezionare **USB Display Installer** e seguire le istruzioni visualizzate per installare il software Epson USB Display. Se la cartella USB Display **Setup** non viene visualizzata automaticamente, fare doppio clic su **EPSON_PJ_UD > USB Display Installer**.

5 Seguire tutte le istruzioni a schermo.

Non scollegare il cavo USB o spegnere il proiettore finché il proiettore mostra immagini.

Il proiettore visualizza l'immagine del desktop del computer ed emette l'audio se la presentazione contiene audio.



- Se il proiettore non proietta immagini, eseguire una delle seguenti operazioni:
 - Windows: fare clic su **Tutti i programmi** o su **Start > EPSON Projector > Epson USB Display Ver.x.xx**.
 - Mac: Fare doppio clic sull'icona **USB Display** nella cartella **Applicazioni**.
- Una volta terminata la proiezione, effettuare una delle seguenti operazioni:
 - Windows: Scollegare il cavo USB. Non è necessario usare la **Rimozione sicura dell'hardware**.
 - Mac: Selezionare **Disconnetti** dal menu dell'icona **USB Display** nella barra dei menu o **Dock**, quindi scollegare il cavo USB.

» Link correlati

- "Requisiti di sistema per USB Display" [p.265](#)

Collegamento a un computer per video e audio HDMI

Se il computer ha una porta HDMI, è possibile collegarla al proiettore usando un cavo HDMI e inviare l'audio del computer con l'immagine proiettata.

1 Collegare il cavo HDMI alla porta HDMI del computer.

2 Collegare l'altra estremità alla porta HDMI del proiettore.

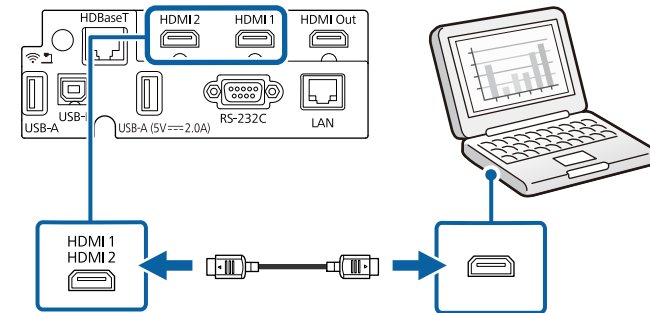

Collegamento a sorgenti video

Seguire le istruzioni di queste sezioni per collegare i dispositivi video al proiettore.



- Se la porta del dispositivo che si collega ha una forma insolita, utilizzare il cavo in dotazione con il dispositivo o un cavo opzionale per collegarlo al proiettore.
- Il cavo varia a seconda del segnale di uscita dall'apparecchiatura video collegata.
- Alcuni tipi di apparecchiatura video sono in grado di emettere diversi tipi di segnale. Leggere il manuale dell'utente fornito con l'apparecchiatura video per verificare quali tipi di segnali possono essere emessi.

» Link correlati

- "Collegamento a una sorgente video HDMI" [p.33](#)

Collegamento a una sorgente video HDMI

Se la sorgente video ha una porta HDMI, è possibile collegarla al proiettore usando un cavo HDMI e inviare l'audio della sorgente immagine con l'immagine proiettata.

Attenzione

Non accendere la sorgente video prima di collegarla al proiettore. Ciò potrebbe provocare danni al proiettore.

- 1 Collegare il cavo HDMI alla porta HDMI della sorgente video.
- 2 Collegare l'altra estremità alla porta HDMI del proiettore.

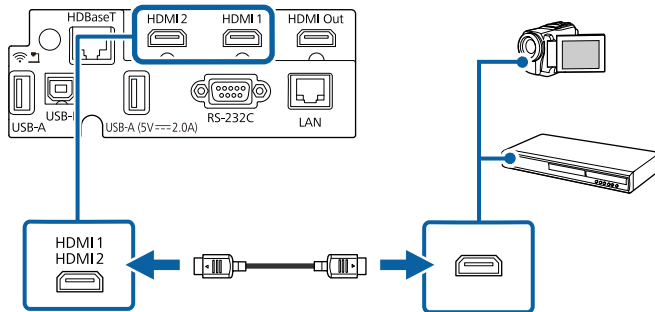

- Le fotocamere digitali o smartphone devono essere dispositivi predisposti per collegamento USB e non dispositivi compatibili TWAIN. Inoltre devono essere conformi alla classe di archiviazione di massa USB.
- I dischi rigidi USB devono soddisfare i seguenti requisiti:
 - Conformità alla classe di archiviazione di massa USB (non sono supportati tutti i dispositivi di classe di archiviazione di massa USB)
 - Formattato in FAT16/32
 - Autoalimentati dal proprio alimentatore CA (i dischi rigidi alimentati tramite bus non sono consigliati)
 - Evitare di usare dischi rigidi con più partizioni

È inoltre possibile proiettare gli elenchi riproduzione che contengano immagini e filmati salvati su un'unità flash USB nella modalità Riproduz. contenuto.

► Link correlati

- "Proiezione nella modalità di riproduzione del contenuto" [p.102](#)
- "Proiezione di una presentazione PC Free" [p.96](#)

Collegamento a dispositivi USB esterni

Seguire le istruzioni di queste sezioni per collegare dispositivi USB esterni al proiettore.

► Link correlati

- "Proiezione da dispositivo USB" [p.34](#)
- "Collegamento a un dispositivo USB" [p.34](#)
- "Scollamento di un dispositivo USB" [p.35](#)

Proiezione da dispositivo USB

Possono essere proiettate immagini e altri contenuti senza usare un computer o un dispositivo video, collegando uno di questi dispositivi al proiettore:

- Unità flash USB
- Fotocamera digitale o smartphone
- Disco rigido USB

Collegamento a un dispositivo USB

È possibile collegare alla porta USB-A del proiettore il proprio dispositivo USB e usarlo per proiettare immagini e altri contenuti.

- 1 Se il dispositivo USB ha in dotazione un alimentatore, inserire il dispositivo in una presa elettrica.

- 2** Collegare il cavo USB o l'unità flash USB alla porta USB-A del proiettore come mostrato.

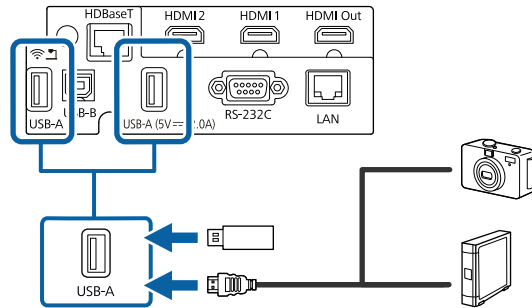

Attenzione

- Usare il cavo USB in dotazione oppure specificato per l'uso con il dispositivo.
- Non collegare un hub USB o un cavo USB più lungo di 3 metri, o il dispositivo non potrà funzionare correttamente.

- 3** Se necessario, collegare l'altra estremità al dispositivo.

Scollegamento di un dispositivo USB

Una volta terminata la proiezione effettuata con un dispositivo USB, scollegare il dispositivo dal proiettore.

- 1** Se necessario, spegnere e scollegare il dispositivo.
- 2** Scollegare il dispositivo USB dal proiettore.

Collegamento di una Telecamera documenti

La telecamera documenti può essere collegata al proiettore per proiettare le immagini visualizzate dalla fotocamera.

Il metodo di connessione varia in base al modello di telecamera documenti Epson. Per i dettagli, vedere il manuale della telecamera documenti.

► Link correlati

- "Ottenere l'ultima versione dei documenti" [p.10](#)

Collegamento a un trasmettitore HDBaseT

Per inviare un segnale HDMI o RS-232C su una lunga distanza, è possibile collegare il proiettore a un trasmettitore HDBaseT tramite un cavo di rete 100Base-TX. Ciò è utile quando si desidera inviare un segnale verso il proiettore o controllarlo da una posizione remota, come in una hall o in un luogo dove si svolge un evento, poiché è possibile utilizzare un cavo di rete lungo fino a 100 m. Per garantire una trasmissione dati corretta, utilizzare un cavo schermato di categoria 5e STP o superiore. Tuttavia, il funzionamento non è garantito per tutti i dispositivi in ingresso/uscita e gli ambienti.



- Per abilitare la comunicazione dalle porte seriali Ethernet e seriale sul trasmettitore, impostare l'impostazione **Controllo Comunic.** su **On** nel menu **I/O segnale** del proiettore. Attivando questa impostazione si disabilitano le porte LAN e RS-232C del proiettore.
 ☛ **I/O segnale > HDBaseT > Controllo Comunic.**
- Se si connette il trasmettitore o lo switcher Extron XTP alla porta HDBaseT, impostare l'impostazione **Extron XTP** su **On** nel menu **I/O segnale** del proiettore.
 ☛ **I/O segnale > HDBaseT > Extron XTP**
- Se si desidera controllare il proiettore quando il proiettore non proietta immagini, selezionare **Uscita A/V** su **Sempre** nel menu **I/O segnale** del proiettore.

- 1** Spegnere il proiettore e il trasmettitore HDBaseT.



Accertarsi che il proiettore e il trasmettitore HDBaseT siano spenti quando si collega o scollega il cavo di rete tra i due dispositivi.

- 2 Collegare un'estremità del cavo di rete alla porta HDBaseT sul trasmettitore.
- 3 Collegare l'altra estremità alla porta HDBaseT del proiettore.

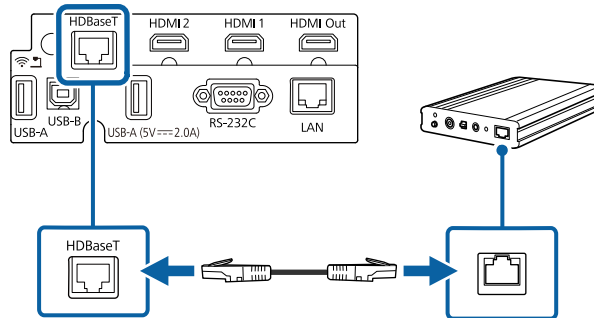

Fare riferimento alla documentazione in dotazione con il trasmettitore HDBaseT per le istruzioni sul collegamento al dispositivo video o al computer.

- 4 Accendere il proiettore e il trasmettitore HDBaseT.

È possibile proiettare la stessa immagine da più proiettori.

È possibile collegare più proiettori utilizzando uno dei seguenti metodi: collegamento a margherita o collegamento con distributore. È possibile collegare fino a quattro proiettori con collegamento a margherita.

Attenzione

Quando si installano i proiettori, accertarsi che l'aria calda proveniente dallo sfiatatoio dell'aria non vada sulla presa dell'aria di un altro proiettore.

» Link correlati

- "Proiezione della stessa immagine in un collegamento a margherita" p.37

Proiezione della stessa immagine in un collegamento a margherita

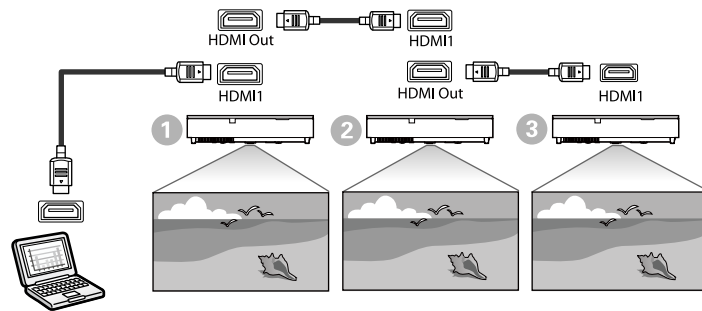

- 1** Collegare il proiettore al computer utilizzando il cavo HDMI, quindi collegare la porta HDMI1 e la porta HDMI Out dei proiettori tramite il cavo HDMI.



- L'immagine viene trasmessa dalla porta HDMI Out solo quando si seleziona HDMI1 come sorgente dell'immagine.
- Se si collegano dei proiettori in un collegamento a margherita, collegarli come indicato di seguito.

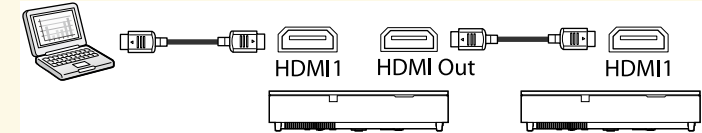

- 2** Premere il tasto [Menu] sul pannello di controllo o sul telecomando.
- 3** Selezionare l'impostazione **Link HDMI** necessaria nel menu **I/O segnale** del proiettore. Vedere l'elenco seguente per le impostazioni di esempio quando si collegano tre proiettori.

Voce di impostazione	1	2	3
	Primo proiettore a connettersi al dispositivo	Proiettori al centro	Proiettore terminale
Collegamento alimentazione HDMI Out	On	On	On
Terminale HDMI Out	Off	Off	On



Potrebbe non funzionare se cinque o più proiettori sono collegati in un collegamento a margherita o se le impostazioni non sono corrette.

È possibile fissare il coperchio laterale per nascondere i cavi fissati.

- 1** Rimuovere il coperchio laterale del proiettore.

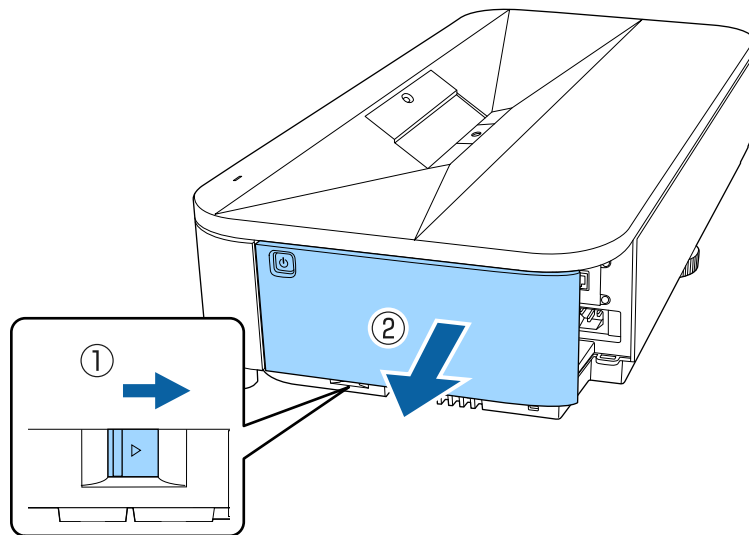

- 2** Far passare una comune fascetta stringi filo attraverso questo fissa cavo e legare i cavi insieme.

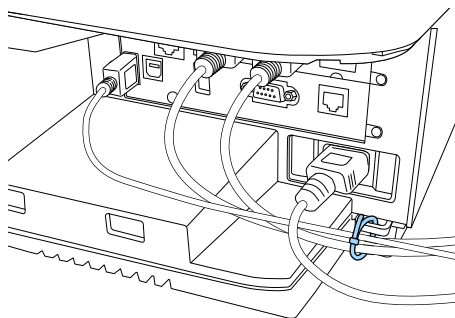

⚠ Attenzione

Non legare il cavo di alimentazione agli altri cavi. In caso contrario, potrebbero verificarsi incendi.

- 3** Riposizionare il coperchio laterale.

Il telecomando usa due batterie AA in dotazione con il proiettore.

Attenzione

Leggere le seguenti *Istruzioni sulla sicurezza* prima di maneggiare le batterie.



Sostituire le batterie non appena si esauriscono. Il telecomando usa due batterie alcaline o al manganese AA.

- 1** Rimuovere il coperchio della batteria come mostrato.

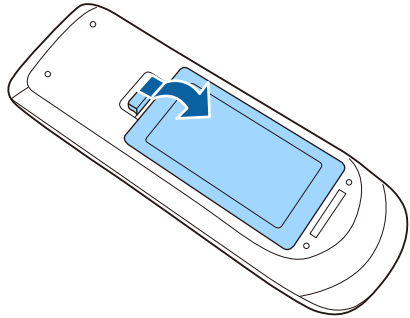

- 2** Rimuovere le vecchie batterie, se necessario.



Smaltire le batterie esauste in conformità ai regolamenti locali.

- 3** Inserire le batterie con le estremità + e - rivolte come mostrato.

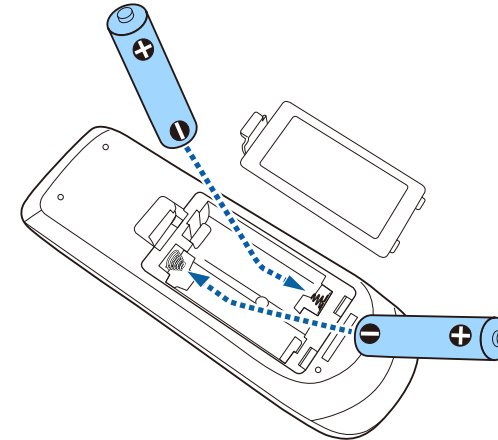

⚠ Avvertenza

Verificare la posizione dei simboli (+) e (-) all'interno del vano batterie per accertarsi che siano inserite correttamente. Se le batterie non vengono utilizzate correttamente, possono esplodere o perdere liquido, causando incendi, infortuni o danni al prodotto.

- 4** Chiudere il coperchio della batteria e premere verso il basso finché non si sentirà uno scatto.

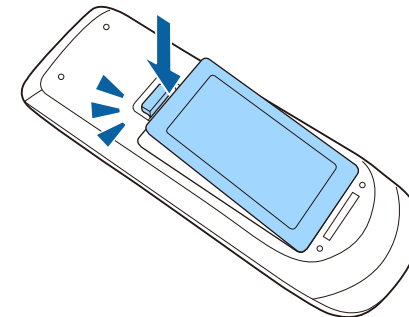

Il telecomando consente di controllare il proiettore da praticamente qualsiasi punto della stanza.

Accertarsi di puntare il telecomando verso i ricevitori del proiettore entro la distanza e le angolazioni qui elencate.

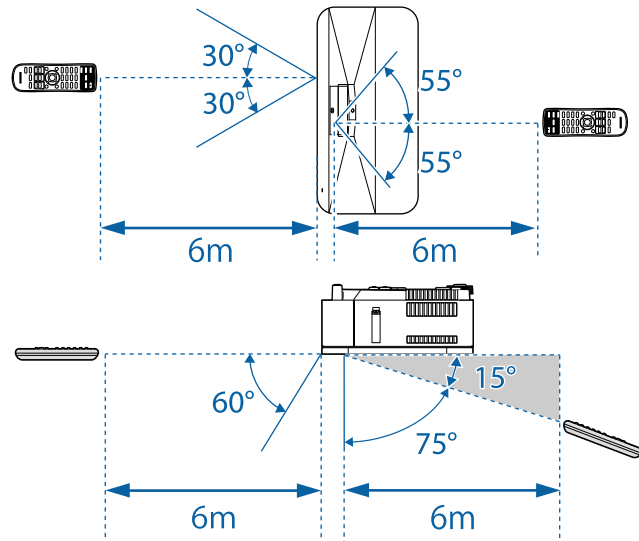

- Evitare di usare il telecomando in condizioni con luci fluorescenti brillanti o sotto la luce solare diretta, oppure il proiettore non risponderà ai comandi. Se si prevede di non usare il telecomando per un periodo di tempo prolungato, togliere le batterie.

Utilizzo delle funzioni base del proiettore

Seguire le istruzioni contenute in queste sezioni per usare le funzioni di base del proiettore.

► Link correlati

- "Accensione del proiettore" [p.42](#)
- "Spegnimento del proiettore" [p.45](#)
- "Impostazione di data e ora" [p.46](#)
- "Selezionare la Lingua dei menu del proiettore" [p.48](#)
- "Modi di proiezione" [p.49](#)
- "Impostazione del tipo di schermo" [p.51](#)
- "Regolazione dell'altezza dell'immagine" [p.54](#)
- "Visualizzazione di un motivo di prova" [p.55](#)
- "Messa a fuoco dell'immagine usando la leva di regolazione della messa a fuoco" [p.57](#)
- "Forma dell'immagine" [p.58](#)
- "Ridimensionamento dell'immagine con lo zoom digitale" [p.68](#)
- "Regolazione della posizione dell'immagine tramite scorrimento dell'immagine" [p.69](#)
- "Selezione di una sorgente immagine" [p.71](#)
- "Rapporto d'aspetto dell'immagine" [p.73](#)
- "Regolazione della qualità dell'immagine (Modo colore)" [p.75](#)
- "Impostazione dell'interpolazione frame" [p.77](#)
- "Regolazione del colore dell'immagine" [p.79](#)
- "Regolazione della risoluzione dell'immagine" [p.83](#)
- "Regolazione della luminosità" [p.85](#)
- "Controllo del volume con i tasti Volume" [p.88](#)
- "Regolazione delle impostazioni audio (Modo Suono)" [p.89](#)
- "Inversione dei canali audio" [p.91](#)

Accendere il computer o gli apparecchi video che si desidera usare una volta acceso il proiettore.

- 1** Rimuovere il coperchio laterale.

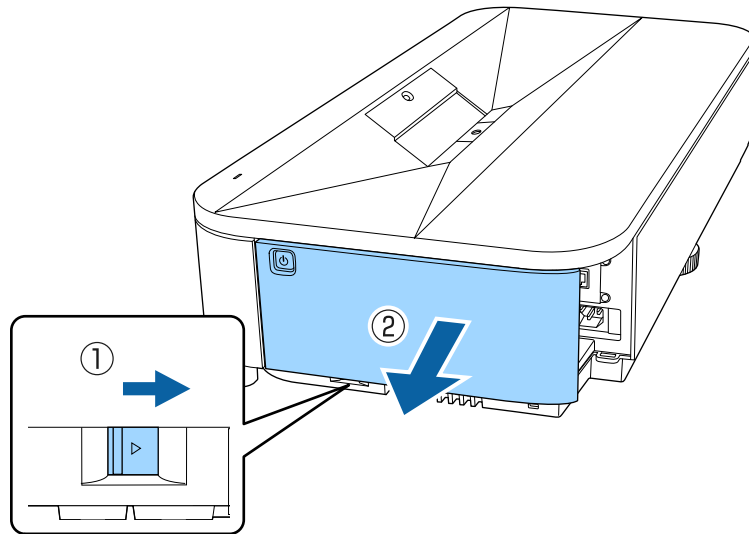

- 2** Collegare il cavo elettrico all'alimentazione del proiettore e inserirlo in una presa elettrica.

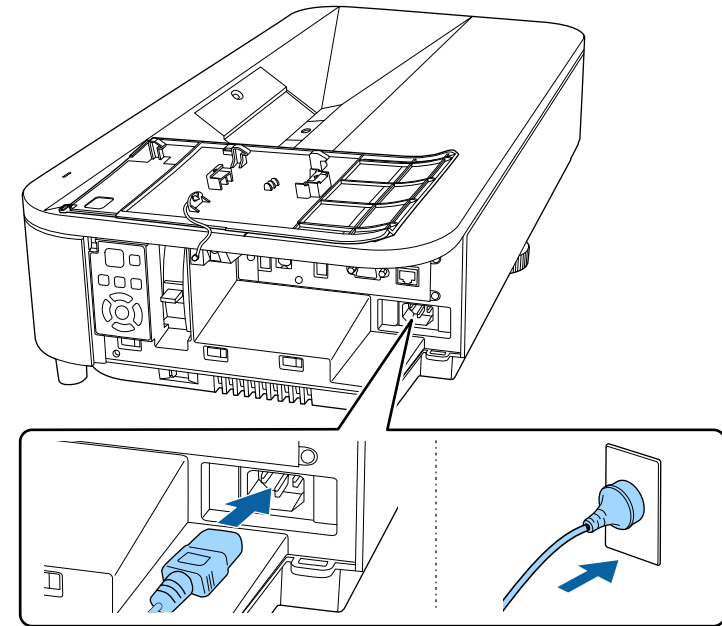

⚠ Avvertenza

Assicurarsi di collegarlo alla messa a terra prima di inserirlo. Quando rimuove il collegamento alla messa a terra, disinserire il cavo elettrico e scollegarlo dalla messa a terra.

L'indicatore del proiettore si illumina di blu. Indica che il proiettore riceve alimentazione, ma non è ancora acceso (è in modalità stand by).

- 3** Premere l'interruttore di alimentazione sul pannello di controllo o sul telecomando per accendere il proiettore.

Il proiettore emette un segnale acustico e l'indicatore di stato lampeggia di luce blu mentre il proiettore si riscalda. Una volta riscaldato il proiettore, l'indicatore di stato smette di lampeggiare e diventa blu.



- Quando si accende il proiettore per la prima volta, viene visualizzata la procedura guidata di configurazione iniziale. Effettuare le impostazioni di **Proiezione, Lingua e Data & Ora** tramite i tasti freccia ed [Enter] sul pannello di controllo o sul telecomando. Successivamente, attivare l'impostazione **Avvio rapido** per avviare il proiettore più velocemente, se necessario. Abilitando questa voce aumenta il consumo di energia in stand by. Infine, regolare le impostazioni di forma e posizione per l'immagine proiettata, se necessario.
- È anche possibile selezionare **Avvio rapido** nel menu **Funzionamento** del proiettore.



- Quando viene impostato **Direct Power On** su **On** nel menu **Funzionamento** del proiettore, il proiettore si accende non appena viene collegato. Notare che si accende automaticamente anche quando si riavvia dopo un'interruzione dell'alimentazione elettrica.
- Se si seleziona una porta specifica come impostazione **Accensione autom.** nel menu **Funzionamento** del proiettore, il proiettore si accende non appena rileva un segnale o il collegamento di un cavo da quella porta.

Se non si vede nessuna immagine proiettata, provare quanto segue.

- Accendere il computer o il dispositivo video collegato.
- Cambiare l'uscita video del computer se si sta usando un computer notebook.
- Inserire un DVD o altro supporto video e premere play (se necessario).
- Premere il tasto [Source] sul pannello di controllo o il tasto [Source Search] sul telecomando per rilevare la sorgente.
- Premere il tasto corrispondente alla sorgente video desiderata sul telecomando.
- Se viene visualizzata la Schermata iniziale, selezionare la sorgente da proiettare.

Avvertenza

- Non guardare mai nella lente del proiettore quando la sorgente luminosa è accesa. Questo potrebbe danneggiare gli occhi ed è pericoloso, in particolare, per i bambini.
- Quando si accende il proiettore a distanza mediante il telecomando, assicurarsi che nessuno guardi nell'obiettivo.
- Se si ostruisce la luce proveniente dal proiettore, l'area su cui si riflette la luce diventa calda, causando la fusione, ustioni o incendi. Inoltre, l'obiettivo potrebbe surriscaldarsi a causa della luce riflessa, causando anomalie del proiettore. Per arrestare la proiezione, utilizzare la funzione A/V Mute o spegnere il proiettore.

► **Link correlati**

- "Schermata iniziale" [p.43](#)
- "Impostazioni della funzione proiettore - Menu Funzionamento" [p.198](#)

Schermata iniziale

La funzione Schermata iniziale consente di selezionare facilmente una sorgente di immagine e accedere alle funzioni utili. È possibile visualizzare la Schermata iniziale premendo il tasto [Home] sul pannello di controllo o sul telecomando. La Schermata iniziale viene visualizzata anche quando si accende il proiettore e non viene inserito alcun segnale.

Premere i tasti freccia sul pannello di controllo o sul telecomando per selezionare una voce di menu, quindi premere [Enter].

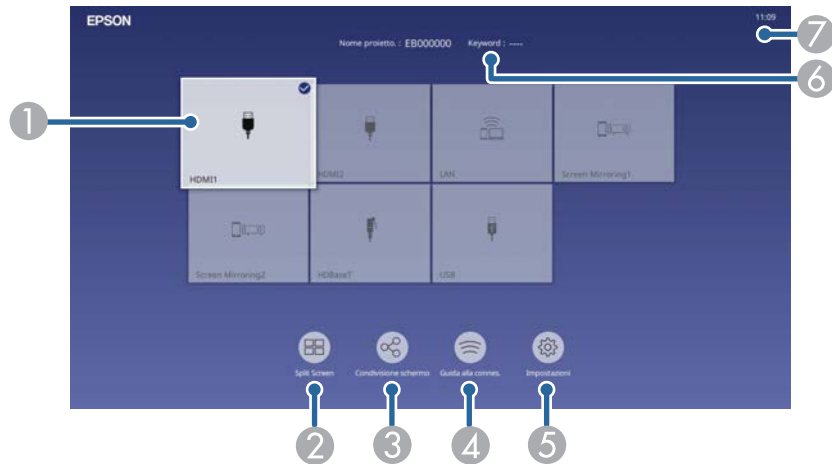

- 1 Seleziona la sorgente da proiettare.
Sarà visualizzato un segno di spunta in alto a destra della sorgente in ingresso corrente.
È possibile verificare un'anteprima dell'immagine in ingresso corrente della maggior parte delle sorgenti come miniatura (tranne che la sorgenti di ingresso USB in modalità Riproduz. contenuto).
- 2 Proietta in simultanea immagini da due diverse sorgenti di immagine in un formato griglia.
- 3 Condivide l'immagine della schermata proiettata con altri proiettori collegati alla stessa rete.
- 4 Consente di visualizzare la guida alla connessione. È possibile selezionare i metodi di connessione wireless in base ai dispositivi utilizzati, ad esempio smartphone o computer.

- 5 Consente di selezionare le seguenti comuni impostazioni del proiettore (le impostazioni possono variare in base ad altre impostazioni selezionate):

- **Modo colore**
- **Livello luminosità**
- **Volume**
- **Correz. geometrica** (Quick Corner è disponibile.)
- **Formato**
- **Installa di nuovo**



L'impostazione **Correz. geometrica** viene visualizzata solo quando si imposta **Installazione fissa** su **Off** e si imposta **Correz. geometrica** su **Quick Corner** nel menu **Installazione** del proiettore.

- 6 Visualizza il nome del proiettore e la keyword del proiettore.
- 7 Visualizza l'ora corrente.



La Schermata iniziale scompare dopo 10 minuti di inattività.

► Link correlati

- "Condivisione schermo" [p.160](#)
- "Proiezione di due immagini simultaneamente" [p.93](#)

Spegnere il proiettore dopo l'uso.



- Spegnere il prodotto quando non è in uso per prolungarne la vita utile. La vita utile della sorgente luminosa varia in base al modo selezionato, alle condizioni ambientali e all'uso. La luminosità diminuisce con il tempo.
- Se l'impostazione **Calibrazione del laser** è impostata su **Esegui periodic.** nel menu **Gestione** del proiettore, la calibrazione della lampada si avvia in automatico se si spegne il proiettore e si verificano le seguenti condizioni:
 - Sono trascorse 100 ore dall'ultima calibrazione lampada.
 - È stato utilizzato il proiettore in continuazione per più di 20 minuti
- Poiché il proiettore supporta la funzione di spegnimento diretto, è possibile spegnerlo direttamente dall'interruttore.

1 Premere l'interruttore sul pannello di controllo o sul telecomando.

Il proiettore visualizza una schermata di conferma dello spegnimento.

Spegnere il VideoProiettore?

Sì : Premere il pulsante 

No: Premere un altro pulsante

2 Premere di nuovo l'interruttore. (Per lasciarlo acceso, premere un tasto qualsiasi.)

Il proiettore emette due segnali acustici, la sorgente luminosa si spegne e l'indicatore di stato si spegne.

3 Per trasportare o riporre il proiettore, accertarsi che l'indicatore dell'alimentazione sia blu (ma non lampeggiante) e che l'indicatore di stato sia spento, quindi scollegare il cavo elettrico.

È possibile impostare la data e l'ora del proiettore.

- 1** Accendere il proiettore.
- 2** Premere il tasto [Menu] sul pannello di controllo o sul telecomando.

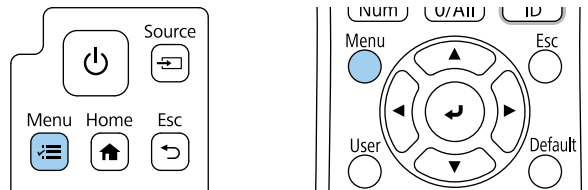

- 3** Selezionare il menu **Gestione** e premere [Enter].

Oggetti utilizzati di fr...	Gestione
Immagine	Tasto Utente Modalità luminosità
I/O segnale	Logo utente
Installazione	Pattern utente
Schermo	Blocco funzionamento Off
Funzionamento	4K Enhancement On
Gestione	Uniformità colore
Rete	Corr. colore
Multiproiezione	Modalità aggiorn.
Memoria	Calibrazione del laser
ECO	Data & Ora
Impostazioni iniziali/t...	Imp. programmazione
	Alim. LAN wireless
	Diagnostica LAN WiFi 1
	Percorso salvat. Log USB e memoria interna
	Batch Setup Range
	Lingua Italiano
	Informazioni

- 4** Selezionare il menu **Data & Ora** e premere [Enter].
In questa schermata potrete vedere:

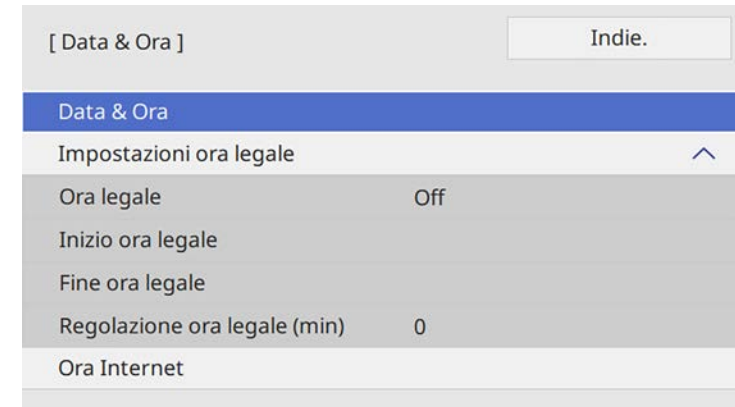

- 5** Selezionare il menu **Data & Ora** e premere [Enter].
In questa schermata potrete vedere:

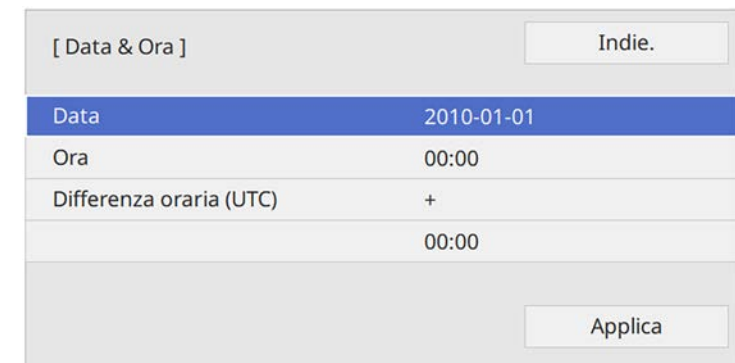

- 6** Selezionare **Data**, premere [Enter] e utilizzare la tastiera visualizzata per inserire la data del giorno.
- 7** Selezionare **Ora**, premere [Enter] e utilizzare la tastiera visualizzata per inserire l'orario locale corrente.



Per impostare **Differenza oraria (UTC)** come spiegato nel passaggio 8, immettere il Tempo coordinato universale piuttosto che l'orario locale corrente.

- 8** Selezionare **Differenza oraria (UTC)**, premere [Enter] e impostare il fuso orario rispetto al Tempo coordinato universale.
- 9** Una volta terminato, selezionare **Applica** e premere [Enter].
- 10** Per attivare l'ora legale, selezionare l'impostazione **Ora legale** e impostarla su **On**. Successivamente selezionare le impostazioni.

[Impostazioni ora legale]		Indie.
Ora legale	On	^
Regolazione ora legale (min)	0	
Inizio ora legale		
Mese	1	
Settimana	1	
Giorno settim.	Lun	
Ora	00:00	
Fine ora legale		
Mese	1	
Settimana	1	
Giorno settim.	Lun	
Ora	00:00	
		Applica

- 11** Una volta terminato, selezionare **Applica** e premere [Enter].
- 12** Per aggiornare automaticamente l'ora tramite un server orario Internet, selezionare **Ora Internet** e impostarla su **On**. Successivamente selezionare le impostazioni.

[Ora Internet]		Indie.
Ora Internet	On	^
Server di riferimento orario I...	0.0.0.0	
		Applica

- 13** Una volta terminato, selezionare **Applica** e premere [Enter].
- 14** Premere [Menu] o [Esc] per uscire dai menu.

Se si desidera visualizzare i menu e i messaggi del proiettore in un'altra lingua, è possibile modificare l'impostazione **Lingua**.

- 1** Accendere il proiettore.
- 2** Premere il tasto [Menu] sul pannello di controllo o sul telecomando.

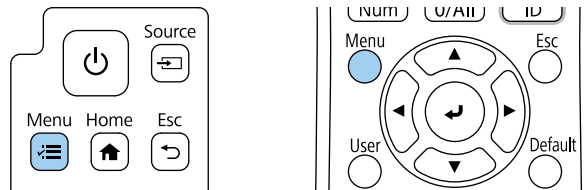

- 4** Selezionare il menu **Lingua** e premere [Enter].
- 5** Selezionare la lingua che si desidera usare e premere [Enter].
- 6** Premere [Menu] o [Esc] per uscire dai menu.

- 3** Selezionare il menu **Gestione** e premere [Enter].

Oggetti utilizzati di fr...	Gestione	
Immagine	Tasto Utente	Modalità luminosità
I/O segnale	Logo utente	
Installazione	Pattern utente	
Schermo	Blocco funzionamento	Off
Funzionamento	4K Enhancement	On
Gestione	Uniformità colore	
Rete	Corr. colore	
Multiproiezione	Modalità aggiorn.	
Memoria	Calibrazione del laser	
ECO	Data & Ora	
Impostazioni iniziali/t...	Imp. programmazione	
	Alim. LAN wireless	
	Diagnostica LAN WiFi	1
	Percorso salvat. Log	USB e memoria interna
	Batch Setup Range	
	Lingua 🌐	Italiano
	Informazioni	

In base a come è stato posizionato il proiettore, potrebbe essere necessario modificare il modo di proiezione in modo che l'immagine sia proiettata correttamente.

- **Front.** consente di proiettare da un tavolo di fronte allo schermo.
- **Front./Capovolto** inverte l'immagine sottosopra per proiettare in modo rovesciato da un soffitto o un supporto da parete.
- **Retro** inverte l'immagine orizzontalmente per proiettare da dietro uno schermo trasparente.
- **Retro/Capovolto** inverte l'immagine sottosopra e orizzontalmente per proiettare dal soffitto o un supporto da parete e dietro uno schermo trasparente.

» **Link correlati**

- "Cambio del modo di proiezione usando il telecomando" [p.49](#)
- "Cambio del modo di proiezione usando i menu" [p.49](#)
- "Configurazione del proiettore e opzioni di installazione" [p.24](#)

L'immagine scompare brevemente e riappare invertita sottosopra.

- 3** Per riportare la proiezione nel modo originale, tenere premuto il tasto [A/V Mute] nuovamente per 5 secondi.

Cambio del modo di proiezione usando i menu

Il modo di proiezione può essere cambiato in modo tale da invertire l'immagine sottosopra e/o da sinistra a destra usando i menu del proiettore.

- 1** Accendere il proiettore e visualizzare un'immagine.
- 2** Premere il tasto [Menu] sul pannello di controllo o sul telecomando.

Cambio del modo di proiezione usando il telecomando

Il modo di proiezione può essere cambiato in modo da invertire l'immagine sottosopra.

- 1** Accendere il proiettore e visualizzare un'immagine.
- 2** Tenere premuto il tasto [A/V Mute] sul telecomando per 5 secondi.

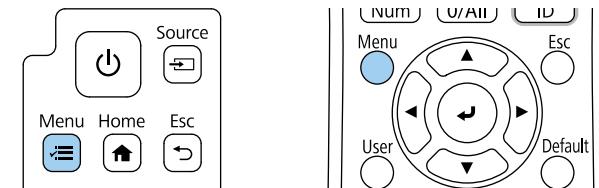
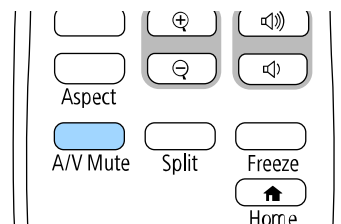

3 Selezionare il menu **Installazione** e premere [Enter].

Oggetti utilizzati di fr...	Installazione	
Immagine	Installazione fissa	Off
I/O segnale	Test pattern	
Installazione	Guida all'installazione della ...	
Schermo	Proiezione	Front.
Funzionamento	Correz. geometrica	Correzione punto
Gestione	Proc. guid. correz. Geometrica	
Rete	Connetti a Setting Assistant	
Multiproiezione	Zoom digitale	^
Memoria	Scorr. immagine	
ECO	Ricevitore remoto	Off
Impostazioni iniziali/t...	Tipo di schermo	16:9 v
	Modo alta quota	Off
	Sorgente	HDMI1
	Nascondi bordi	
	Ripritina valori predefiniti	
	Impostazioni per le sale di vi...	
	Installa di nuovo	

4 Selezionare **Proiezione** e premere [Enter].

5 Selezionare un modo di proiezione e premere [Enter].

[Proiezione]	Indie.
Front.	
Retro	
✓ Front./Capovolto	
Retro/Capovolto	

6 Premere [Menu] o [Esc] per uscire dai menu.

È possibile utilizzare l'impostazione **Tipo di schermo** per adattare il rapporto di aspetto dell'immagine visualizzata allo schermo in uso.



- Non è possibile modificare l'impostazione **Tipo di schermo** quando **Riproduz. contenuto** è impostato su **On** nel menu **Funzionamento** del proiettore.
- Se si modifica l'impostazione **Tipo di schermo**, le impostazioni di **Correz. geometrica** vengono ripristinate.

- 1** Accendere il proiettore e visualizzare un'immagine.
- 2** Premere il tasto [Menu] sul pannello di controllo o sul telecomando.

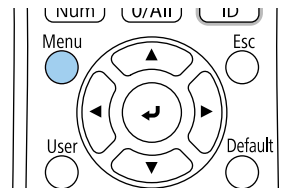
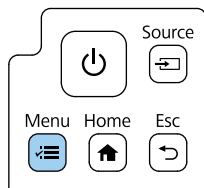

- 3** Selezionare il menu **Installazione** e premere [Enter].

Oggetti utilizzati di fr...	Installazione	
Immagine	Installazione fissa	Off
I/O segnale	Test pattern	
Installazione	Guida all'installazione della ...	
Schermo	Proiezione	Front.
Funzionamento	Correz. geometrica	Correzione punto
Gestione	Proc. guid. correz. Geometrica	
Rete	Connetti a Setting Assistant	
Multiproiezione	Zoom digitale	^
Memoria	Scorr. immagine	
ECO	Ricevitore remoto	Off
Impostazioni iniziali/t...	Tipo di schermo	16:9 v
	Modo alta quota	Off
	Sorgente	HDMI1
	Nascondi bordi	
	Ripristina valori predefiniti	
	Impostazioni per le sale di vi...	
	Installa di nuovo	

- 4** Selezionare **Tipo di schermo** e premere [Enter].
- 5** Selezionare il rapporto di aspetto dello schermo e premere [Enter].

[Tipo di schermo]	Indie.
4:3	
16:6	
✓ 16:9	
16:10	
21:9	

- 6** Premere [Menu] per uscire dai menu.



È necessario riavviare il proiettore. Seguire le istruzioni su schermo.

7 Regolare il rapporto di aspetto dell'immagine proiettata, se necessario.



Quando si modifica l'impostazione **Tipo di schermo**, le impostazioni **EDID** vengono regolate automaticamente.

» **Link correlati**

- "Regolazione della posizione dell'immagine tramite Posizione schermo" [p.52](#)

Regolazione della posizione dell'immagine tramite Posizione schermo

È possibile regolare la posizione dell'immagine se sono presenti dei margini tra il bordo dell'immagine e la cornice dello schermo di proiezione.



Non è possibile regolare la posizione dello schermo se l'impostazione **Tipo di schermo** è impostata su **16:9**.

1 Accendere il proiettore e visualizzare un'immagine.

2 Premere il tasto [Menu] sul pannello di controllo o sul telecomando.

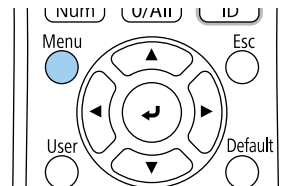
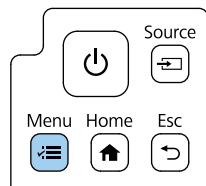

3 Selezionare il menu **Installazione** e premere [Enter].

Oggetti utilizzati di fr...	Installazione	
Immagine	Installazione fissa	Off
I/O segnale	Test pattern	
Installazione	Guida all'installazione della ...	
Schermo	Proiezione	Front.
Funzionamento	Correz. geometrica	Correzione punto
Gestione	Proc. guid. correz. Geometrica	
Rete	Connetti a Setting Assistant	
Multiproiezione	Zoom digitale	^
Memoria	Scorr. immagine	
ECO	Ricevitore remoto	Off
Impostazioni iniziali/t...	Tipo di schermo	16:9 v
	Modo alta quota	Off
	Sorgente	HDMI1
	Nascondi bordi	
	Ripritina valori predefiniti	
	Impostazioni per le sale di vi...	
	Installa di nuovo	

4 Selezionare **Posizione schermo** e premere [Enter].

- 5** Usare i tasti freccia sul pannello di controllo o sul telecomando per regolare la posizione dell'immagine.

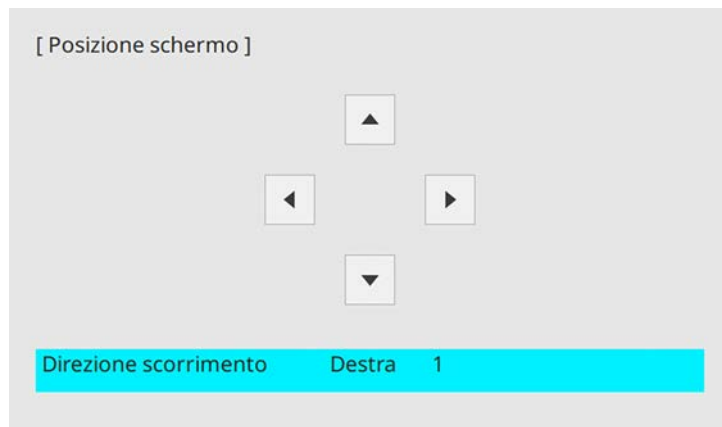

- 6** Una volta terminato, premere [Menu].

Se si sta proiettando da un tavolo o altra superficie piana e l'immagine è troppo alta o bassa, è possibile regolare l'altezza usando i piedini del proiettore.

Maggiore è l'angolo di inclinazione, più difficile risulta la regolazione della messa a fuoco. Posizionare il proiettore in modo che necessiti solo di variazioni minime dell'inclinazione.

- 1** Accendere il proiettore e visualizzare un'immagine.
- 2** Ruotare il piedino posteriore per regolare l'altezza dell'immagine.

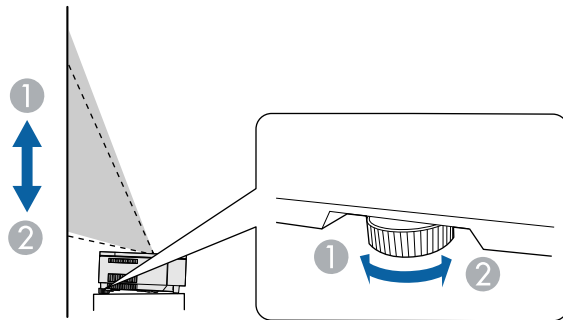

- 1** Allungare il piedino posteriore
- 2** Accorciare il piedino posteriore

Se l'immagine proiettata è rettangolare irregolare, è necessario aggiustare la forma della stessa.

» Link correlati

- "Forma dell'immagine" [p.58](#)

È possibile visualizzare un motivo di prova per regolare l'immagine proiettata senza collegare un computer o un dispositivo video.



- La forma del motivo di prova è determinata dall'impostazione **Tipo di schermo**. Accertarsi di impostare il tipo di schermo prima di eseguire la regolazione del motivo di prova.
- Per impostare le voci di menu non impostabile durante la visualizzazione del test pattern o per perfezionare la regolazione dell'immagine proiettata, proiettare un'immagine proveniente dal dispositivo connesso.

1 Accendere il proiettore.

2 Premere il tasto [Menu] sul pannello di controllo o sul telecomando.

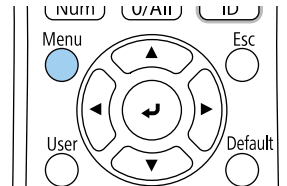
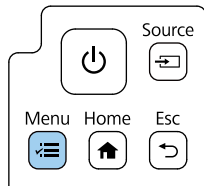

3 Selezionare il menu **Installazione** e premere [Enter].

Oggetti utilizzati di fr...	Installazione
Immagine	Installazione fissa Off
I/O segnale	Test pattern
Installazione	Guida all'installazione della ...
Schermo	Proiezione Front.
Funzionamento	Correz. geometrica Correzione punto
Gestione	Proc. guid. correz. Geometrica
Rete	Connetti a Setting Assistant
Multiproiezione	Zoom digitale ^
Memoria	Scorr. immagine
ECO	Ricevitore remoto Off
Impostazioni iniziali/t...	Tipo di schermo 16:9 v
	Modo alta quota Off
	Sorgente HDMI1
	Nascondi bordi
	Ripristina valori predefiniti
	Impostazioni per le sale di vi...
	Installa di nuovo

4 Selezionare **Test pattern** e premere [Enter].

- 5** Selezionare il test pattern e premere [Enter].



- 6** Regolare l'immagine se necessario.

- 7** Per rimuovere il test pattern, premere [Esc].

È possibile correggere la messa a fuoco tramite la leva di regolazione della messa a fuoco.

- 1** Accendere il proiettore e visualizzare un'immagine.
- 2** Rimuovere il coperchio laterale.

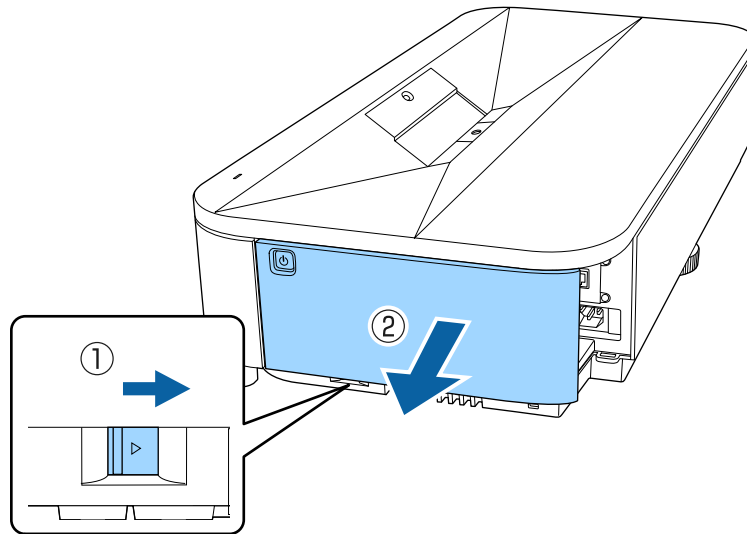

- 3** Spostare la leva di regolazione della messa a fuoco per regolare la messa a fuoco.

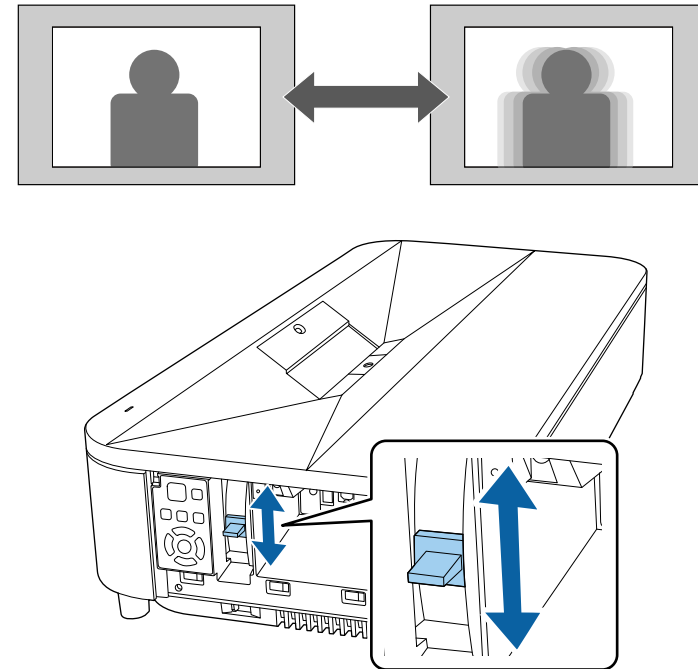

- 4** Riposizionare il coperchio laterale.

Posizionando il proiettore direttamente davanti al centro dello schermo e mantenendolo in piano è possibile proiettare un'immagine regolare e rettangolare. Se si posiziona il proiettore non perpendicolarmente rispetto allo schermo, oppure inclinato verso l'alto o il basso, potrebbe essere necessario correggere la forma dell'immagine.

Dopo la correzione, l'immagine è leggermente più piccola.

Per ottenere immagini di ottima qualità, si consiglia di regolare la posizione di installazione del proiettore per ottenere le dimensioni e la forma dell'immagine corrette.



Se si regola la posizione dello schermo utilizzando la funzione Scorr. immagine, eseguire Scorr. immagine prima di Correz. geometrica.

» Link correlati

- "Correzione della distorsione nell'immagine utilizzando la procedura guidata" [p.58](#)
- "Correzione della forma dell'immagine con Quick Corner" [p.59](#)
- "Correzione della forma dell'immagine con correzione arco" [p.62](#)
- "Correzione della forma dell'immagine con correzione punto" [p.64](#)
- "Caricamento dell'impostazione di forma dell'immagine dalla memoria" [p.66](#)

Correzione della distorsione nell'immagine utilizzando la procedura guidata

È possibile correggere la distorsione nell'immagine proiettata seguendo le istruzioni visualizzate sullo schermo dal menu **Installazione**.



Per correggere la distorsione più facilmente, è possibile utilizzare l'applicazione Epson Setting Assistant su uno smartphone o un tablet dotato di funzione fotocamera. Installare l'applicazione tramite il codice QR visualizzato sullo schermo proiettato. Il cliente è responsabile di eventuali addebiti durante il download dell'app.

2 Premere il tasto [Menu] sul pannello di controllo o sul telecomando.

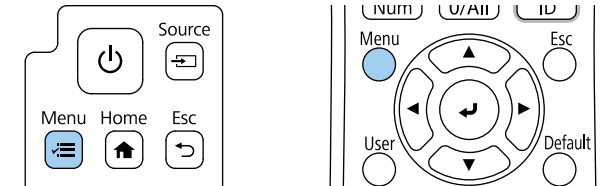

3 Selezionare il menu **Installazione** e premere [Enter].

Oggetti utilizzati di fr...	Installazione	
Immagine	Installazione fissa	Off
I/O segnale	Test pattern	
Installazione	Guida all'installazione della ...	
Schermo	Proiezione	Front.
Funzionamento	Correz. geometrica	Correzione punto
Gestione	Proc. guid. correz. Geometrica	
Rete	Connetti a Setting Assistant	
Multiproiezione	Zoom digitale	^
Memoria	Scorr. immagine	
ECO	Ricevitore remoto	Off
Impostazioni iniziali/t...	Tipo di schermo	16:9 v
	Modo alta quota	Off
	Sorgente	HDMI1
	Nascondi bordi	
	Ripristina valori predefiniti	
	Impostazioni per le sale di vi...	
	Installa di nuovo	

1 Accendere il proiettore e visualizzare un'immagine.

- 4** Selezionare **Proc. guid. correz. Geometrica** e premere [Enter].



- 5** Per correggere la distorsione dell'immagine, attenersi alle istruzioni a schermo.

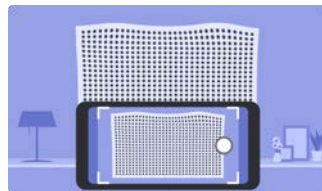
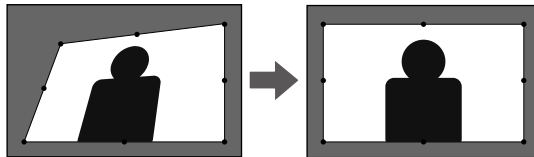

- 6** Per chiudere i menu, premere [Esc].

Correzione della forma dell'immagine con Quick Corner

Per correggere la forma e la dimensione di un'immagine rettangolare non uniforme è possibile usare l'impostazione **Quick Corner** del proiettore.

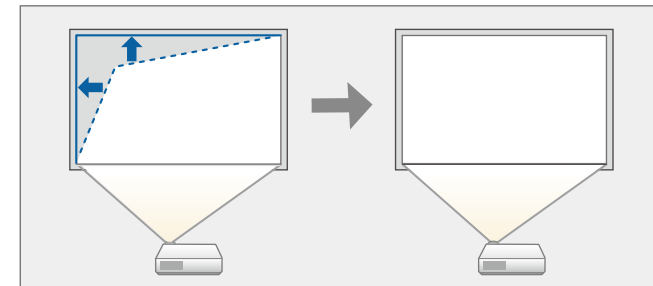

Se si modifica l'impostazione **Tipo di schermo** e **Posizione schermo**, le regolazioni vengono ripristinate.

- 1** Accendere il proiettore e visualizzare un'immagine.
- 2** Premere il tasto [Menu] sul pannello di controllo o sul telecomando.

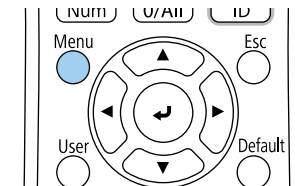
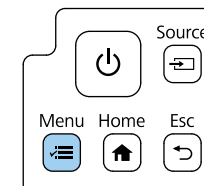

3 Selezionare il menu **Installazione** e premere [Enter].

Oggetti utilizzati di fr...	Installazione	
Immagine	Installazione fissa	Off
I/O segnale	Test pattern	
Installazione	Guida all'installazione della ...	
Schermo	Proiezione	Front.
Funzionamento	Correz. geometrica	Correzione punto
Gestione	Proc. guid. correz. Geometrica	
Rete	Connetti a Setting Assistant	
Multiproiezione	Zoom digitale	^
Memoria	Scorr. immagine	
ECO	Ricevitore remoto	Off
Impostazioni iniziali/t...	Tipo di schermo	16:9 v
	Modo alta quota	Off
	Sorgente	HDMI1
	Nascondi bordi	
	Ripritina valori predefiniti	
	Impostazioni per le sale di vi...	
	Installa di nuovo	

5 Selezionare il menu **Quick Corner** e premere [Enter]. Quindi selezionare **Sì** e premere [Enter] se necessario.

[Correz. geometrica]	Indie.
✓ Quick Corner	
Correzione arco	
Correzione punto	
Correggi distorsione tramite smartphone	
Adatta allo schermo tramite smartphone	
Memoria	

Sarà visualizzata la schermata di selezione dell'area.

4 Selezionare **Correz. geometrica** e premere [Enter].

- 6** Usare le frecce per selezionare l'area dell'immagine che si desidera regolare. Quindi premere [Enter].

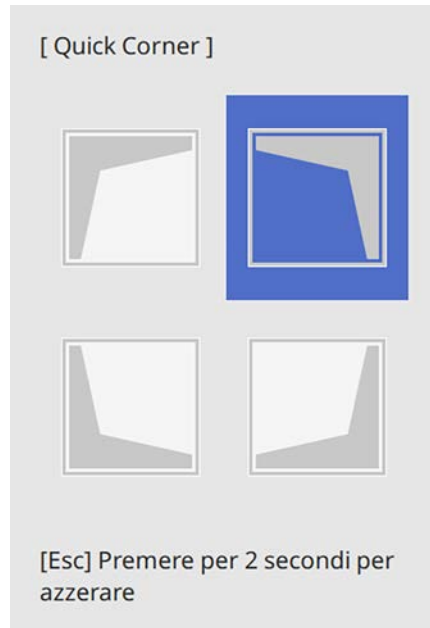

Per ripristinare le correzioni **Quick Corner**, tenere premuto [Esc] per circa 2 secondi mentre viene visualizzata la schermata di selezione dell'area, e quindi selezionare **Sì**.

- 7** Premere i tasti freccia per regolare la forma dell'immagine come necessario.

Per tornare alla schermata di selezione dell'area, premere [Enter].



- È anche possibile selezionare l'area premendo i tasti numerici sul telecomando:
 - [1] seleziona l'area in alto a sinistra.
 - [3] seleziona l'area in alto a destra.
 - [7] seleziona l'area in basso a sinistra.
 - [9] seleziona l'area in basso a destra.
- Se appare tale schermata, non è possibile regolare ulteriormente la forma nella direzione indicata dal triangolo grigio.



- 8** Ripetere le procedure 6 e 7 in base alle necessità per regolare i restanti angoli.

- 9** Una volta terminato, premere [Esc].

L'impostazione **Correz. geometrica** è ora impostata su **Quick Corner** nel menu **Installazione** del proiettore.



Per salvare la forma corrente di un'immagine regolata, selezionare **Salvare memoria**. È possibile salvare fino a tre immagini nella memoria.

Installazione > Correz. geometrica > Memoria > Salvare memoria

Correzione della forma dell'immagine con correzione arco

È possibile utilizzare l'impostazione **Correzione arco** del proiettore per regolare la forma di un'immagine proiettata su una superficie curva o sferica.

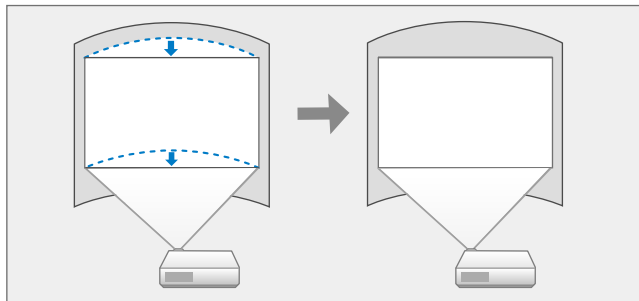

Se si modifica l'impostazione **Tipo di schermo** e **Posizione schermo**, le regolazioni vengono ripristinate.

1 Accendere il proiettore e visualizzare un'immagine.

2 Premere il tasto [Menu] sul pannello di controllo o sul telecomando.

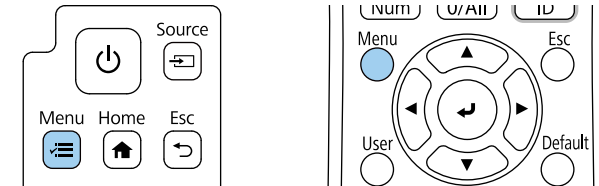

3 Selezionare il menu **Installazione** e premere [Enter].

Oggetti utilizzati di fr...	Installazione
Immagine	Installazione fissa Off
I/O segnale	Test pattern
Installazione	Guida all'installazione della ...
Schermo	Proiezione Front.
Funzionamento	Correz. geometrica Correzione punto
Gestione	Proc. guid. correz. Geometrica
Rete	Connetti a Setting Assistant
Multiproiezione	Zoom digitale ^
Memoria	Scorr. immagine
ECO	Ricevitore remoto Off
Impostazioni iniziali/t...	Tipo di schermo 16:9 v
	Modo alta quota Off
	Sorgente HDMI1
	Nascondi bordi
	Ripristina valori predefiniti
	Impostazioni per le sale di vi...
	Installa di nuovo

4 Selezionare **Correz. geometrica** e premere [Enter].

- 5** Selezionare **Correzione arco** e premere [Enter].

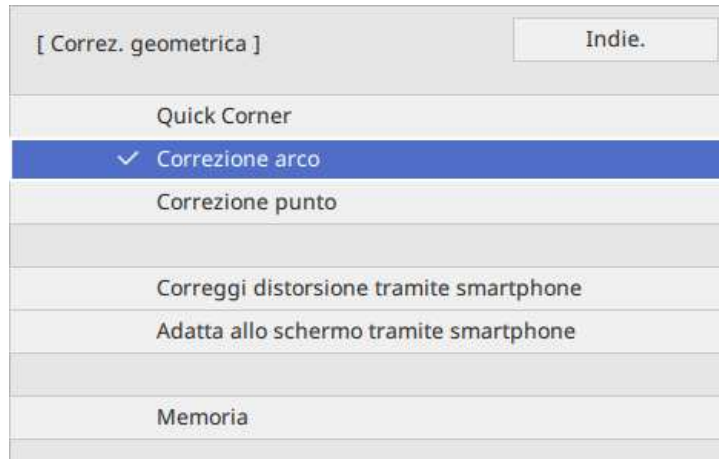

Sarà visualizzata la schermata **Correzione arco**.

- 6** Selezionare **Correzione arco** e premere [Enter].



Sarà visualizzata la schermata di selezione dell'area.

- 7** Usare le frecce per selezionare l'area dell'immagine che si desidera regolare e premere [Enter].

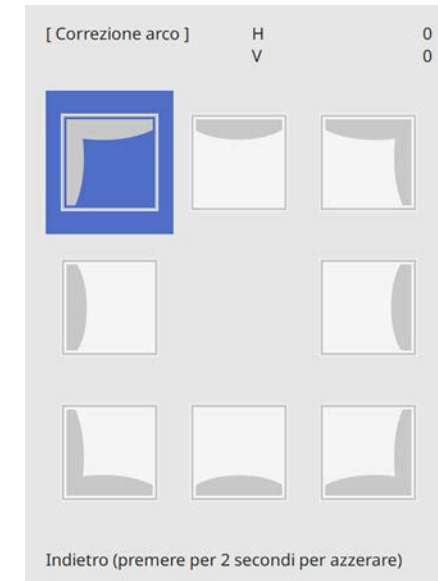

- 8** Premere i tasti freccia per regolare la forma dell'immagine dell'area selezionata come necessario.
Per tornare alla schermata di selezione dell'area, premere [Enter].



Se appare tale schermata, non è possibile regolare ulteriormente la forma nella direzione indicata dal triangolo grigio.

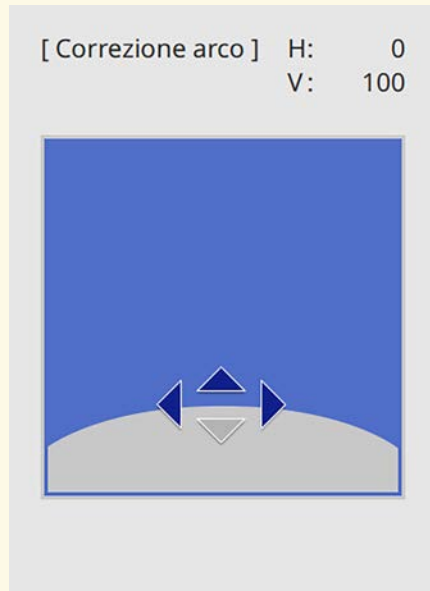

- È possibile regolare i risultati corretti. Utilizzare **Quick Corner** per regolare l'inclinazione dell'immagine, quindi utilizzare **Correzione punto** per la messa a punto. Selezionare **Quick Corner** o **Correzione punto** sulla schermata nel passaggio 6.
- Per salvare la forma corrente di un'immagine regolata, selezionare **Salvare memoria**. È possibile salvare fino a tre immagini nella memoria.
☛ Installazione > Correz. geometrica > Memoria > Salvare memoria
- Per ripristinare le impostazioni di **Correzione arco**, tenere premuto [Esc] per circa 2 secondi mentre viene visualizzata la schermata di selezione dell'area, e quindi selezionare **Sì**.

» Link correlati

- "Correzione della forma dell'immagine con Quick Corner" [p.59](#)
- "Correzione della forma dell'immagine con correzione punto" [p.64](#)

Correzione della forma dell'immagine con correzione punto

È possibile utilizzare l'impostazione **Correzione punto** del proiettore per mettere a punto la forma dell'immagine nelle parti di un'immagine. L'immagine si divide in una griglia che consente di spostare i punti di intersezione sulla griglia se necessario per correggere la distorsione.

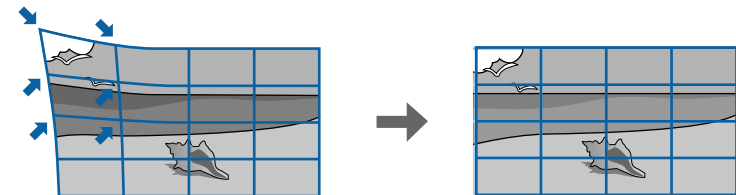

Se si modifica l'impostazione **Tipo di schermo** e **Posizione schermo**, le regolazioni vengono ripristinate.

9 Ripetere le procedure 7 e 8 in base alle necessità per regolare i restanti angoli.

10 Una volta terminato, premere [Esc].

- 1 Accendere il proiettore e visualizzare un'immagine.
- 2 Premere il tasto [Menu] sul pannello di controllo o sul telecomando.

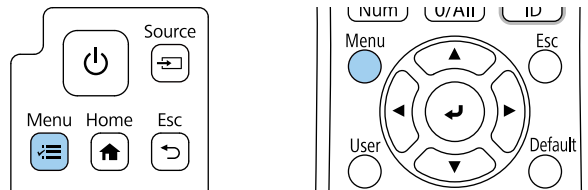

- 3 Selezionare il menu **Installazione** e premere [Enter].

Oggetti utilizzati di fr...	Installazione
Immagine	Installazione fissa Off
I/O segnale	Test pattern
Installazione	Guida all'installazione della ...
Schermo	Proiezione Front.
Funzionamento	Correz. geometrica Correzione punto
Gestione	Proc. guid. correz. Geometrica
Rete	Connetti a Setting Assistant
Multiproiezione	Zoom digitale ^
Memoria	Scorr. immagine
ECO	Ricevitore remoto Off
Impostazioni iniziali/t...	Tipo di schermo 16:9 v
	Modo alta quota Off
	Sorgente HDMI1
	Nascondi bordi
	Ripritina valori predefiniti
	Impostazioni per le sale di vi...
	Installa di nuovo

- 4 Selezionare **Correz. geometrica** e premere [Enter].

- 5 Selezionare **Correzione punto** e premere [Enter]. Quindi selezionare **Sì** e premere [Enter] se necessario.

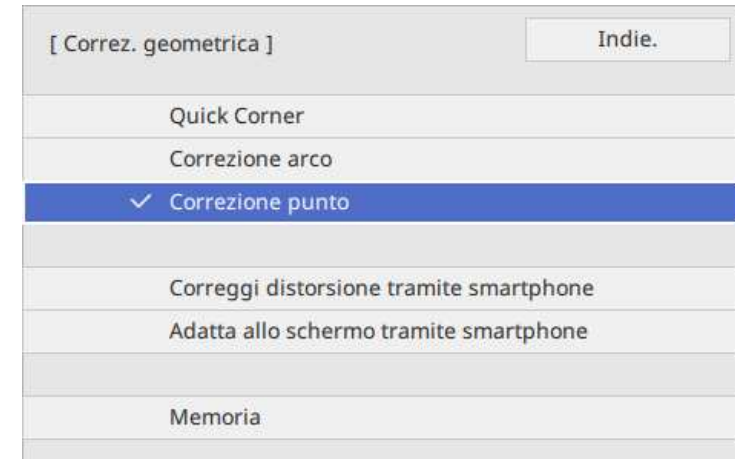

- 6 Selezionare **Correzione punto** e premere [Enter].

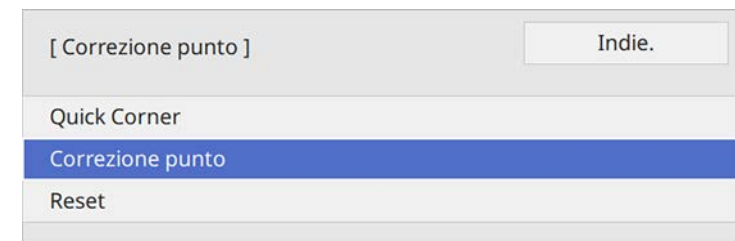

Per la messa a punto, selezionare **Quick Corner** per correggere grossomodo la forma e le dimensioni di un'immagine, quindi selezionare **Correzione punto** per regolarle precisamente.

- 7 Selezionare il numero di punti e premere [Enter].
La griglia viene visualizzata sull'immagine proiettata.



Per modificare il colore della griglia per una visibilità migliore, premere [Esc], quindi selezionare un'impostazione **Colore pattern** diversa nel menu **Correzione punto**.

- 8 Usare le frecce per spostare il punto che si desidera correggere e premere [Enter].

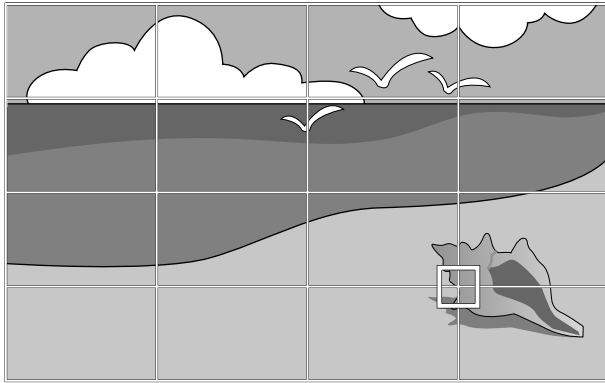

- 9 Utilizzare i tasti freccia per correggere la distorsione.

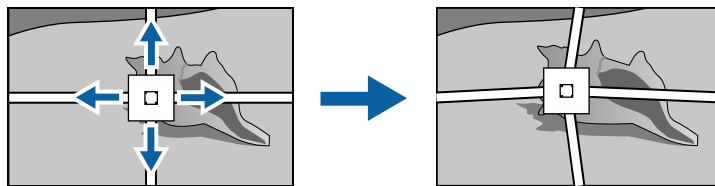

- 10 Per correggere i punti rimasti, premere [Esc] per tornare alla schermata precedente, quindi ripetere i passaggi 8 e 9.

- 11 Una volta terminato, premere [Esc].



- Per salvare la forma corrente di un'immagine regolata, selezionare **Salvare memoria**. È possibile salvare fino a tre immagini nella memoria.
Installazione > Correz. geometrica > Memoria > Salvare memoria
- Per ripristinare l'impostazione **Correzione punto** alla posizione originale, selezionare **Reset** sulla schermata **Correzione punto**.

» Link correlati

- "Correzione della forma dell'immagine con Quick Corner" [p.59](#)

Caricamento dell'impostazione di forma dell'immagine dalla memoria

È possibile caricare le impostazioni della forma dell'immagine selezionata e salvata nella memoria del proiettore a applicarle all'immagine corrente.

- 1 Accendere il proiettore e visualizzare un'immagine.
- 2 Tenere premuto il tasto [Num] sul telecomando, e quindi premere il tasto del numero (1, 2 o 3) che corrisponde al numero dell'impostazione salvata.

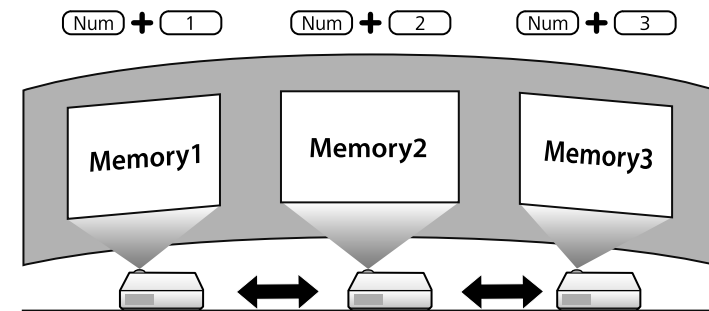

- 3** Una volta completato il caricamento delle impostazioni, seguire le istruzioni a schermo.

È possibile ridimensionare l'immagine utilizzando il menu del proiettore.

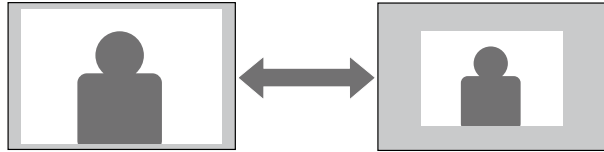

- 1 Accendere il proiettore e visualizzare un'immagine.
- 2 Premere il tasto [Menu] sul pannello di controllo o sul telecomando.

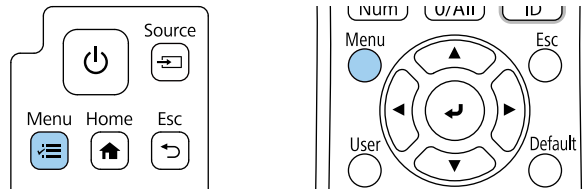

- 3 Selezionare il menu **Installazione** e premere [Enter].

Oggetti utilizzati di fr...	Installazione
Immagine	Installazione fissa Off
I/O segnale	Test pattern
Installazione	Guida all'installazione della ...
Schermo	Proiezione Front.
Funzionamento	Correz. geometrica Correzione punto
Gestione	Proc. guid. correz. Geometrica
Rete	Connetti a Setting Assistant
Multiproiezione	Zoom digitale ^
Memoria	Scorr. immagine
ECO	Ricevitore remoto Off
Impostazioni iniziali/t...	Tipo di schermo 16:9 v
	Modo alta quota Off
	Sorgente HDMI1
	Nascondi bordi
	Ripristina valori predefiniti
	Impostazioni per le sale di vi...
	Installa di nuovo

- 4 Selezionare **Zoom digitale** e premere [Enter].
- 5 Premere i tasti freccia sinistra o destra per regolare l'impostazione dello zoom e premere [Enter].
- 6 Premere [Menu] o [Esc] per uscire dai menu.

È possibile utilizzare la funzione **Scorr. immagine** per regolare la posizione dell'immagine senza spostare il proiettore.



- Questa funzione è disponibile quando si riduce l'immagine utilizzando l'impostazione Zoom digitale.
- Si consiglia di regolare la posizione dell'immagine almeno 30 minuti dopo aver iniziato la proiezione, poiché le immagini non sono stabili immediatamente dopo aver acceso il proiettore.
- Non è possibile utilizzare l'app Epson Setting Assistant e la funzione Scorr. immagine contemporaneamente. Per regolare le dimensioni e la posizione dello schermo quando si utilizza l'app Epson Setting Assistant, eseguire la regolazione con Quick Corner.

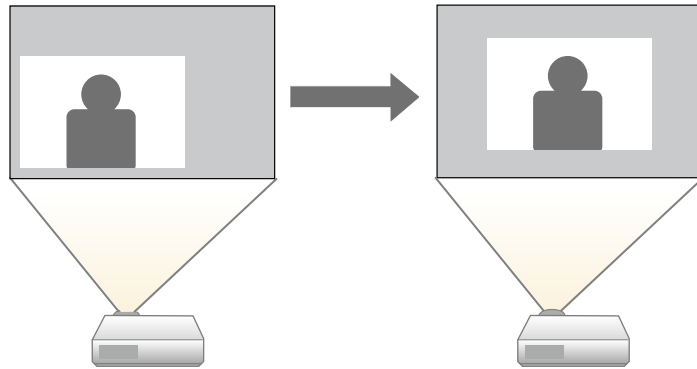

- 1** Accendere il proiettore e visualizzare un'immagine.
- 2** Premere il tasto [Menu] sul pannello di controllo o sul telecomando.

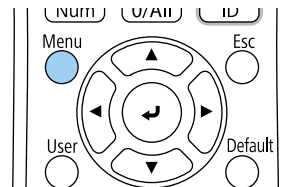
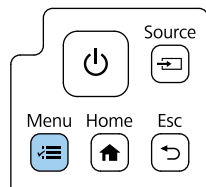

- 3** Selezionare il menu **Installazione** e premere [Enter].

Oggetti utilizzati di fr...	Installazione	
Immagine	Installazione fissa	Off
I/O segnale	Test pattern	
Installazione	Guida all'installazione della ...	
Schermo	Proiezione	Front.
Funzionamento	Correz. geometrica	Correzione punto
Gestione	Proc. guid. correz. Geometrica	
Rete	Connetti a Setting Assistant	
Multiproiezione	Zoom digitale	^
Memoria	Scorr. immagine	
ECO	Ricevitore remoto	Off
Impostazioni iniziali/t...	Tipo di schermo	16:9 v
	Modo alta quota	Off
	Sorgente	HDMI1
	Nascondi bordi	
	Ripristina valori predefiniti	
	Impostazioni per le sale di vi...	
	Installa di nuovo	

- 4** Selezionare il menu **Scorr. immagine** e premere [Enter].

- 5** Utilizzare i tasti freccia per regolare la posizione dell'immagine.

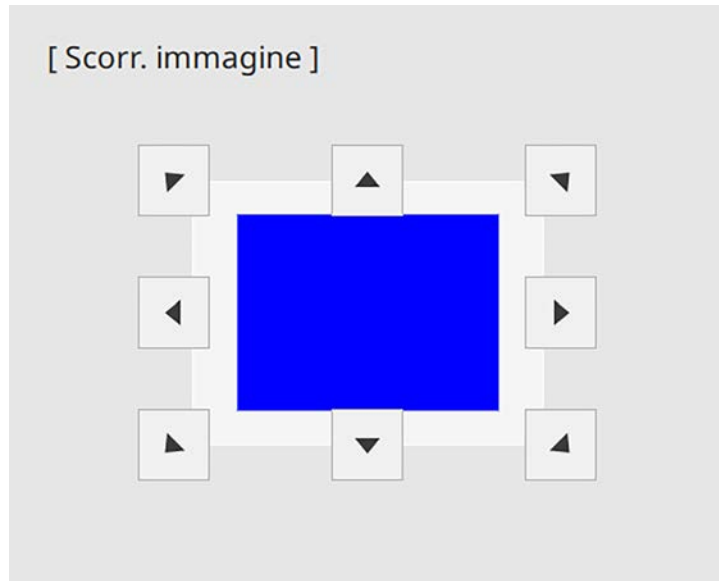

- 6** Per chiudere la schermata di regolazione, premere il tasto [Esc].
Se non si eseguono operazioni dopo circa 10 secondi non viene più visualizzata la schermata di regolazione.



- L'impostazione **Scorr. immagine** resta invariata anche se il proiettore è spento. Se si cambia il luogo di installazione o l'angolo del proiettore è necessario regolare di nuovo la posizione.

Quando al proiettore sono collegate più sorgenti immagini, come un computer e un lettore DVD, è possibile passare dall'una all'altra.

- 1** Accertarsi che la sorgente immagine collegata che si desidera utilizzare sia accesa.
- 2** Per le sorgenti immagine video, inserire un DVD o altro supporto video e premere play.
- 3** Effettuare una delle seguenti operazioni:
 - Premere il tasto [Source] sul pannello di controllo o il tasto [Source Search] sul telecomando finché non si vedrà l'immagine della sorgente desiderata.

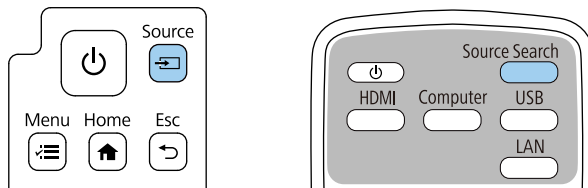

Questa schermata viene visualizzata quando non viene rilevato nessun segnale immagine. Controllare le connessioni dei cavi tra il proiettore e la sorgente immagine.

[Ricerca sorgente]	
Stato segnale	
HDMI1	Off
HDMI2	Off
HDBaseT	Off
USB	
LAN	Off
Screen Mirroring1	Off
Screen Mirroring2	Off

Collegare un segnale in ingresso.
La sorgente è selezionabile con il tasto

- Premere il tasto corrispondente alla sorgente desiderata sul telecomando. Se vi è più di una porta per quella sorgente, premere nuovamente il tasto per passare da una sorgente all'altra ciclicamente.

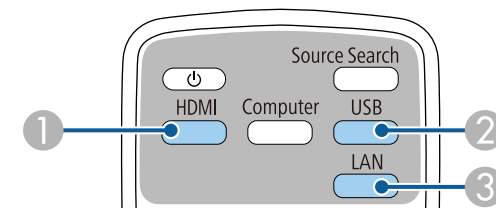

- 1** Sorgenti HDMI e HDBaseT (porte HDMI1, HDMI2 e HDBaseT)
- 2** Sorgenti porta USB (porta USB-B e dispositivi esterni collegati alle porte USB-A)
- 3** Sorgente di rete (LAN e Screen Mirroring)

- Premere il tasto [Home] sul pannello di controllo o sul telecomando.

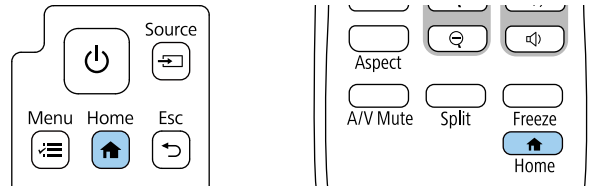

Selezionare quindi la sorgente che si desidera utilizzare dalla schermata visualizzata.



- L'ordine di visualizzazione delle sorgenti di ingresso cambia quando il proiettore rileva un segnale in ingresso. (La sorgente in ingresso rilevata viene visualizzata nella posizione in alto a sinistra.)
- Sarà visualizzato un segno di spunta sull'immagine dalla sorgente in ingresso corrente. È possibile verificare un'anteprima dell'immagine in ingresso corrente della maggior parte delle sorgenti come miniatura (tranne che la sorgenti di ingresso USB in modalità Riproduz. contenuto).

Il proiettore può visualizzare immagini in differenti rapporti tra ampiezza e altezza, chiamati rapporti d'aspetto. Generalmente il segnale in ingresso dalla sorgente video determina il rapporto d'aspetto dell'immagine.

Se si desidera usare sempre un determinato rapporto d'aspetto per una certa sorgente di ingresso video, è possibile selezionare il menu **Immagine** del proiettore.

» **Link correlati**

- "Cambio del rapporto d'aspetto dell'immagine" [p.73](#)
- "Rapporti d'aspetto dell'immagine disponibili" [p.73](#)

Cambio del rapporto d'aspetto dell'immagine

Il rapporto d'aspetto dell'immagine visualizzata può essere cambiato.



- Impostare l'impostazione **Tipo di schermo** nel menu **Installazione** prima di modificare il rapporto di aspetto.
- Disponibile solo quando sono soddisfatte le seguenti condizioni:
 - L'impostazione **Scala** è disattivata o l'impostazione **Modo Scala** è impostata su **Schermo intero**.
☛ Immagine > Scala > Modo Scala
 - La sorgente corrente è HDMI, HDBaseT o USB e telecamera documenti.

1 Accendere il proiettore e passare alla sorgente di immagine che si desidera utilizzare.

2 Premere il tasto [Aspect] sul telecomando.

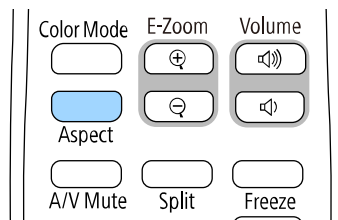

La forma e le dimensioni dell'immagine visualizzata cambiano e il nome del rapporto di aspetto viene visualizzato brevemente a schermo.

3 Per passare ciclicamente tra i diversi rapporti d'aspetto disponibili per il segnale in ingresso, premere più volte il tasto [Aspect].



- L'impostazione del rapporto di aspetto disponibile varia in base al segnale in ingresso.
- Se sono presenti margini tra il bordo dell'immagine e il riquadro della schermata proiettata, è possibile regolare la posizione dell'immagine tramite l'impostazione **Posizione schermo** nel menu **Installazione** del proiettore.
☛ Installazione > Tipo di schermo > Posizione schermo

Rapporti d'aspetto dell'immagine disponibili

Possono essere impostati i seguenti rapporti d'aspetto dell'immagine, in base all'impostazione **Tipo di schermo** e al segnale in ingresso dalla sorgente dell'immagine.



- Tenere presente che la funzione Formato del proiettore per ridurre, ingrandire o dividere l'immagine proiettata per scopi commerciali o per visione pubblica potrebbe violare i diritti degli autori dell'immagine in base alle normative sul copyright.
- Quando si proiettano immagini da una telecamera documenti Epson collegata tramite USB, è possibile selezionare solo **Auto**, **Zoom orizzontale** e **Zoom verticale**.

Modalità formato	Descrizione
Automatico	Imposta automaticamente il rapporto d'aspetto in base al segnale in ingresso.
Schermo intero	Visualizza le immagini usando tutta l'area di proiezione, ma non mantiene il rapporto d'aspetto.

Modalità formato	Descrizione
Zoom orizzontale Zoom verticale (Non disponibile quando Tipo di schermo è impostato su 16:6)	Visualizza le immagini usando l'intera ampiezza (Zoom orizzontale) o l'intera altezza (Zoom verticale) dell'area di proiezione mantenendo il rapporto d'aspetto dell'immagine. Le aree che oltrepassano i bordi della schermata proiettata non vengono proiettate.
Nativo (Non disponibile quando Tipo di schermo è impostato su 16:6)	Visualizza le immagini così come sono (mantenendo il rapporto d'aspetto e la risoluzione). Le aree che oltrepassano i bordi della schermata proiettata non vengono proiettate.

Il proiettore offre differenti Modi colore per fornire luminosità, contrasto e colore ottimali per diversi ambienti di visualizzazione e tipi di immagine. È possibile selezionare il modo che corrisponda all'immagine e all'ambiente o provare i modi disponibili.

» **Link correlati**

- "Cambio del modo colore" [p.75](#)
- "Modi colore disponibili" [p.75](#)
- "Attivazione della regolazione automatica della luminanza" [p.75](#)

Cambio del modo colore

Il Modo colore del proiettore può essere cambiato usando il telecomando per ottimizzare l'immagine per il proprio ambiente di visualizzazione.

- 1** Accendere il proiettore e passare alla sorgente di immagine che si desidera utilizzare.
- 2** Premere il tasto [Color Mode] sul telecomando per cambiare il Modo colore.

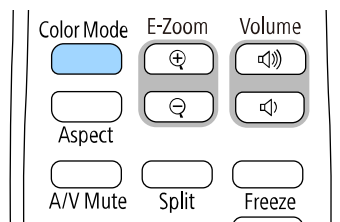

Il nome del Modo colore appare brevemente sullo schermo, quindi l'aspetto dell'immagine cambia.

- 3** Per passare ciclicamente tra i diversi modi colore disponibili per il segnale in ingresso, premere più volte il pulsante [Color Mode].



È anche possibile impostare **Modo colore** nel menu **Immagine** del proiettore.

Modi colore disponibili

Il proiettore potrà essere impostato in modo che usi questi Modi colore in base alla sorgente di ingresso utilizzata:

Modo colore	Descrizione
Dinamico	È la modalità con maggiore luminosità. Ottimo se la priorità è la luminosità.
Presentazione	Ottimo per proiettare immagini vivaci.
Luminosità del viso	Schiarisce il viso della persona. Ottimo per visualizzare contenuti per videoconferenze.
Cinema	Ottimo per visualizzare contenuti come i film.
Naturale	Ottimo per riprodurre fedelmente il colore dei contenuti.
Lavagna scura	Ottimo per proiettare immagini direttamente su una lavagna verde.
DICOM SIM	Il meglio per proiettare radiografie e altre immagini mediche. Questa modalità serve solo a scopo di riferimento e non deve essere utilizzata per diagnosi mediche.
Multiproiezione	Il meglio per proiettare da più proiettori (riduce la differenza di tonalità colore tra le immagini).

Attivazione della regolazione automatica della luminanza

È possibile attivare il Contrasto dinamico per ottimizzare automaticamente la luminanza dell'immagine. In questo modo si migliora il contrasto dell'immagine sulla luminosità dei contenuti proiettati.

- 1 Accendere il proiettore e passare alla sorgente di immagine che si desidera utilizzare.
- 2 Premere il tasto [Menu] sul pannello di controllo o sul telecomando.

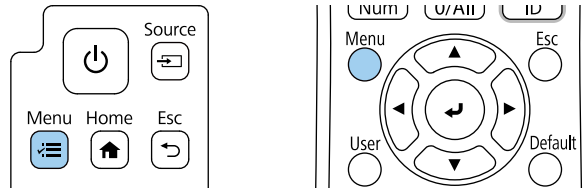

- 3 Selezionare il menu **Immagine** e premere [Enter].

Oggetti utilizzati di fr...	Immagine	
Immagine	Modo colore	Dinamico
I/O segnale	Luminosità	50
Installazione	Contrasto	50
Schermo	Intensità colore	50
Funzionamento	Tinta	50
Gestione	Nitidezza	5
Rete	Bilanciamento bianco	
Multiproiezione	Interpolazione frame	Off
Memoria	Contrasto dinamico	Off
ECO	Miglior. immagine	
Impostazioni iniziali/t...	Gamma scena adattiva	0
	Gamma	0
	RGBCMY	
	Ripristina valori predefiniti	
	Sorgente	HDMI1
	Formato	Automatico
	Ripristina valori predefiniti	

- 4 Selezionare **Contrasto dinamico** e premere [Enter].

- 5 Scegliere una delle seguenti opzioni e premere [Enter]:
 - **Normale** per una regolazione standard della luminosità.
 - **Alta velocità** per regolare la luminosità non appena cambia la scena.

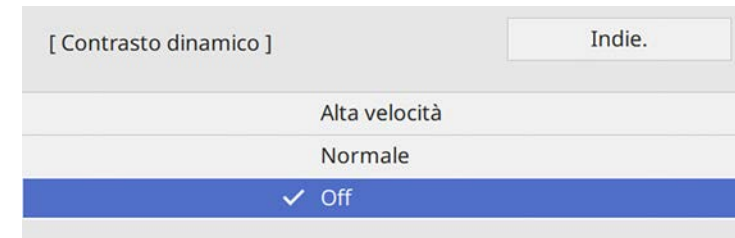

- 6 Premere [Menu] o [Esc] per uscire dai menu.

È possibile utilizzare la funzione **Interpolazione frame** del proiettore per uniformare i video in rapido movimento confrontando fotogrammi di immagine consecutivi e inserendo un fotogramma di immagine intermedio tra di essi.

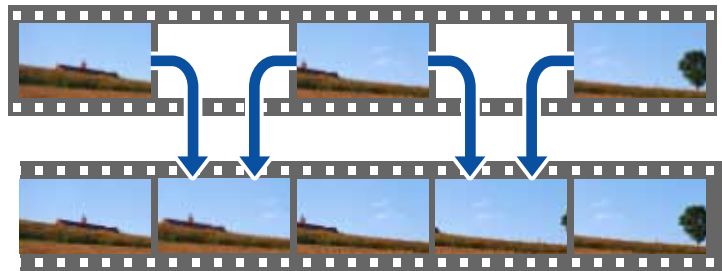

Interpolazione frame è disponibile in queste condizioni:

- Questa impostazione è disponibile quando si utilizza una delle seguenti sorgenti in ingresso:
 - HDMI1
 - HDMI2
 - HDBaseT
- Si imposta **Unione bordi** su **Off** nel menu **Multiproiezione** del proiettore.

1 Accendere il proiettore e passare alla sorgente di immagine che si desidera utilizzare.

2 Premere il tasto [Menu] sul pannello di controllo o sul telecomando.

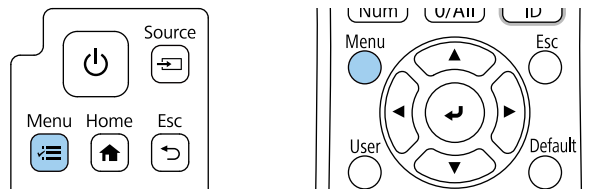

3 Selezionare il menu **Immagine** e premere [Enter].

Oggetti utilizzati di fr...	Immagine	
Immagine	Modo colore	Dinamico
I/O segnale	Luminosità	50
Installazione	Contrasto	50
Schermo	Intensità colore	50
Funzionamento	Tinta	50
Gestione	Nitidezza	5
Rete	Bilanciamento bianco	
Multiproiezione	Interpolazione frame	Off
Memoria	Contrasto dinamico	Off
ECO	Miglior. immagine	
Impostazioni iniziali/t...	Gamma scena adattiva	0
	Gamma	0
	RGBCMY	
	Ripristina valori predefiniti	
	Sorgente	HDMI1
	Formato	Automatico
	Ripristina valori predefiniti	

4 Selezionare **Interpolazione frame** e premere [Enter].

5 Selezionare il livello di interpolazione e premere [Enter].

[Interpolazione frame]	Indie.
✓ Off	
Bassa	
Normale	
Alta	

6 Premere [Menu] o [Esc] per uscire dai menu.



Se le immagini risultanti contengono rumore, disattivare l'impostazione **Interpolazione frame**.

È possibile regolare i vari aspetti della visualizzazione dei colori delle immagini proiettate.

» **Link correlati**

- "Regolazione di sfumatura, saturazione e luminosità" p.79
- "Regolazione della gamma" p.80

Regolazione di sfumatura, saturazione e luminosità

È possibile regolare le impostazioni per Sfumatura, Saturazione, e Luminosità per i colori delle singole immagini.

- 1** Accendere il proiettore e passare alla sorgente di immagine che si desidera utilizzare.
- 2** Premere il tasto [Menu] sul pannello di controllo o sul telecomando.

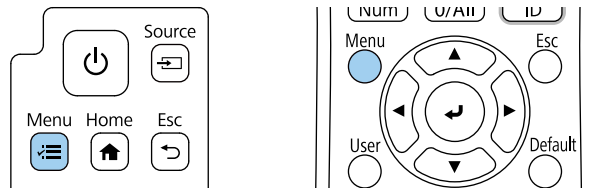

- 3** Selezionare il menu **Immagine** e premere [Enter].

Oggetti utilizzati di fr...	Immagine	
Immagine	Modo colore	Dinamico
I/O segnale	Luminosità	50
Installazione	Contrasto	50
Schermo	Intensità colore	50
Funzionamento	Tinta	50
Gestione	Nitidezza	5
Rete	Bilanciamento bianco	
Multiproiezione	Interpolazione frame	Off
Memoria	Contrasto dinamico	Off
ECO	Miglior. immagine	
Impostazioni iniziali/t...	Gamma scena adattiva	0
	Gamma	0
	RGBCMY	
	Ripristina valori predefiniti	
	Sorgente	HDMI1
	Formato	Automatico
	Ripristina valori predefiniti	

- 4** Selezionare **RGBCMY** e premere [Enter].
- 5** Selezionare il colore da regolare, e premere [Enter].

[RGBCMY]		Indie.	
	Sfumatura	Saturazione	Luminosità
R	50 <input type="range"/>	50 <input type="range"/>	50 <input type="range"/>
G	50 <input type="range"/>	50 <input type="range"/>	50 <input type="range"/>
B	50 <input type="range"/>	50 <input type="range"/>	50 <input type="range"/>
C	50 <input type="range"/>	50 <input type="range"/>	50 <input type="range"/>
M	50 <input type="range"/>	50 <input type="range"/>	50 <input type="range"/>
Y	50 <input type="range"/>	50 <input type="range"/>	50 <input type="range"/>

- 6** Eseguire quanto segue, se necessario, per ciascuna impostazione:
- Per regolare la sfumatura generale del colore, bluastro - giallastro - rossastro, regolare l'impostazione **Sfumatura**.
 - Per regolare l'intensità generale del colore, regolare l'impostazione **Saturazione**.
 - Per regolare la luminosità generale del colore, regolare l'impostazione **Luminosità**.



- 7** Premere [Menu] o [Esc] per uscire dai menu.

Regolazione della gamma

È possibile correggere le differenze dei colori dell'immagine proiettata che si verificano tra sorgenti di immagine diverse regolando l'impostazione Gamma.



Per ottimizzare la tonalità colore in base alla scena e ottenere un'immagine più vivace, correggere l'immagine regolando l'impostazione **Gamma scena adattiva**.

- 1** Accendere il proiettore e passare alla sorgente di immagine che si desidera utilizzare.

- 2** Premere il tasto [Menu] sul pannello di controllo o sul telecomando.

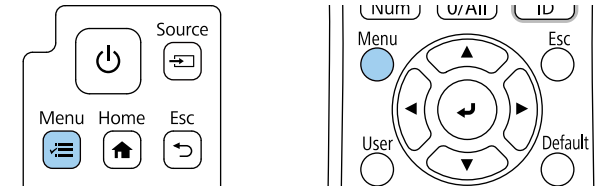

- 3** Selezionare il menu **Immagine** e premere [Enter].

Oggetti utilizzati di fr...	Immagine	
Immagine	Modo colore	Dinamico
I/O segnale	Luminosità	50
Installazione	Contrasto	50
Schermo	Intensità colore	50
Funzionamento	Tinta	50
Gestione	Nitidezza	5
Rete	Bilanciamento bianco	
Multiproiezione	Interpolazione frame	Off
Memoria	Contrasto dinamico	Off
ECO	Miglior. immagine	
Impostazioni iniziali/t...	Gamma scena adattiva	0
	Gamma	0
	RGBCMY	
	Ripristina valori predefiniti	
	Sorgente	HDMI1
	Formato	Automatico
	Ripristina valori predefiniti	

- 4** Selezionare **Gamma** e premere [Enter].

5 Selezionare e regolare il valore della correzione.

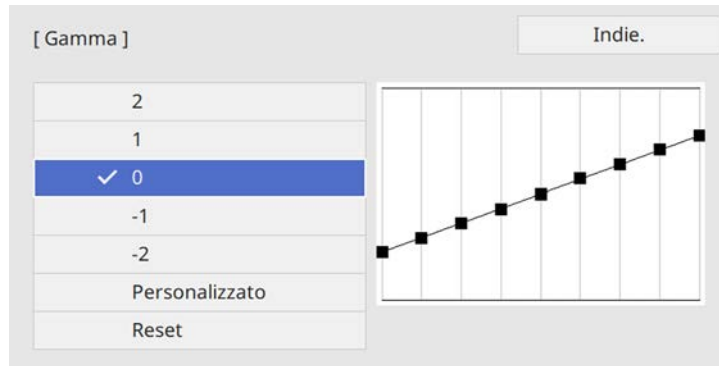

Quando si seleziona un valore minore, è possibile ridurre la luminosità globale dell'immagine per rendere l'immagine più nitida. Quando si seleziona un valore maggiore, le aree scure dell'immagine saranno più luminose, ma la saturazione di colore per le aree più chiare potrebbe diventare più leggera.

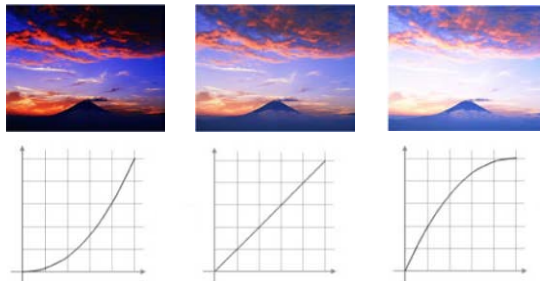

- Se si imposta l'impostazione **Modo colore** su **DICOM SIM** nel menu **Immagine** del proiettore, selezionare il valore di regolazione in base alle dimensioni di proiezione.
- Se le dimensioni di proiezione sono 100 pollici o inferiori, selezionare un valore minore.
- Se le dimensioni di proiezione sono 100 pollici o superiori, selezionare un valore maggiore.
- Le immagini medicali possono non essere riprodotte correttamente a seconda delle impostazioni o delle specifiche dello schermo.

6 Se si desidera eseguire regolazioni più precise, selezionare **Personalizzato** e premere [Enter].

7 Premere i tasti freccia sinistra o destra per selezionare la tonalità cromatica da regolare sul grafico di regolazione gamma. Successivamente premere il tasto freccia su o giù per regolare il valore e premere [Enter].

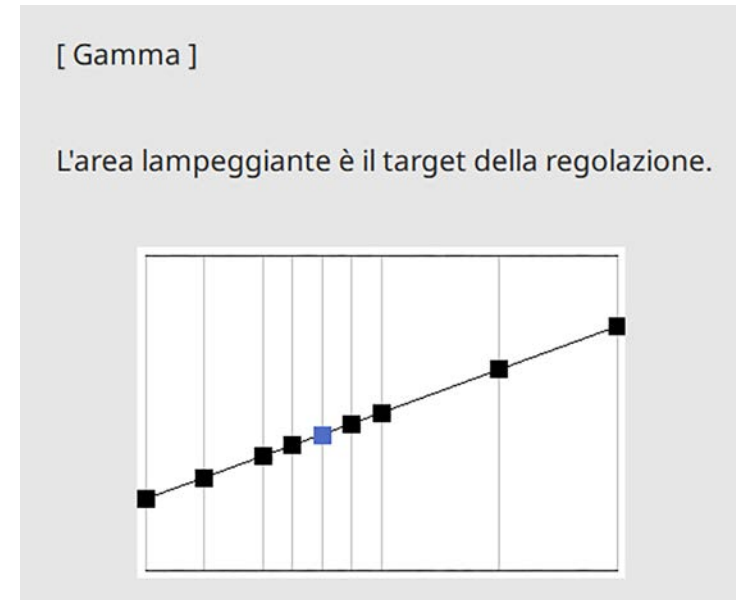

- 8 Premere [Menu] o [Esc] per uscire dai menu.

È possibile regolare la risoluzione dell'immagine per riprodurre un'immagine chiara con una texture più accentuata e un effetto materico.

- 1 Accendere il proiettore e passare alla sorgente di immagine che si desidera utilizzare.
- 2 Premere il tasto [Menu] sul pannello di controllo o sul telecomando.

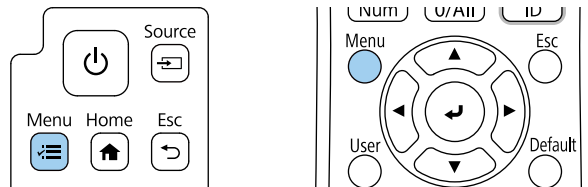

- 3 Selezionare il menu **Immagine** e premere [Enter].

Oggetti utilizzati di fr...	Immagine	
Immagine	Modo colore	Dinamico
I/O segnale	Luminosità	50
Installazione	Contrasto	50
Schermo	Intensità colore	50
Funzionamento	Tinta	50
Gestione	Nitidezza	5
Rete	Bilanciamento bianco	
Multiproiezione	Interpolazione frame	Off
Memoria	Contrasto dinamico	Off
ECO	Miglior. immagine	
Impostazioni iniziali/t...	Gamma scena adattiva	0
	Gamma	0
	RGBCMY	
	Ripritina valori predefiniti	
	Sorgente	HDMI1
	Formato	Automatico
	Ripritina valori predefiniti	

- 4 Selezionare il menu **Miglior. immagine** e premere [Enter].
- 5 Selezionare **Mod. preimp. imm.** e premere [Enter].

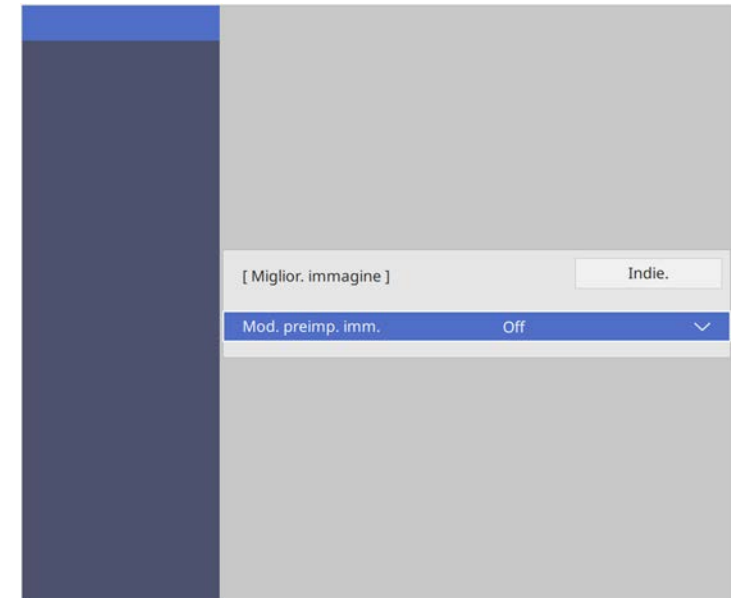

- 6 Selezionare l'opzione preimpostata e premere [Enter].

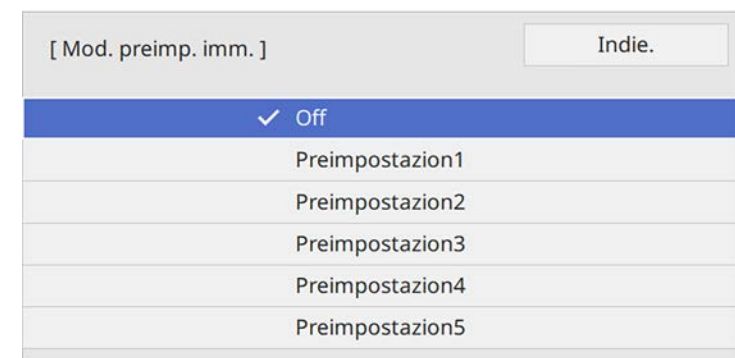

Le seguenti impostazioni salvate nell'opzione preimpostata vengono applicate all'immagine.

- **Riduzione rumore**
- **Riduz. rumore MPEG**
- **Super-resolution**
- **Contrast enhancement autom.**

7 Regolare individualmente ciascuna impostazione nel menu **Immagine** del proiettore se necessario.

- Per ridurre lo sfarfallio delle immagini, regolare l'impostazione **Riduzione rumore**.
- Per ridurre il rumore o le distorsioni nei video MPEG, regolare l'impostazione **Riduz. rumore MPEG**.
- Per ridurre la sfocatura visualizzata quando si proiettano immagini in bassa risoluzione, regolare l'impostazione **Super-resolution**.
- Per creare un'immagine più chiara e nitida regolando automaticamente il contrasto, regolare l'impostazione **Contrast enhancement autom.**



Il valore delle impostazioni nell'opzione predefinita sarà sovrascritto.

8 Premere [Menu] o [Esc] per uscire dai menu.

È possibile regolare la luminosità della sorgente luminosa del proiettore.

- 1 Accendere il proiettore e passare alla sorgente di immagine che si desidera utilizzare.
- 2 Premere il tasto [Menu] sul pannello di controllo o sul telecomando.

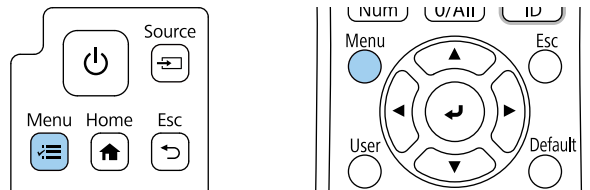

- 3 Selezionare il menu **Funzionamento** e premere [Enter].

Oggetti utilizzati di fr...	Funzionamento	
Immagine	Ricerca aut. sorg.	On
I/O segnale	Controllo luminosità sorgent...	
Installazione	Direct Power On	Off
Schermo	Accensione autom.	Off
Funzionamento	Autospegnimento	On
Gestione	Tempo autospegnim	10 min.
Rete	Timer A/V Mute	On
Multiproiezione	Modo stand by	Rete abilitata
Memoria	Porta	LAN cablata
ECO	Avvio rapido	Off
Impostazioni iniziali/t...	Alimentazione USB	On Durante proiez.
	Indicatori	On
	Tasto direz. inversa	Off
	Riproduz. contenuto	Off
	Ripristina impostazioni di fu...	
	Gestione	
	Tasto Utente	Modalità luminosità

- 4 Selezionare **Controllo luminosità sorgente luminosa** e premere [Enter].
- 5 Se si desidera mantenere la luminosità al livello specificato, selezionare l'impostazione **Mantieni luminosità** e selezionare **On**.

[Controllo luminosità sorgente luminosa]	Indie.
Mantieni luminosità	On
Mantieni livello luminosità	100 %
Modalità luminosità	Normale
Livello luminosità	100 %

- 6 Se si attiva **Mantieni luminosità**, selezionare l'impostazione **Mantieni livello luminosità**.
- 7 Se si disattiva **Mantieni luminosità**, selezionare l'impostazione **Modalità luminosità**:
 - **Normale** consente di impostare la luminosità al livello massimo. In tal modo, il tempo di funzionamento della sorgente luminosa sarà di circa 20.000 ore.
 - **Silenzi** consente di impostare la luminosità al 70% e riduce il rumore della ventola. In tal modo, il tempo di funzionamento della sorgente luminosa sarà di circa 20.000 ore.
 - **Esteso** consente di impostare la luminosità al 70% e aumenta la durata della sorgente luminosa. In tal modo, il tempo di funzionamento della sorgente luminosa sarà di circa 30.000 ore.

- **Personalizzato** consente di selezionare un livello di luminosità personalizzato tra il 50 e il 100%.

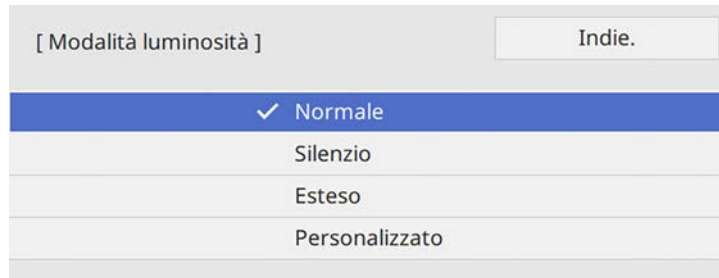

- 8** Se si configura l'impostazione **Modalità luminosità** su **Personalizzato**, selezionare **Livello luminosità** e utilizzare i tasti sinistra e destra per selezionare la luminosità.

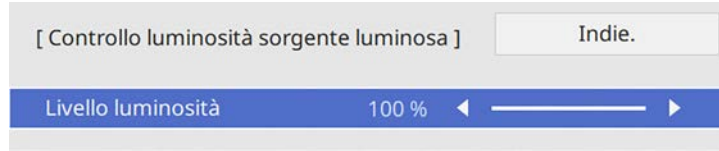

- 9** Premere [Menu] o [Esc] per uscire dai menu.

 Per ottenere i risultati migliori mantenendo una luminosità costante, impostare **Calibrazione del laser** su **Esegui periodic.** nel menu **Gestione** del proiettore.

► **Link correlati**

- "Tempo di funzionamento della sorgente luminosa" [p.86](#)
- "Specifiche del proiettore" [p.262](#)

Tempo di funzionamento della sorgente luminosa

Il tempo di funzionamento della sorgente luminosa varia a seconda dell'impostazione **Livello luminosità** e se **Mantieni luminosità** è attiva o meno.

 • Il tempo di funzionamento della sorgente luminosa varia a seconda delle condizioni ambientali e dell'uso.

• Le ore elencate qui sono approssimative e non sono garantite.

• Potrebbe essere necessario sostituire le parti interne prima del tempo di funzionamento stimato della sorgente luminosa.

• Se si attiva la **Mantieni luminosità** e si superano le ore d'uso elencate, può non essere possibile selezionare un'impostazione elevata per **Mantieni livello luminosità**.

Mantieni luminosità disattivata

Impostazione Livello luminosità	Tempo impiegato prima che la luminosità della sorgente luminosa si riduca della metà (approssimativo)
100%	20.000 ore
90%	21.000 ore
80%	24.000 ore
70%	30.000 ore
60%	37.000 ore
50%	47.000 ore

Mantieni luminosità attivata

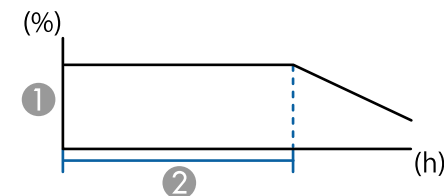

- ① Mantieni livello di luminosità
- ② Tempo nel quale il proiettore può mantenere la luminosità costante (approssimativo)

Impostazione Mantieni livello luminosità	Tempo nel quale il proiettore può mantenere la luminosità costante (approssimativo)
85%	6.000 ore
80%	10.000 ore
70%	19.000 ore
60%	29.000 ore
50%	41.000 ore

I tasti del volume regolano il sistema di altoparlanti interno del proiettore.

È inoltre possibile controllare il volume degli altoparlanti esterni collegati al proiettore.

Il volume deve essere regolato separatamente per ciascuna sorgente in ingresso collegata.

- 1** Accendere il proiettore e avviare una presentazione.
- 2** Per abbassare o alzare il volume, premere i tasti [Volume] sul telecomando o sul pannello di controllo.

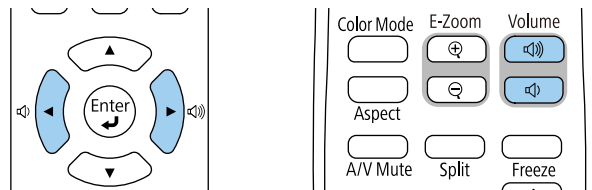

Viene visualizzato un misuratore del volume.

- 3** Per impostare il volume a un livello specifico per una sorgente in ingresso, selezionare **Volume** nel menu **I/O segnale** del proiettore.

Attenzione

Non avviare una presentazione con un'alta impostazione del volume. Rumori forti improvvisi possono provocare la perdita dell'udito.

Abbassare sempre il volume prima di spegnere il proiettore. In questo modo sarà possibile aumentare gradualmente il volume dopo l'accensione.

Il proiettore offre diverse impostazioni audio per regolare la qualità del suono per vari ambienti di ascolto.

È possibile selezionare il modo che corrisponda all'immagine o provare i modi disponibili.



Le impostazioni audio illustrate nella sezione seguente sono disponibili solo per l'audio emesso dall'altoparlante del proiettore.

- 1** Accendere il proiettore e avviare un video.
- 2** Premere il tasto [Menu] sul pannello di controllo o sul telecomando.

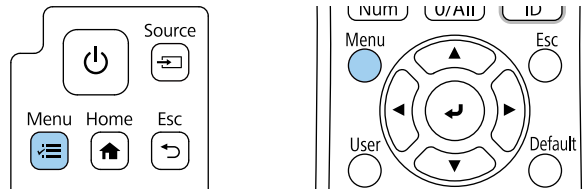

- 3** Selezionare il menu **I/O segnale** e premere [Enter].

Oggetti utilizzati di fr...	I/O segnale	
Immagine	Volume	
I/O segnale	Modo Suono	
Installazione	Sorgente	HDMI1
Schermo	Formato segnale	
Funzionamento	Spazio colore	Automatico
Gestione	Gamma dinamica	
Rete	Ripristina valori predefiniti	
Multiproiezione	EDID	
Memoria	Livello HDMI IN EQ	
ECO	Uscita A/V	Durante proiez.
Impostazioni iniziali/t...	Invertire audio	Off
	Link HDMI	
	HDBaseT	
	Ripristina impostazioni I/O s...	
	Installazione	
	Installazione fissa	Off
	Test pattern	

- 4** Selezionare **Modo Suono** e premere [Enter].
- 5** Selezionare la modalità audio e premere [Enter].
- 6** Premere [Menu] o [Esc] per uscire dai menu.

» Link correlati

- "Modalità audio disponibili" [p.89](#)

Modalità audio disponibili

È possibile modificare le seguenti modalità audio nel menu **Suono** del proiettore.

Modo suono	Descrizione
Standard	Emette l'audio utilizzando la normale qualità del suono.
Voce chiara	Consente di regolare la voce in modo che sia chiaramente udibile.

È possibile invertire i canali audio destro e sinistro per farli corrispondere alla posizione di installazione del proiettore.

- 1** Accendere il proiettore e avviare una presentazione.
- 2** Premere il tasto [Menu] sul pannello di controllo o sul telecomando.

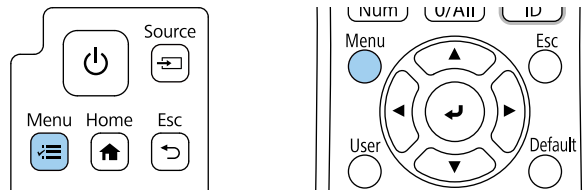

- 3** Selezionare il menu **I/O segnale** e premere [Enter].

Oggetti utilizzati di fr...	I/O segnale	
Immagine	Volume	
I/O segnale	Modo Suono	
Installazione	Sorgente	HDMI1
Schermo	Formato segnale	
Funzionamento	Spazio colore	Automatico
Gestione	Gamma dinamica	
Rete	Ripristina valori predefiniti	
Multiproiezione	EDID	
Memoria	Livello HDMI IN EQ	
ECO	Uscita A/V	Durante proiezione
Impostazioni iniziali/t...	Invertire audio	Off
	Link HDMI	
	HDBaseT	
	Ripristina impostazioni I/O s...	
	Installazione	
	Installazione fissa	Off
	Test pattern	

- 4** Selezionare il menu **Invertire audio** e premere [Enter].
- 5** Selezionare l'impostazione in base alla posizione di installazione e premere [Enter].
 - Quando si monta il proiettore a parete o a soffitto, impostare su **On**.
 - Quando il proiettore è posizionato su un tavolo, impostare su **Off**.

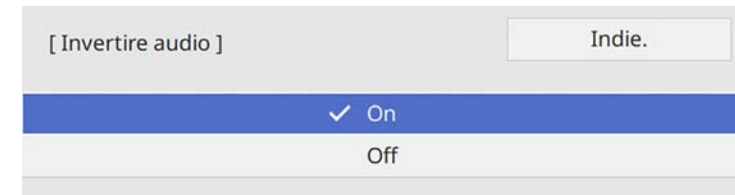

- 6** Premere [Menu] o [Esc] per uscire dai menu.

Regolazione delle funzioni del proiettore

Seguire le istruzioni contenute in queste sezioni per usare le funzioni di regolazione del proiettore.

► Link correlati

- "Proiezione di due immagini simultaneamente" [p.93](#)
- "Proiezione di una presentazione PC Free" [p.96](#)
- "Proiezione nella modalità di riproduzione del contenuto" [p.102](#)
- "Spegnimento temporaneo dell'immagine e dell'audio" [p.108](#)
- "Arresto temporaneo dell'azione video" [p.109](#)
- "Zoom immagini" [p.110](#)
- "Salvataggio di un Logo utente" [p.111](#)
- "Salvataggio di un pattern utente" [p.113](#)
- "Salvataggio delle impostazioni in memoria e uso delle impostazioni salvate" [p.115](#)
- "Uso di più proiettori" [p.116](#)
- "Funzioni di sicurezza del proiettore" [p.130](#)

La funzione split screen può essere usata per proiettare simultaneamente due immagini da due sorgenti immagine diverse. La funzione split screen può essere controllata usando il telecomando o i menu del proiettore.

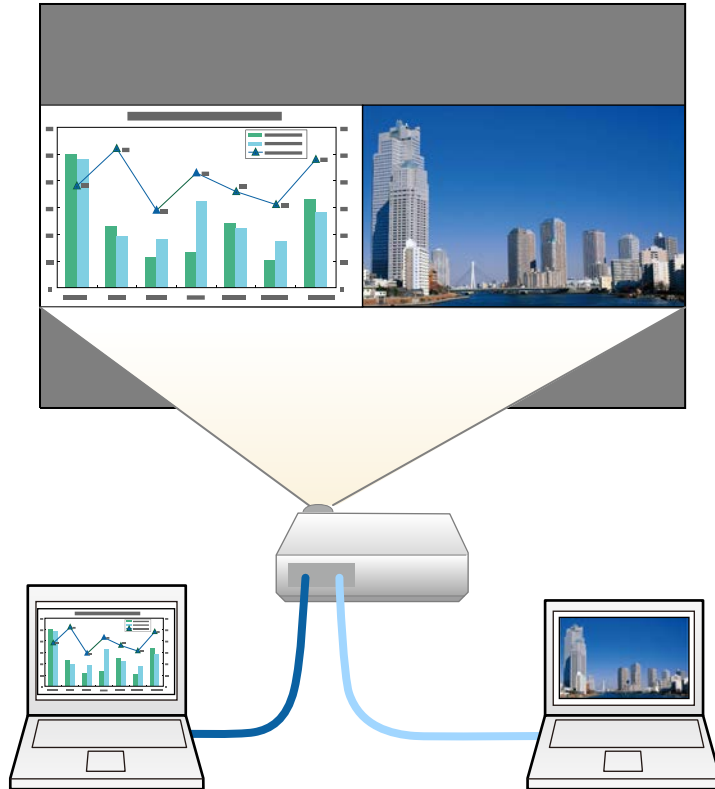

- Mentre viene usata la funzione split screen, le altre funzioni del proiettore potrebbero non essere disponibili e alcune impostazioni potrebbero essere applicate automaticamente a entrambe le immagini.
- Non è possibile eseguire la proiezione in split screen quando **Riproduz. contenuto** è impostato su **On** nel menu **Funzionamento** del proiettore.
- Potrebbe non essere possibile eseguire la proiezione in split screen quando si utilizza la funzione **Scala** o la funzione **Unione bordi**.

1 Premere il tasto [Split] sul telecomando.

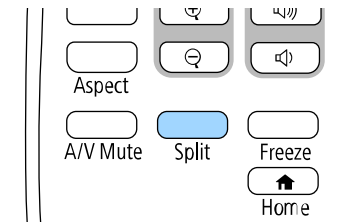

La sorgente in ingresso correntemente selezionata si sposta sulla parte sinistra dello schermo.



È possibile effettuare le stesse operazioni da **Split Screen** nel menu **Schermo** del proiettore.

2 Premere il tasto [Menu].

3 Eseguire quanto segue se necessario:

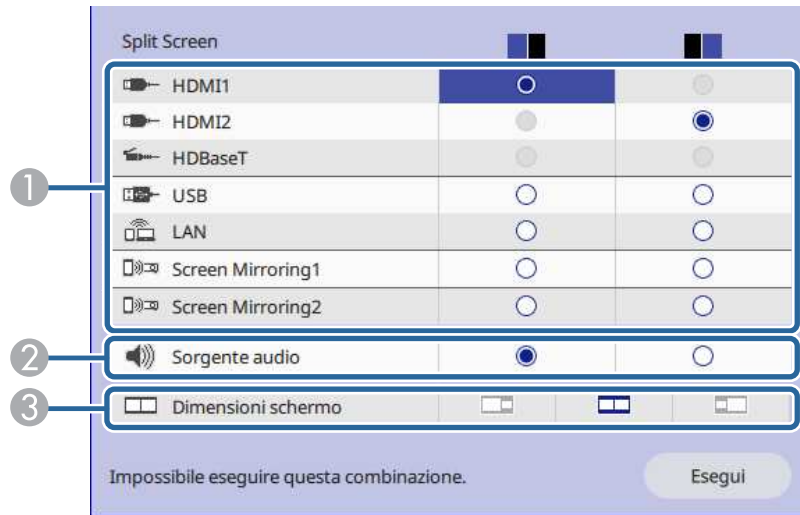

1 Selezionare la sorgente in ingresso.

 Possono essere selezionate solo sorgenti in ingresso che possano essere combinate.

2 Selezionare lo schermo di cui si desidera sentire l'audio.

3 Selezionare le dimensioni dello schermo.

4 Selezionare **Esegui** e premere [Enter].

5 Per uscire dalla funzione split screen, premere [Split] o [Esc].

» Link correlati

- "Combinazioni di sorgente di ingresso non supportate per la proiezione Split Screen" [p.94](#)
- "Limitazioni della proiezione Split Screen" [p.94](#)

Combinazioni di sorgente di ingresso non supportate per la proiezione Split Screen

Queste combinazioni di sorgente in ingresso non possono essere proiettate simultaneamente.

- HDMI1, HDMI2 e HDBaseT
- USB, USB Display e LAN

Limitazioni della proiezione Split Screen

Limitazioni operative

Non è possibile eseguire le seguenti operazioni durante la proiezione split screen.

- Impostazione del menu proiettore
- E-Zoom
- Commutazione del modo formato (il modo formato viene impostato su **Automatico**)
- Operazioni tramite il tasto [User] sul telecomando, tranne che visualizzare le informazioni sulla rete sulla superficie proiettata.
- Applicazione dell'impostazione **Contrasto dinamico**
- Applicazione dell'impostazione **Scorr. immagine**
- La visualizzazione delle informazioni sulla rete sulla superficie proiettata tramite un metodo diverso dalla pressione del tasto [User].
- Visualizzazione della barra di informazioni di Screen Mirroring

Limitazioni immagine

- Anche se si imposta **Nessun segnale a schermo** su **Logo** nel menu **Schermo** del proiettore, la schermata blu viene visualizzata quando non c'è nessun segnale immagine in ingresso.

» Link correlati

- "Rapporto d'aspetto dell'immagine" [p.73](#)

- "Zoom immagini" [p.110](#)
- "Attivazione della regolazione automatica della luminanza" [p.75](#)
- "Regolazione del menu Impostazioni" [p.186](#)

La funzione PC Free del proiettore può essere usata ogni volta che si collega un dispositivo USB che contiene i file di presentazione compatibili. Consente di visualizzare in modo rapido e veloce una presentazione e di controllarla usando il telecomando del proiettore.

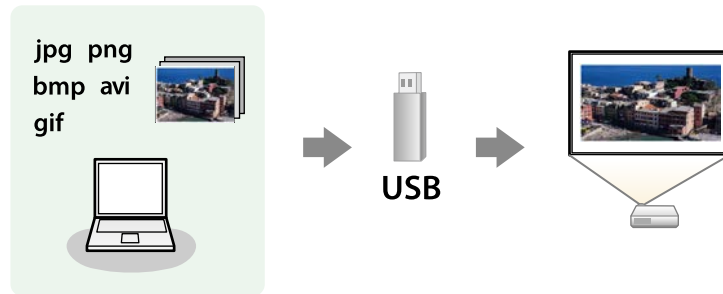

» **Link correlati**

- "Tipi di file PC Free supportati" [p.96](#)
- "Precauzioni relative alla proiezione PC Free" [p.97](#)
- "Avvio di una presentazione PC Free" [p.97](#)
- "Avvio di un film PC Free" [p.99](#)
- "Opzioni di visualizzazione di PC Free" [p.100](#)

Contenuti dei file	Tipo di file (estensione)	Dettagli
Immagine	.jpg	Accertarsi che il file non sia: <ul style="list-style-type: none"> • Formato CMYK • Formati progressivi • Altamente compresso • Con risoluzione superiore a 8.192 × 8.192
	.bmp	Accertarsi che il file non sia: <ul style="list-style-type: none"> • Con risoluzione superiore a 1.280 × 800
	.gif	Accertarsi che il file non sia: <ul style="list-style-type: none"> • Con risoluzione superiore a 1.280 × 800 • Animato • Interlacciato
	.png	Accertarsi che il file non sia: <ul style="list-style-type: none"> • Con risoluzione superiore a 1.920 × 1.200 • Interlacciato Quando si utilizza un proiettore con una risoluzione 1.080p, è possibile proiettare un file con risoluzione massima di 1.920 × 1.200.

Tipi di file PC Free supportati

Questi tipi di file possono essere proiettati usando la funzione PC Free del proiettore.



- Per ottenere risultati migliori, mettere i file su un supporto formattato in FAT 16/32.
- In caso di problemi nel proiettare da supporti formattati per file system non Windows, provare a formattare il supporto per Windows.

Contenuti dei file	Tipo di file (estensione)	Dettagli
Filmato	.avi (Motion JPEG)	<ul style="list-style-type: none"> • Versione: solo AVI 1.0 • Risoluzione: 1280 × 720 al massimo • Dimensioni: al massimo 2 GB • Codec video: Motion JPEG • Frame Rate: fino a 30 fps • Codec audio: LPCM o IMA ADPCM • Frequenza di campionamento: 11,025 kHz, 16 kHz, 22,05 kHz, 24 kHz, 32 kHz, 44,1 kHz o 48 kHz

Contenuti dei file	Tipo di file (estensione)	Dettagli
Filmato	.mp4/.mov (H.264, H265)	<ul style="list-style-type: none"> • Risoluzione: 1920 × 1200 al massimo • Dimensioni: al massimo 2 GB • Codec video: H.264/MPEG-4 AVC o H.265/MPEG-H HEVC • Frame Rate: fino a 30 fps • Profilo: <ul style="list-style-type: none"> • H.264/MPEG-4 AVC: profilo base, profilo principale, profilo alto • H.265/MPEG-H HEVC: profilo principale • Formato colore: YUV420 • Struttura a specchio singolo • Codec audio: MPEG-2 AAC-LC, MPEG-4 AAC-LC, o LPCM • Canale audio: fino a 2 canali (canale 2) • Bit audio: 8 bit o 16 bit • Frequenza di campionamento audio: <ul style="list-style-type: none"> • MPEG-2 AAC-LC: 44,1 kHz, 48 kHz • MPEG-4 AAC-LC: 44,1 kHz, 48 kHz • LPCM: 11,025 kHz, 16 kHz, 22,05 kHz, 24 kHz, 32 kHz, 44,1 kHz o 48 kHz

Precauzioni relative alla proiezione PC Free

Fare attenzione alle seguenti precauzioni quando si usano le funzioni PC Free.

- Non è possibile utilizzare una chiavetta USB per le funzioni PC Free.
- Non scollegare il dispositivo di archiviazione USB mentre si sta effettuando l'accesso ad esso, altrimenti PC Free potrebbe non funzionare correttamente.
- Si potrebbe non essere in grado di usare le funzioni di sicurezza su alcuni dispositivi di archiviazione USB con funzioni PC Free.

- Quando si collega un dispositivo USB che include un trasformatore CA, collegare il trasformatore a una presa elettrica quando si usa tale dispositivo con il proiettore.
- Alcuni lettori di schede USB disponibili in commercio potrebbero non essere compatibili.
- Il proiettore è in grado di riconoscere fino a 5 schede inserite contemporaneamente nel lettore di schede collegato.
- Mentre si effettua la proiezione con PC Free è possibile usare le seguenti funzioni.
 - Blocco
 - A/V Mute
 - E-Zoom

► Link correlati

- "Arresto temporaneo dell'azione video" [p.109](#)
- "Spegnimento temporaneo dell'immagine e dell'audio" [p.108](#)
- "Zoom immagini" [p.110](#)

Avvio di una presentazione PC Free

Una volta collegato un dispositivo USB al proiettore, è possibile passare alla sorgente in ingresso USB e avviare la presentazione.



- È possibile modificare le opzioni di funzionamento PC Free o aggiungere effetti speciali evidenziando **Opzione** nello schermo in basso ed elaborando [Enter].

- 1** Premere il tasto [USB] sul telecomando finché non viene visualizzata la schermata PC Free.



- Se viene visualizzata la schermata Seleziona unità premere i tasti freccia per selezionare l'unità e premere [Enter].
- Per visualizzare le immagini sull'altra unità USB, evidenziare **Seleziona unità** in alto sulla schermata dell'elenco dei file e premere [Enter].

- 2** Effettuare una delle seguenti operazioni per individuare i file:
- Se è necessario visualizzare i file all'interno di una sottocartella nel proprio dispositivo, premere i tasti freccia per evidenziare la cartella e premere [Enter].
 - Per tornare indietro di un livello cartelle sul dispositivo, evidenziare **Torna all'inizio** e premere [Enter].
 - Per visualizzare i file aggiuntivi in una cartella, evidenziare **Pagina seg** o **Pagina prec** e premere [Enter].

- 3** Effettuare una delle seguenti operazioni:

- Per visualizzare un'immagine singola, premere i tasti freccia per evidenziare l'immagine e premere [Enter]. (Premere [Esc] per tornare alla schermata con l'elenco dei file.)
- Per visualizzare una presentazione di tutte le immagini presenti in una cartella, premere i tasti freccia per evidenziare l'opzione **Slideshow** sullo schermo in basso e premere [Enter].

- È possibile modificare l'intervallo di tempo per il cambio immagine evidenziando **Opzione** nello schermo in basso e premendo [Enter].
- Se ci sono nomi file più lunghi dell'area di visualizzazione o includono simboli non supportati, possono essere accorciati o cambiati solo nella schermata.

- 4** Durante la proiezione, usare i seguenti comandi per controllare lo schermo:

- Per ruotare un'immagine visualizzata, premere il tasto freccia su o giù.

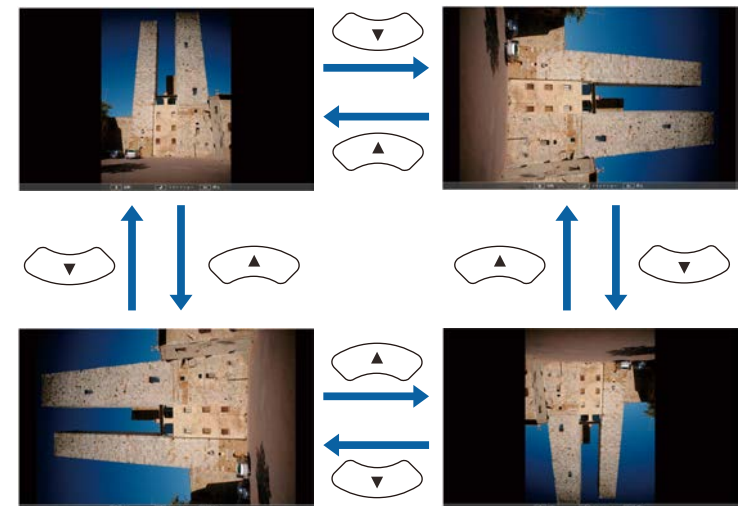

- Per passare all'immagine precedente o successiva, premere il tasto freccia a destra o sinistra.

5 Per arrestare la visualizzazione, seguire le istruzioni a schermo o premere il tasto [Esc].

Si torna alla schermata con l'elenco file.

6 Disattivare il dispositivo USB, se necessario, quindi scollegare il dispositivo dal proiettore.

» Link correlati

- "Opzioni di visualizzazione di PC Free" [p.100](#)
- "Collegamento a un dispositivo USB" [p.34](#)

Avvio di un film PC Free

Una volta collegato un dispositivo USB al proiettore, è possibile passare alla sorgente in ingresso USB e avviare il film.



- È possibile modificare le opzioni di funzionamento PC Free evidenziando **Opzione** nello schermo in basso e premendo [Enter].

1 Premere il tasto [USB] sul telecomando finché non viene visualizzata la schermata PC Free.



- Se viene visualizzata la schermata Seleziona unità premere i tasti freccia per selezionare l'unità e premere [Enter].
- Per visualizzare le immagini sull'altra unità USB, evidenziare **Seleziona unità** in alto sulla schermata dell'elenco dei file e premere [Enter].

2 Effettuare una delle seguenti operazioni per individuare i file:

- Se è necessario visualizzare i file all'interno di una sottocartella nel proprio dispositivo, premere i tasti freccia per evidenziare la cartella e premere [Enter].
- Per tornare indietro di un livello cartelle sul dispositivo, evidenziare **Torna all'inizio** e premere [Enter].
- Per visualizzare i file aggiuntivi in una cartella, evidenziare **Pagina seg** o **Pagina prec** e premere [Enter].

3 Per riprodurre un film, premere i tasti freccia per selezionare il file e premere [Enter].



- Se ci sono nomi file più lunghi dell'area di visualizzazione o includono simboli non supportati, possono essere accorciati o cambiati solo nella schermata.
- Se si desidera riprodurre tutti i film di una cartella in sequenza, selezionare l'opzione **Slideshow** in basso sullo schermo.

4 Per arrestare la riproduzione del film, premere [Esc] evidenziare **Esci**, quindi premere [Enter].

Si torna alla schermata con l'elenco file.

5 Disattivare il dispositivo USB, se necessario, quindi scollegare il dispositivo dal proiettore.

» **Link correlati**

- "Opzioni di visualizzazione di PC Free" [p.100](#)
- "Collegamento a un dispositivo USB" [p.34](#)

Opzioni di visualizzazione di PC Free

Quando si utilizza PC Free, è possibile selezionare queste opzioni di visualizzazione. Per accedere a questa schermata, selezionare **Opzione** in basso sulla schermata con l'elenco dei file PC Free e premere [Enter].



Impostazioni	Opzioni	Descrizione
Ordine visualizzazione	Ordina per nome	Ordina i file visualizzati per nome
	Ordina per data	Ordina i file visualizzati per data
Ordinamento	Crescente	Ordina i file dal primo all'ultimo
	Decrescente	Ordina i file all'ultimo al primo
Riesegui	On	Visualizza una presentazione in modo continuativo
	Off	Visualizza una presentazione una sola volta

Impostazioni	Opzioni	Descrizione
Tempo cambio schermo	No	Non visualizza automaticamente il file successivo
	Da 1 Secondo a 60 Secondi	Visualizza i file per il periodo selezionato e passa al file successivo automaticamente; le immagini ad alta risoluzione potrebbero impiegare un tempo leggermente più lungo
Effetto	No	Nessun effetto
	Comparsa	Transizioni tra le immagini usando un effetto a comparsa
	Dissolvenza	Transizioni tra le immagini usando un effetto di dissolvenza
	Casuale	Transizioni tra le immagini usando una varietà casuale di effetti

La funzionalità Riproduz. contenuto consente di proiettare i contenuti di segnaletica digitale. È possibile proiettare facilmente elenchi riproduzione che contengono immagini e filmati salvati su un dispositivo di archiviazione esterno. È inoltre possibile aggiungere colore e effetti forma all'immagine proiettata.



» **Link correlati**

- "Passaggio alla modalità di riproduzione del contenuto" [p.102](#)
- "Proiezione degli elenchi riproduzione" [p.103](#)
- "Aggiunta di effetti all'immagine proiettata" [p.106](#)
- "Limiti della modalità di riproduzione del contenuto" [p.107](#)

Passaggio alla modalità di riproduzione del contenuto

Prima di proiettare gli elenchi riproduzione, occorre passare alla modalità Riproduz. contenuto.



Se si configura l'impostazione **Riproduz. contenuto** su **On** quando l'impostazione **Tipo di schermo** è configurata su un rapporto d'aspetto diverso dalla risoluzione del proiettore, l'impostazione **Tipo di schermo** viene ripristinata.

- 1** Accendere il proiettore.
- 2** Premere il tasto [Menu], selezionare il menu **Funzionamento**, quindi premere [Enter].

Oggetti utilizzati di fr...	Funzionamento	
Immagine	Ricerca aut. sorg.	On
I/O segnale	Controllo luminosità sorgent...	
Installazione	Direct Power On	Off
Schermo	Accensione autom.	Off
Funzionamento	Autospegnimento	On
Gestione	Tempo autospegnim	10 min.
Rete	Timer A/V Mute	On
Multiproiezione	Modo stand by	Rete abilitata
Memoria	Porta	LAN cablata
ECO	Avvio rapido	Off
Impostazioni iniziali/t...	Alimentazione USB	On Durante proiez.
	Indicatori	On
	Tasto direz. inversa	Off
	Riproduz. contenuto	Off
	Ripristina impostazioni di fu...	
	Gestione	
	Tasto Utente	Modalità luminosità

- 3** Selezionare l'impostazione **Riproduz. contenuto** e impostarla su **On**. Sarà visualizzata una richiesta di conferma.
- 4** Spegnerne il proiettore, quindi riaccenderlo per attivare la modalità Riproduz. contenuto.

Proiezione degli elenchi riproduzione

È possibile proiettare gli elenchi riproduzione che contengano immagini e filmati nella modalità Riproduz. contenuto.



1 Creare elenchi riproduzione ed esportarli su un'unità flash USB tramite uno dei seguenti metodi:

- Il software Epson Projector Content Manager consente di creare elenchi riproduzione e di salvarli su un dispositivo di archiviazione esterno. È inoltre possibile aggiungere colore e effetti forma all'immagine proiettata e programmare elenchi riproduzione.

È possibile scaricare e installare Epson Projector Content Manager dal seguente sito Web.

epson.sn

Per le istruzioni, vedere la *Guida operativa di Epson Projector Content Manager*.

- Epson Web Control consente di creare elenchi riproduzione tramite un browser web e salvarli su un dispositivo di archiviazione esterno connesso a un proiettore tramite rete. È inoltre possibile aggiungere colore e effetti forma all'immagine proiettata.
- L'app Epson Creative Projection app consente di creare contenuti su dispositivi iOS. Inoltre è possibile trasferire contenuti via wireless al proiettore.

È possibile scaricare Epson Creative Projection dall'App Store. Le tariffe previste per la comunicazione con l'App Store sono a carico del cliente.

2 In modalità Riproduz. contenuto, collegare l'unità flash USB nella porta USB-A del proiettore.

3 Premere il tasto [USB] sul telecomando.

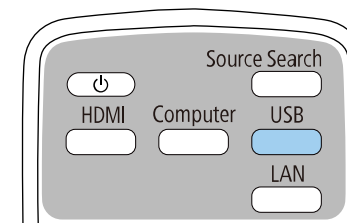

Viene proiettato l'elenco riproduzione riprodotto per ultimo. Se è stato assegnato un orario, l'elenco riproduzione sarà riprodotto secondo il programma nell'orario.



- È inoltre possibile tenere premuto il tasto [Num] e i tasti numerici per proiettare l'elenco riproduzione preferito. È possibile impostare un tasto di scelta rapida per il telecomando tramite il software utilizzato per creare elenchi riproduzione.
- Per selezionare l'elenco riproduzione target dall'elenco, selezionare **Visualizzatore USB** nel menu **Funzionamento** del proiettore e utilizzare i tasti freccia.

» Link correlati

- "Creazione di elenchi riproduzione tramite Epson Web Control" [p.103](#)
- "Ottenere l'ultima versione dei documenti" [p.10](#)

Creazione di elenchi riproduzione tramite Epson Web Control

In modalità Riproduz. contenuto, è possibile creare elenchi riproduzione tramite un browser web e salvarli su un dispositivo di archiviazione USB connesso a un proiettore tramite rete.

Attenzione

Non rimuovere l'unità flash USB dal proiettore o scollegare il cavo di alimentazione del proiettore mentre si creano elenchi riproduzione. I dati salvati sull'unità flash USB possono essere danneggiati.

- 1** Accertarsi che il proiettore sia in modalità Riproduz. contenuto.
- 2** Accertarsi che il computer o il dispositivo sia connesso alla stessa rete del proiettore.
- 3** Assicurarsi di aver collegato un'unità flash USB alla porta USB-A del proiettore.
- 4** Avviare il browser web sul computer o sul dispositivo.
- 5** Accedere alla schermata Epson Web Control inserendo l'indirizzo IP del proiettore nella barra degli indirizzi del browser. Quando si inserisce un indirizzo IPv6, collocarlo tra [e].

6 Selezionare Dispositivo di memoria USB.

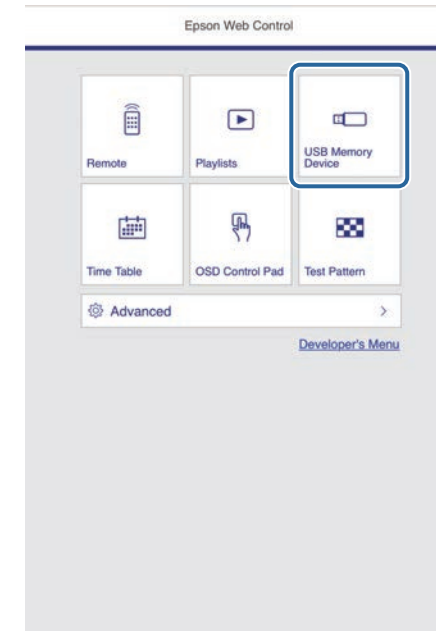

7 Selezionare **Carica nuovi dati**.

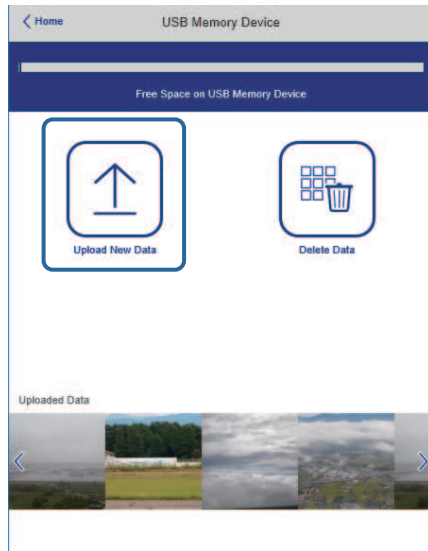

8 Selezionare le immagini o i video da aggiungere all'elenco riproduzione.



È possibile caricare file .avi, .jpeg (.jpg), .png, .bmp, o .gif.
Per aggiungere file .mp4 o .mov all'elenco riproduzione, utilizzare il software Epson Projector Content Manager o l'app Epson Creative Projection.

I file selezionati sono copiati nell'unità flash USB collegata.

9 Effettuare una delle seguenti operazioni:

- Per aggiungerli all'elenco riproduzione esistente, selezionare **Aggiungi a playlist** e selezionare l'elenco riproduzione al quale aggiungerli.
- Per creare un nuovo elenco riproduzione aggiungerli, selezionare **Crea nuova playlist**.

10 Modificare l'elenco riproduzione.

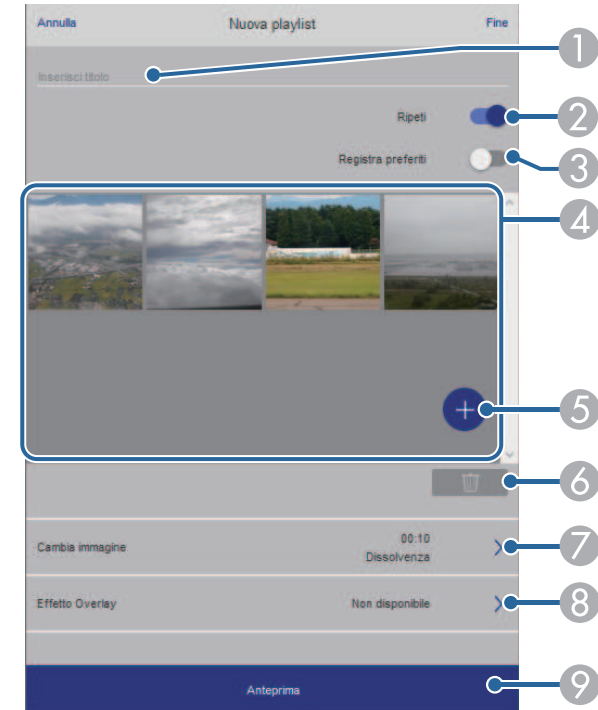

- 1 Modifica il nome dell'elenco riproduzione.
- 2 Consente di selezionare se abilitare la ripetizione o meno.
- 3 Registra l'elenco riproduzione sui preferiti.
Quando si registra un elenco riproduzione come preferito, è possibile avviare rapidamente la riproduzione tramite la schermata **Remote** o il telecomando.
- 4 Visualizza le immagini o i video aggiunti all'elenco riproduzione. L'elenco riproduzione riproduce le immagini o i video in ordine.
- 5 Aggiunge immagini o video all'elenco riproduzione.
- 6 Elimina immagini o video dall'elenco riproduzione.

- 7 Apre la schermata **Cambia immagine**.
È possibile specificare l'intervallo di tempo dopo il quale si passa al file immagine successivo. Inoltre è possibile selezionare un effetto di transizione.
- 8 Apre la schermata **Effetti**.
È possibile aggiungere filtri colore e effetto forma predefiniti a un elenco riproduzione. Inoltre è possibile creare un effetto di transizione personalizzato.
- 9 Visualizza in anteprima l'elenco riproduzione.

11 Una volta terminata la modifica dell'elenco riproduzione, selezionare **Fine**.



- È possibile riprodurre l'elenco riproduzione dalla schermata **Remote** o **Elenco riproduzione**.
- Quando si desidera specificare l'avvio e la fine dell'elenco riproduzione, programmarlo tramite il software Epson Projector Content Manager.

» **Link correlati**

- "Opzioni di controllo del web" [p.166](#)

Aggiunta di effetti all'immagine proiettata

È possibile aggiungere colore e effetti forma all'immagine proiettata in modalità Riproduz. contenuto.



- Per utilizzare le funzioni di effetto, accertarsi di eseguire regolarmente **Modalità aggiorn.**
☛ **Gestione > Modalità aggiorn.**
- Questa funzione non è disponibile quando si utilizza la funzione **Unione bordi**.

1 In modalità Riproduz. contenuto, premere il tasto [Menu], selezionare il menu **Funzionamento**, quindi premere [Enter].

Oggetti utilizzati di fr...	Funzionamento	
Immagine	Ricerca aut. sorg.	On
I/O segnale	Controllo luminosità sorgent...	
Installazione	Direct Power On	Off
Schermo	Accensione autom.	Off
Funzionamento	Autospegnimento	On
Gestione	Tempo autospegnim	10 min.
Rete	Timer A/V Mute	On
Multiproiezione	Modo stand by	Rete abilitata
Memoria	Porta	LAN cablata
ECO	Avvio rapido	Off
Impostazioni iniziali/t...	Alimentazione USB	On Durante proiez.
	Indicatori	On
	Tasto direz. inversa	Off
	Riproduz. contenuto	Off
	Ripristina impostazioni di fu...	
	Gestione	
	Tasto Utente	Modalità luminosità

2 Selezionare **Effetto Overlay**, quindi premere [Enter].

- 3** Selezionare **On** come impostazione **Effetto Overlay** e premere [Enter].

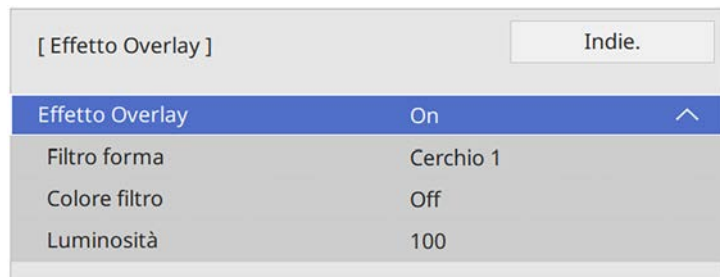

- 4** Selezionare **Filtro forma** e premere [Enter].

- 5** Regolare ciascuna delle seguenti opzioni se necessario:

- **Forma** per selezionare l'effetto forma desiderato tra cerchi, rettangoli o forme personalizzate.



È possibile aggiungere immagini come forme personalizzate tramite il software Epson Projector Content Manager. Per i dettagli, vedere la *Guida operativa di Epson Projector Content Manager*.

- **Effetto filtro** per scegliere se mascherare l'interno o l'esterno della forma selezionata.
- **Dimensioni** per impostare le dimensioni della forma.
- **Posizione** per impostare la posizione della forma.



Quando si utilizza una forma personalizzata, non è possibile modificare le impostazioni **Dimensioni** e **Posizione**.

- 6** Selezionare **Colore filtro** e premere [Enter].

- 7** Regolare ciascuna delle seguenti opzioni se necessario:

- **Colore filtro** per selezionare il colore.

- **Personalizzato** per impostare un colore personalizzato regolando **Rosso**, **Verde** e **Blu** singolarmente.

- 8** Selezionare **Luminosità** per impostare il livello di luminosità.

- 9** Una volta terminato, premere [Menu] per uscire dai menu.

Limiti della modalità di riproduzione del contenuto

Limitazioni operative

Non è possibile eseguire le seguenti operazioni nella modalità Riproduz. contenuto.

- Modificando l'impostazione **Temp. colore** nel menu **Immagine** (quando si seleziona **Bianco caldo** o **Bianco freddo** come **Colore filtro**)
- Split Screen
- Modifica dell'impostazione **Tipo di schermo** nel menu **Installazione**
- Modifica dell'impostazione **Nessun segnale a schermo** nel menu **Schermo**
- Modifica dell'impostazione **Percorso salvat. Log** nel menu **Gestione**
- Uso della funzione **Unione bordi con Effetti**
- Rilevamento automatico del segnale in ingresso
- Modifica di **Password Remote** nel menu **Impostazioni di rete**
- PC Free
- Telecamera documenti USB
- Funzione di trasmissione dello schermo tramite software Epson iProjection

» Link correlati

- "Impostazioni della qualità dell'immagine - Menu Immagine" [p.189](#)
- "Menu Rete - Menu Impostazioni di rete" [p.206](#)
- "Proiezione di due immagini simultaneamente" [p.93](#)
- "Impostazione del tipo di schermo" [p.51](#)
- "Proiezione di una presentazione PC Free" [p.96](#)

È possibile spegnere temporaneamente l'immagine proiettata e l'audio.

Ciò è efficace quando si desidera ridirezionare l'attenzione del pubblico durante una presentazione.

Qualsiasi azione audio o video prosegue tuttavia, quindi non è possibile riprendere la proiezione dal punto in cui si è interrotta.

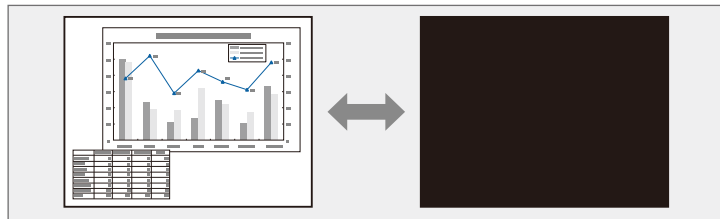

- 1** Premere il tasto [A/V Mute] sul telecomando per arrestare temporaneamente qualsiasi proiezione e silenziare l'audio.

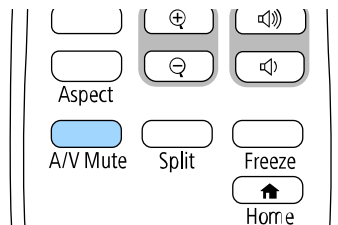

- 2** Per riattivare l'immagine e l'audio, premere nuovamente [A/V Mute].



- L'alimentazione del proiettore si disattiva automaticamente 30 minuti dopo aver attivato A/V Mute. È possibile disabilitare questa funzionalità.

☛ **Funzionamento > Timer A/V Mute**

L'azione di un video o la presentazione di un computer può essere temporaneamente arrestata mantenendo l'immagine corrente sullo schermo. Qualsiasi azione audio o video prosegue tuttavia, quindi non è possibile riprendere la proiezione dal punto in cui si è interrotta.

- 1** Premere il tasto [Freeze] sul telecomando per arrestare l'azione video.

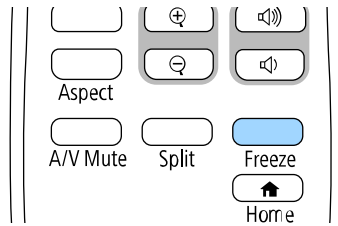

- 2** Per riavviare l'azione video in corso, premere nuovamente [Freeze].

È possibile attirare l'attenzione sulle parti di una presentazione facendo lo zoom su una parte dell'immagine e ingrandendola sullo schermo.

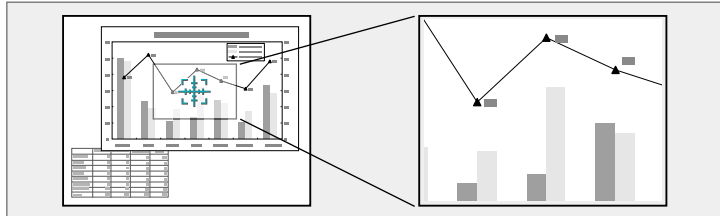

Questa funzionalità non è disponibile se viene abilitata l'impostazione **Scala** nel menu **Immagine** del proiettore.

1 Premere il tasto [E-Zoom] + sul telecomando.

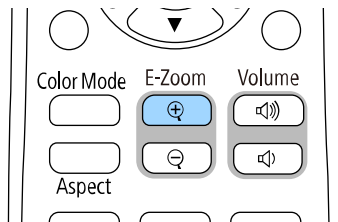

Sarà visualizzato un mirino sullo schermo ad indicare il centro dell'area dello zoom.

2 Usare i seguenti tasti sul telecomando per regolare l'immagine ingrandita:

- Usare i tasti freccia per posizionare il mirino sull'area immagine su cui si desidera effettuare lo zoom. Per spostare il mirino in diagonale, premere qualsiasi coppia di tasti freccia adiacenti contemporaneamente.
- Premere il tasto [E-Zoom] + più volte per effettuare lo zoom sull'area immagine. Tenere premuto il tasto [E-Zoom] + per ingrandire più velocemente.

- Per effettuare una panoramica sull'area immagine ingrandita, usare i tasti freccia.
- Per rimpicciolire l'immagine, premere il tasto [E-Zoom] -.
- Per tornare alla dimensione originale dell'immagine, premere [Esc].

L'immagine ingrandita viene proiettata e il rapporto di ingrandimento viene anch'esso visualizzato sullo schermo.

È possibile ingrandire l'area selezionata da una a quattro volte con 25 valori di incremento.

Quando si proiettano immagini da una telecamera documenti Epson tramite un collegamento USB, è possibile ingrandire l'area selezionata da una a otto volte le sue dimensioni in 57 valori di incremento.

È possibile salvare un'immagine sul proiettore e visualizzarla ogni volta che il proiettore si accende. È inoltre possibile visualizzare l'immagine quando il proiettore non riceve un segnale in ingresso. Questa immagine è chiamata schermata logo utente.

Come logo utente è possibile selezionare una foto, un'immagine o un logo aziendale, utile per identificare il proprietario del proiettore per scoraggiare i furti. Inoltre è possibile impedire di cambiare il logo utente impostando una password di protezione.



- Se si attiva **Proiezione menu** per l'impostazione **Logo utente**, impostarla su **Off** prima di eseguire i passaggi per salvare il logo utente.
- Quando vengono copiate le impostazioni del menu da un proiettore a un altro usando la funzione di configurazione gruppo, viene copiato anche il logo utente. Non registrare le informazioni che non si desidera condividere tra più proiettori come un logo utente.
- Non è possibile salvare contenuti protetti da HDCP.
- Quando **Riproduz. contenuto** è impostato su **On**, è possibile visualizzare il logo dell'utente solo all'avvio del proiettore.

1 Visualizzare l'immagine che si desidera proiettare come logo utente.

2 Premere il tasto [Menu], selezionare il menu **Gestione**, e premere [Enter].

Oggetti utilizzati di fr...	Gestione	
Immagine	Tasto Utente	Modalità luminosità
I/O segnale	Logo utente	
Installazione	Pattern utente	
Schermo	Blocco funzionamento	Off
Funzionamento	4K Enhancement	On
Gestione	Uniformità colore	
Rete	Corr. colore	
Multiproiezione	Modalità aggiorn.	
Memoria	Calibrazione del laser	
ECO	Data & Ora	
Impostazioni iniziali/t...	Imp. programmazione	
	Alim. LAN wireless	
	Diagnostica LAN WiFi	1
	Percorso salvat. Log	USB e memoria interna
	Batch Setup Range	
	Lingua 	Italiano
	Informazioni	

3 Selezionare **Logo utente > Avvia impostazione** e premere [Enter]. Sarà visualizzato un messaggio in cui viene richiesto di usare l'immagine visualizzata come logo utente.



Regolazioni come **Correz. geometrica**, **E-Zoom**, **Formato**, **Scala**, o **Tipo di schermo** sono temporaneamente annullate quando si seleziona **Logo utente**.

4 Selezionare **Sì** e premere [Enter].



In base al segnale immagine corrente, le dimensioni dello schermo possono cambiare per adattarsi al segnale immagine.

5 Verificare l'immagine visualizzata, quindi selezionare **Sì** per salvarla come logo utente.

Il logo utente viene sovrascritto e sarà visualizzato un messaggio di completamento.

6 Premere [Esc] per uscire dalla schermata del messaggio.

7 Selezionare il menu **Schermo** e premere [Enter].

Oggetti utilizzati di fr...	Schermo	
Immagine	Mostra pattern	
I/O segnale	Tipo pattern	
Installazione	Nessun segnale a schermo	Blu
Schermo	Schermo iniziale	On
Funzionamento	Visual aut scherm iniz	On
Gestione	Ordina miniature sorgente	On
Rete	Messaggi	On
Multiproiezione	Rotazione del menu	Off
Memoria	Colore del menu	Bianco
ECO	Allineamento pann.	Off
Impostazioni iniziali/t...	Impostazione Split Screen	
	Ripristina impostazioni sche...	
	Funzionamento	
	Ricerca aut. sorg.	On
	Controllo luminosità sorgent...	
	Direct Power On	Off
	Accensione autom	Off

8 Selezionare quando si desidera visualizzare la schermata Logo utente:

- Per visualizzarla quando non vi è segnale in ingresso, selezionare **Nessun segnale a schermo** e impostarlo su **Logo**.
- Per visualizzarla quando si accende il computer, selezionare **Schermo iniziale** e impostarlo su **On**.



Per evitare modifiche alle impostazioni **Logo utente**, attivare **Proiezione menu** per l'impostazione **Logo utente** e impostare la password.

» Link correlati

- "Scelta dei tipi di sicurezza della password" [p.131](#)

Sono disponibili quattro tipi di motivi preregistrati sul proiettore, come ad esempio i motivi a righe o con griglie. È possibile proiettare questi pattern per aiuto nelle presentazioni usando le impostazioni **Mostra pattern**.

È inoltre possibile salvare l'immagine in corso di proiezione come Pattern utente.



- Una volta salvato un Pattern utente, il pattern non può essere ripristinato alle impostazioni predefinite di fabbrica.
- Non è possibile salvare contenuti protetti da HDCP.

1 Proiettare l'immagine che si desidera salvare come Pattern utente.

2 Premere il tasto [Menu], selezionare il menu **Gestione**, e premere [Enter].

Oggetti utilizzati di fr...	Gestione	
Immagine	Tasto Utente	Modalità luminosità
I/O segnale	Logo utente	
Installazione	Pattern utente	
Schermo	Blocco funzionamento	Off
Funzionamento	4K Enhancement	On
Gestione	Uniformità colore	
Rete	Corr. colore	
Multiproiezione	Modalità aggiorn.	
Memoria	Calibrazione del laser	
ECO	Data & Ora	
Impostazioni iniziali/t...	Imp. programmazione	
	Alim. LAN wireless	
	Diagnostica LAN WiFi	1
	Percorso salvat. Log	USB e memoria interna
	Batch Setup Range	
	Lingua	Italiano
	Informazioni	

3 Selezionare **Pattern utente** e premere [Enter].

Sarà visualizzato un messaggio in cui viene richiesto di usare l'immagine visualizzata come Pattern utente.



Regolazioni come **Correz. geometrica**, **E-Zoom**, **Formato o Scorr. immagine**, sono temporaneamente annullate quando si seleziona **Pattern utente**.

4 Selezionare **Sì** e premere [Enter].

Sarà visualizzato un messaggio in cui viene richiesto di salvare l'immagine come Pattern utente.

5 Selezionare **Sì** e premere [Enter].

Verrà visualizzato un messaggio che indica il completamento.

6 Selezionare il menu **Schermo** e premere [Enter].

Oggetti utilizzati di fr...	Schermo	
Immagine	Mostra pattern	
I/O segnale	Tipo pattern	
Installazione	Nessun segnale a schermo	Blu
Schermo	Schermo iniziale	On
Funzionamento	Visual aut scherm iniz	On
Gestione	Ordina miniature sorgente	On
Rete	Messaggi	On
Multiproiezione	Rotazione del menu	Off
Memoria	Colore del menu	Bianco
ECO	Allineamento pann.	Off
Impostazioni iniziali/t...	Impostazione Split Screen	
	Ripristina impostazioni sche...	
	Funzionamento	
	Ricerca aut. sorg.	On
	Controllo luminosità sorgent...	
	Direct Power On	Off
	Accensione autom	off

7 Selezionare **Tipo pattern** e impostarlo su **Pattern utente**.

- 8 Selezionare **Mostra pattern** e premere [Enter].
L'immagine salvata viene proiettata.

È possibile salvare le impostazioni personalizzate del salvataggio e selezionare le impostazioni salvate in qualsiasi momento per utilizzarle.

- 1** Accendere il proiettore e visualizzare un'immagine.
- 2** Premere il tasto [Menu], selezionare il menu **Memoria**, e premere [Enter].

Oggetti utilizzati di fr...	Corr. colore
Immagine	RGBCMY
I/O segnale	Ripristina impostazioni mult...
Installazione	Memoria
Schermo	Salvare memoria
Funzionamento	Richiamare memoria
Gestione	Rinomina memoria
Rete	Cancellare memoria
Multiproiezione	Ripristina impostazioni di m...
Memoria	ECO
ECO	Modalità luminosità Normale
Impostazioni iniziali/t...	Autospegnimento On ^
	Tempo autospegnim 10 min.
	Timer AV Mute On
	Modo stand by Rete abilitata
	Impostazioni iniziali/tutto
	Reset totale
	Aggiornamento firmware

- 3** Selezionare una delle opzioni seguenti:
 - **Salvare memoria** consente di salvare le impostazioni correnti in memoria (sono disponibili 10 memorie con nomi diverse).



- È possibile salvare le impostazioni indicate di seguito:
 - Impostazioni del menu **Immagine** per ciascuna modalità colore
 - **Intervallo video** nel menu **I/O segnale**
 - **Modalità luminosità** e **Livello luminosità** nel menu **Funzionamento**
 - **Corr. colore** nel menu **Multiproiezione**
 - Un nome di memoria già in uso viene indicato con un contrassegno blu. Il salvataggio su una memoria salvata in precedenza sovrascrive le impostazioni con quelle correnti.

- **Richiamare memoria** consente di sovrascrivere le impostazioni correnti con le impostazioni salvate.
- **Rinomina memoria** consente di rinominare la memoria salvata.
- **Cancellare memoria** consente di eliminare le impostazioni della memoria selezionata.

- 4** Premere [Menu] o [Esc] per uscire dai menu.



- Il Modo colore salvato è visualizzato sulla destra del nome della memoria.
- Per eliminare tutte le memorie salvate, selezionare **Ripristina impostazioni di memoria**.

» Link correlati

- "Impostazioni della qualità dell'immagine - Menu Immagine" [p.189](#)
- "Impostazioni segnale in ingresso - Menu I/O segnale" [p.191](#)
- "Impostazioni della funzione proiettore - Menu Funzionamento" [p.198](#)
- "Impostazioni di funzionamento di più proiettori - Menu Multiproiezione" [p.215](#)

È possibile combinare le immagini proiettate da due o più proiettori per creare un'area dell'immagine unificata. (Multiproiezione)

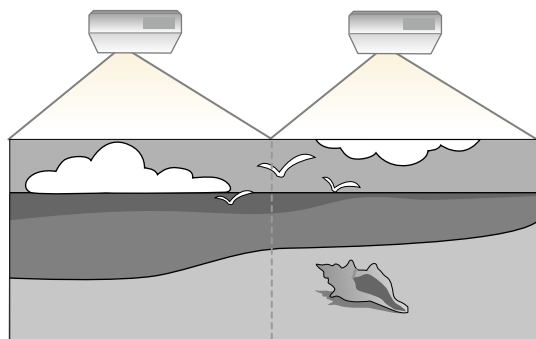

- Prima di avviare la proiezione, assicurarsi di impostare **Modo colore** su **Multiproiezione** nel menu **Immagine** del proiettore per tutti i proiettori.
- In alcuni casi, non sarà possibile ottenere una corrispondenza esatta della luminosità e della tonalità del colore anche in seguito alla correzione.
- Se le differenze di luminosità e tonalità di colore diventano più evidenti nel corso del tempo, ripetere le regolazioni.

Per i migliori risultati, selezionare impostazioni e regolazioni delle immagini di più proiettori in questo ordine:

- Impostazione dell'ID del proiettore
- Regolazione dell'uniformità del colore
- Unione dei bordi dell'immagine
- Corrispondenza dei colori dell'immagine
- Regolazione del livello del nero
- Regolazione di RGBCMY
- Scalare un'immagine



Si consiglia di regolare l'immagine almeno 30 minuti dopo aver iniziato la proiezione, poiché le immagini non sono stabili immediatamente dopo aver acceso il proiettore.

► Link correlati

- "Sistema di identificazione del proiettore per il controllo di più proiettori" [p.116](#)
- "Regolazione dell'uniformità del colore" [p.118](#)
- "Affiancamento di immagini in un'immagine" [p.120](#)
- "Unione dei bordi dell'immagine" [p.121](#)
- "Corrispondenza dei colori dell'immagine" [p.123](#)
- "Regolazione del livello del nero" [p.124](#)
- "Regolazione di RGBCMY" [p.127](#)
- "Scalare un'immagine" [p.127](#)

Sistema di identificazione del proiettore per il controllo di più proiettori

Se vengono allineati più proiettori per la proiezione delle immagini, è possibile correggere la luminosità e la tonalità del colore dell'immagine di ogni proiettore, in modo che le immagini corrispondano il più possibile.

È possibile impostare un ID proiettore univoco per ciascun proiettore per utilizzarlo individualmente usando un telecomando, quindi correggere la luminosità e il colore di ciascun proiettore.

► Link correlati

- "Impostazione dell'ID del proiettore" [p.116](#)
- "Selezione del proiettore che si desidera utilizzare" [p.117](#)

Impostazione dell'ID del proiettore

Per controllare più proiettori da un telecomando, assegnare a ciascun proiettore un ID univoco.

- 1 Premere il tasto [Menu], selezionare il menu **Multiproiezione**, e premere [Enter].

Oggetti utilizzati di fr...	Multiproiezione	
Immagine	ID del proiettore	Off
I/O segnale	Affiancamento	
Installazione	Correz. geometrica	Correzione punto
Schermo	Unione bordi	
Funzionamento	Scala	
Gestione	Uniformità colore	
Rete	Modalità luminosità	Normale
Multiproiezione	Corr. colore	
Memoria	RGBCMY	
ECO	Ripristina impostazioni mult...	
Impostazioni iniziali/t...	Memoria	
	Salvare memoria	
	Richiamare memoria	
	Rinomina memoria	
	Cancellare memoria	
	Ripristina impostazioni di m...	

- 2 Selezionare **ID del proiettore** e premere [Enter].

- 3 Usare i tasti freccia per selezionare il numero di identificazione che si desidera usare per il proiettore. Quindi premere [Enter].

[ID del proiettore]	Indie.
✓ Off	
1	
2	
3	
4	
5	
6	
7	
8	
9	

- 4 Premere [Menu] o [Esc] per uscire dai menu.
- 5 Ripetere queste operazioni per tutti gli altri proiettori che si desidera usare da un solo telecomando.

Selezione del proiettore che si desidera utilizzare

Una volta impostato l'ID del proiettore, selezionare l'ID del proiettore che si desidera usare tramite il telecomando.

- 1** Puntare il telecomando verso il proiettore target e premere il tasto [ID].

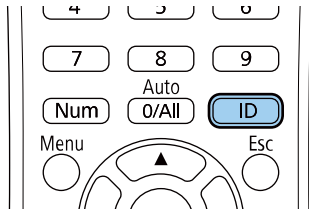

L'ID proiettore corrente viene visualizzato sulla schermata proiettata. Scompare dopo circa 3 secondi.

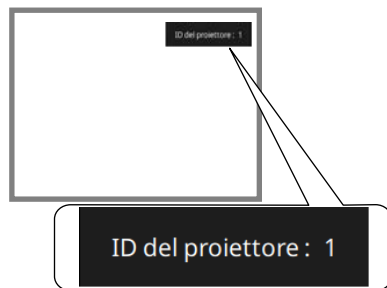

- 2** Tenendo premuto il tasto [ID], premere il tasto numerico corrispondente all'ID del proiettore che si desidera utilizzare.

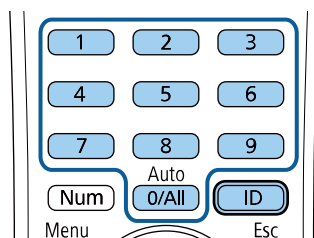

Il proiettore da comandare viene selezionato.



- Quando viene selezionato [0/All] con il telecomando, è possibile usare tutti i proiettori a prescindere dall'impostazione **ID del proiettore**.
- Se l'**ID del proiettore** è impostato su **Off**, è possibile usare il proiettore attraverso il telecomando, a prescindere dall'ID selezionato con il telecomando.
- L'impostazione dell'ID del proiettore è salvata nel telecomando. Anche se le batterie del telecomando vengono rimosse per sostituirle, l'impostazione dell'ID salvata viene mantenuta. Tuttavia, se si lasciano le batterie fuori dal telecomando per lunghi periodi di tempo, l'ID torna all'impostazione predefinita (0/All).
- Quando si utilizzano più telecomandi simultaneamente, potrebbe non essere possibile utilizzare i proiettori come desiderato a causa delle interferenze a infrarossi.

Regolazione dell'uniformità del colore

Se la tonalità di colore dell'immagine non è omogenea, è possibile regolare il bilanciamento di tono del colore. Regolare l'impostazione **Uniformità colore** per ciascun proiettore.



Il tono colore potrebbe non essere uniforme anche dopo la regolazione dell'uniformità del colore.

- 1 Premere il tasto [Menu], selezionare il menu **Gestione**, e premere [Enter].

Oggetti utilizzati di fr...	Gestione	
Immagine	Tasto Utente	Modalità luminosità
I/O segnale	Logo utente	
Installazione	Pattern utente	
Schermo	Blocco funzionamento	Off
Funzionamento	4K Enhancement	On
Gestione	Uniformità colore	
Rete	Corr. colore	
Multiproiezione	Modalità aggiorn.	
Memoria	Calibrazione del laser	
ECO	Data & Ora	
Impostazioni iniziali/t...	Imp. programmazione	
	Alim. LAN wireless	
	Diagnostica LAN WiFi	1
	Percorso salvat. Log	USB e memoria interna
	Batch Setup Range	
	Lingua 🌐	Italiano
	Informazioni	

- 2 Selezionare **Uniformità colore** e premere [Enter].

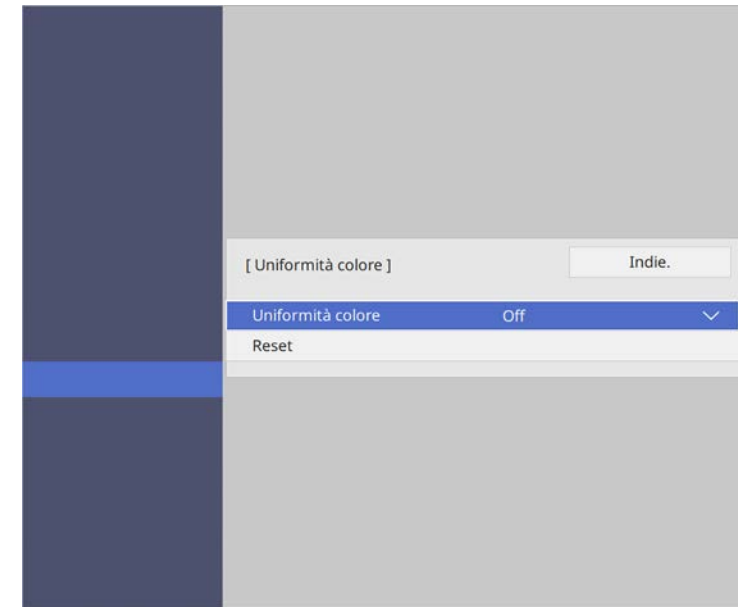

- 3 Selezionare di nuovo **Uniformità colore** e premere [Enter].
- 4 Selezionare **On** e premere [Enter]. Quindi premere [Esc].
- 5 Selezionare **Livello regolazione** e premere [Enter].
- 6 Selezionare il primo livello di regolazione che si desidera regolare e premere [Esc].





Esistono otto livelli di regolazione da bianco a grigio a nero. È possibile regolare ciascun livello singolarmente.

- 7** Selezionare **Avvia regolazioni** e premere [Enter].
- 8** Selezionare l'area dell'immagine che si desidera regolare e premere [Enter].



Regolare singolarmente ciascuna area, quindi selezionare **Tutto** e regolare tutto lo schermo.

- 9** Selezionare **Rosso**, **Verde** o **Blu**, e regolare il tono di colore, se necessario.

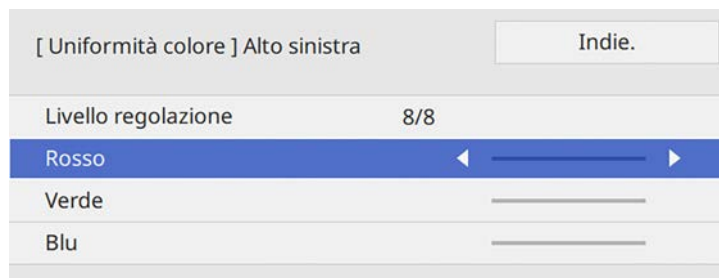

La schermata di regolazione cambia ad ogni pressione di [Enter].

- 10** Premere [Esc] per tornare alla schermata di selezione dell'area.
- 11** Ripetere le regolazioni del colore di ciascuna area.
- 12** Tornare al passaggio 5 e ripetere tutti i passaggi per regolare gli altri livelli.
- 13** Una volta terminato, premere [Menu] per uscire.

Affiancamento di immagini in un'immagine

È possibile proiettare la stessa immagine da un massimo di 4 proiettori per creare un'immagine grande utilizzando la funzione Affiancamento.

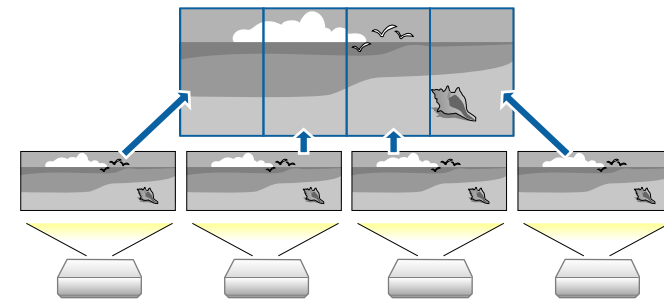

Prima di eseguire l'affiancamento, assicurarsi che le immagini visualizzate dai proiettori siano rettangolari, di dimensioni corrette e messe a fuoco.

» Link correlati

- "Configurazione dell'affiancamento" [p.121](#)

Configurazione dell'affiancamento

È possibile configurare manualmente l'affiancamento.

- 1** Accendere il proiettore.
- 2** Premere il tasto [Menu], selezionare il menu **Multiproiezione** e premere [Enter].

Oggetti utilizzati di fr...	Multiproiezione
Immagine	ID del proiettore Off
I/O segnale	Affiancamento
Installazione	Correz. geometrica Correzione punto
Schermo	Unione bordi
Funzionamento	Scala
Gestione	Uniformità colore
Rete	Modalità luminosità Normale
Multiproiezione	Corr. colore
Memoria	RGBCMY
ECO	Ripristina impostazioni mult...
Impostazioni iniziali/t...	Memoria
	Salvare memoria
	Richiamare memoria
	Rinomina memoria
	Cancellare memoria
	Ripristina impostazioni di m...
	ECO

- 3** Selezionare il menu **Affiancamento > Colonna** e premere [Enter].
- 4** Selezionare il numero di righe e colonne da impostare come impostazione per **Colonna**. Quindi selezionare **Indietro** e premere [Enter].
- 5** Ripetere i passaggi precedenti con ogni proiettore che si sta configurando prima di continuare con il passaggio successivo.

- 6** Selezionare **Ordine colonna** e premere [Enter].
- 7** Selezionare la posizione di ciascuna immagine proiettata come Impostazione **Ordine colonna**. Disporre le schermate da sinistra a destra, iniziando da **1** a sinistra. Quindi premere [Enter].



- 8** Ripetere il passaggio precedente con ogni proiettore che si sta configurando prima di continuare con il passaggio successivo.
- 9** Selezionare il segnale di ingresso dell'immagine per visualizzare un'immagine.

Dopo aver eseguito i passaggi indicati, regolare le immagini in caso di spazi vuoti e differenze di colore.

Unione dei bordi dell'immagine

È possibile utilizzare la funzione Unione bordi del proiettore per creare un'immagine senza soluzione di continuità da più proiettori.

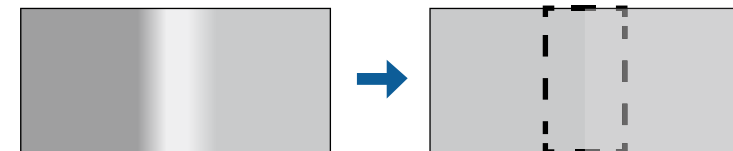

- 1** Premere il tasto [Menu], selezionare il menu **Multiproiezione**, e premere [Enter].

Oggetti utilizzati di fr...	Multiproiezione	
Immagine	ID del proiettore	Off
I/O segnale	Affiancamento	
Installazione	Correz. geometrica	Correzione punto
Schermo	Unione bordi	
Funzionamento	Scala	
Gestione	Uniformità colore	
Rete	Modalità luminosità	Normale
Multiproiezione	Corr. colore	
Memoria	RGBCMY	
ECO	Ripristina impostazioni mult...	
Impostazioni iniziali/t...	Memoria	
	Salvare memoria	
	Richiamare memoria	
	Rinomina memoria	
	Cancellare memoria	
	Ripristina impostazioni di m...	

- 2** Selezionare **Unione bordi** e premere [Enter].
- 3** Attivare le impostazioni **Unione bordi**, **Guida linea** e **Guida Pattern**.



Selezionare l'impostazione **Colore guida** diversa per ciascun proiettore in modo che sia visibile chiaramente l'area unita.

- 4** Selezionare il bordo che si desidera unire su ciascun proiettore e premere [Enter].

Comparirà una schermata come questa:

[Bordo superiore]	Indie.	
Unione	Off	
Posiz. Avvio Blend	0	—————
Intervallo unione	0	—————
Curva unione	0	

- 5** Selezionare l'impostazione **Unione** e selezionare **On**.
- 6** Selezionare l'impostazione **Posiz. Avvio Blend** e regolare la posizione di avvio dell'unione.
- 7** Selezionare l'impostazione **Intervallo unione** e utilizzare i tasti freccia per selezionare la larghezza dell'area unita in modo che le guide visualizzate siano sui bordi dell'area sovrapposta tra le due immagini.

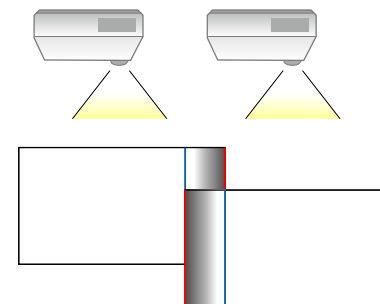

- 8** Selezionare l'impostazione **Curva unione** e selezionare un gradiente per l'area ombreggiata sui proiettori.
- 9** Quando i bordi sono uniti, disattivare le impostazioni **Guida linea** e **Guida Pattern** su ciascun proiettore per controllare le impostazioni finali.

10 Una volta terminato, premere [Menu].



- Se l'area unita non si sovrappone esattamente, correggere la forma dell'area unita tramite **Correzione punto**.
- Quando si desidera creare un'immagine uniforme da più proiettori senza utilizzare la funzione Unione bordi del proiettore, disattivare l'impostazione **Unione bordi**.

Corrispondenza dei colori dell'immagine

La qualità di visualizzazione di più proiettori che proiettano uno accanto all'altro può essere abbinata.

Prima di iniziare, accendere tutti i proiettori in modo da selezionare le impostazioni di qualità dell'immagine che corrispondono alla schermata unificata.

1 Premere il tasto [Menu], selezionare il menu **Multiproiezione**, e premere [Enter].

Oggetti utilizzati di fr...	Multiproiezione	
Immagine	ID del proiettore	Off
I/O segnale	Affiancamento	
Installazione	Correz. geometrica	Correzione punto
Schermo	Unione bordi	
Funzionamento	Scala	
Gestione	Uniformità colore	
Rete	Modalità luminosità	Normale
Multiproiezione	Corr. colore	
Memoria	RGBCMY	
ECO	Ripristina impostazioni mult...	
Impostazioni iniziali/t...	Memoria	
	Salvare memoria	
	Richiamare memoria	
	Rinomina memoria	
	Cancellare memoria	
	Ripristina impostazioni di m...	

2 Selezionare **Corr. colore** e premere [Enter].

[Corr. colore]	Indie.
Livello regolazione	1 ◀ ▶
Rosso	_____
Verde	_____
Blu	_____
Luminosità	[-] [+]

3 Impostare **Livello regolazione** su 8.



Impostare su **Tutto** per regolare il tono colore per ogni colore nel gruppo dal livello 2 a 8.

- 4** Selezionare **Luminosità** e regolare il valore.
- 5** Selezionare **Rosso, Verde** o **Blu**, e regolare il tono di colore, se necessario.
- 6** Tornare al menu del livello superiore e selezionare il menu **Funzionamento**, quindi premere [Enter].
- 7** Selezionare **Controllo luminosità sorgente luminosa** e premere [Enter].
- 8** Impostare la **Modalità luminosità** su **Personalizzato**.
- 9** Regolare **Livello luminosità**.
- 10** Ripetere i passaggi da 1 a 5 più volte, ciascuna volta selezionando i livelli di regolazione da 7 a 1 allo stesso modo.
- 11** Una volta terminato, premere [Menu].

Regolazione del livello del nero

È possibile regolare la luminosità e la tonalità del colore delle aree dove le immagini non si sovrappongono per creare un'immagine continua.

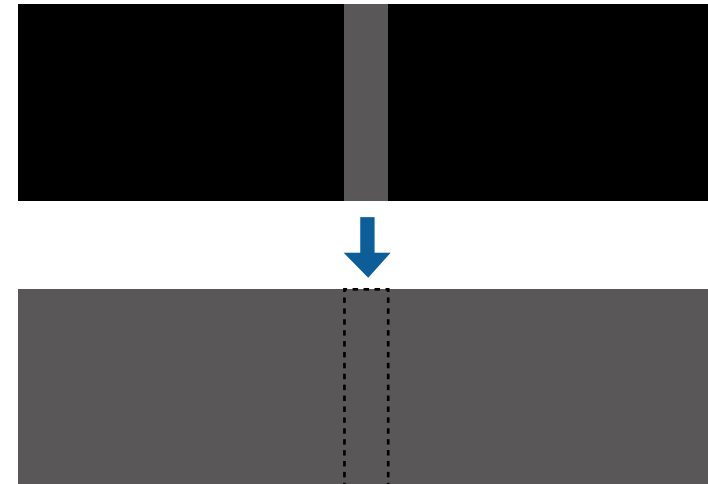

- Non è possibile regolare l'impostazione **Livello nero** quando viene visualizzato un test pattern.
- Se il valore **Correz. geometrica** è molto grande, potrebbe non essere possibile regolare correttamente il **Livello nero**.
- La luminosità e il tono possono essere diversi in aree dove le immagini si sovrappongono e in altre aree persino dopo aver eseguito la regolazione **Livello nero**.
- Se si modifica l'impostazione **Unione bordi**, l'impostazione **Livello nero** viene riportata ai valori predefiniti.
- Disponibile solo quando si imposta almeno un'impostazione tra **Bordo sinistro** e **Bordo destro** su **On** in **Unione bordi**.

- 1 Premere il tasto [Menu], selezionare il menu **Multiproiezione** e premere [Enter].

Oggetti utilizzati di fr...	Multiproiezione	
Immagine	ID del proiettore	Off
I/O segnale	Affiancamento	
Installazione	Correz. geometrica	Correzione punto
Schermo	Unione bordi	
Funzionamento	Scala	
Gestione	Uniformità colore	
Rete	Modalità luminosità	Normale
Multiproiezione	Corr. colore	
Memoria	RGBCMY	
ECO	Ripristina impostazioni mult...	
Impostazioni iniziali/t...	Memoria	
	Salvare memoria	
	Richiamare memoria	
	Rinomina memoria	
	Cancellare memoria	
	Ripristina impostazioni di m...	
	ECO	

- 2 Selezionare **Livello nero** e premere [Enter].

- 3 Selezionare **Regolaz. colore** e premere [Enter].

Le aree di regolazione sono visualizzate in base all'impostazione **Unione bordi**.

- 4 Usare le frecce per selezionare l'area che si desidera regolare e premere [Enter].

L'area selezionata è visualizzata in arancione.



Quando si sovrappongono più schermate, eseguire la regolazione in base all'area con la massima sovrapposizione (l'area più chiara). Nell'illustrazione seguente, prima allineare (2) con (1), quindi eseguire la regolazione in modo che (3) sia allineato con (2).

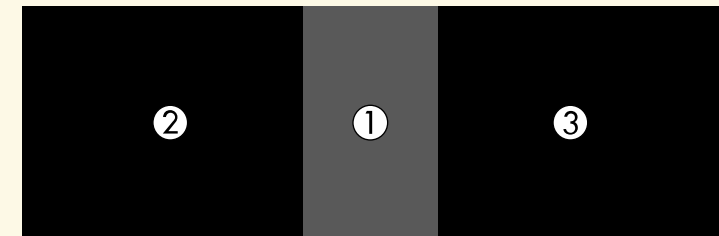

5 Regolare il tono del nero.



È possibile utilizzare i tasti **Luminosità** per regolare i valori RGB simultaneamente.

6 Ripetere le procedure 4 e 5 in base alle necessità per regolare le restanti aree dello schermo.

7 Una volta terminato, premere [Menu].

» **Link correlati**

- "Modifica dell'area di regolazione del livello del nero" [p.126](#)

Modifica dell'area di regolazione del livello del nero

Se sono presenti aree dove il colore non corrisponde dopo la regolazione dell'impostazione **Livello nero**, è possibile regolarle singolarmente.



1 Selezionare **Area di correzione** nell'impostazione **Livello nero** e premere [Enter].

2 Selezionare **Avvia regolazioni** e premere [Enter].

Vengono visualizzate le linee di demarcazione che indicano dove le immagini si sovrappongono. Le linee sono visualizzate in base all'impostazione **Unione bordi**.

3 Usare le frecce per selezionare la linea di demarcazione che si desidera regolare. Quindi premere [Enter].

La linea selezionata è visualizzata in arancione.



4 Utilizzare i tasti freccia per regolare la posizione della linea. Quindi premere [Enter].

5 Usare le frecce per selezionare il punto che si desidera spostare. Quindi premere [Enter].

Il punto selezionato viene visualizzato in arancione.

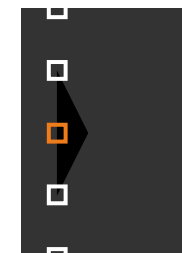



È possibile modificare il numero dei punti visualizzati tramite l'impostazione **Punti**.

- 6** Usare i tasti freccia per spostare il punto.
- 7** Per continuare a spostare un altro punto, premere [Esc] e quindi ripetere i passaggi 5 e 6.
- 8** Per regolare un'altra linea di demarcazione, premere [Esc] finché la schermata mostrata al passaggio 3 non viene visualizzata.
- 9** Una volta terminato, premere [Menu].

Regolazione di RGBCMY

È possibile regolare le impostazioni **Sfumatura**, **Saturazione** e **Luminosità** di ciascun colore, ovvero R (rosso), G (verde), B (blu), C (ciano), M (magenta) e Y (giallo).

Prima di iniziare, accendere tutti i proiettori in modo da selezionare le impostazioni di tono del colore che corrispondono alla schermata unificata.

Per i dettagli, vedere "Regolazione di sfumatura, saturazione e luminosità".

» Link correlati

- "Regolazione di sfumatura, saturazione e luminosità" [p.79](#)

Scalare un'immagine

È possibile proiettare la stessa immagine da più proiettori e utilizzare la funzionalità **Scala** per tagliarle e combinarle in un'immagine unificata.

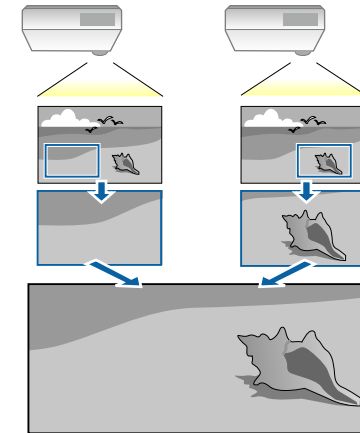

- 1** Trasmettere il segnale dell'immagine per visualizzare l'immagine.

- 2** Premere il tasto [Menu], selezionare il menu **Multiproiezione**, e premere [Enter].

Oggetti utilizzati di fr...	Multiproiezione
Immagine	ID del proiettore Off
I/O segnale	Affiancamento
Installazione	Correz. geometrica Correzione punto
Schermo	Unione bordi
Funzionamento	Scala
Gestione	Uniformità colore
Rete	Modalità luminosità Normale
Multiproiezione	Corr. colore
Memoria	RGBCMY
ECO	Ripristina impostazioni mult...
Impostazioni iniziali/t...	Memoria
	Salvare memoria
	Richiamare memoria
	Rinomina memoria
	Cancellare memoria
	Ripristina impostazioni di m...

- 3** Selezionare il menu **Scala** e premere [Enter].

In questa schermata potrete vedere:

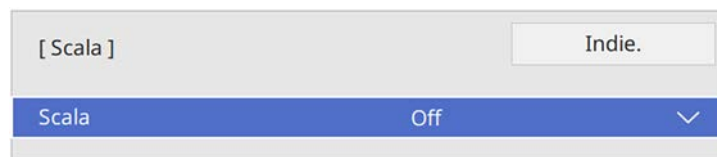

- 4** Scegliere una delle seguenti opzioni e premere [Enter]:

- **Auto** per impostare automaticamente la posizione del ritaglio in base alle impostazioni **Affiancamento** e **Unione bordi**.
- **Manuale** per regolare manualmente il range di ritaglio e la posizione.

- 5** Selezionare l'impostazione **Modo Scala** e selezionare una di queste opzioni:

- **Schermo zoom** per mantenere il rapporto di aspetto dell'immagine quando si scala l'immagine.

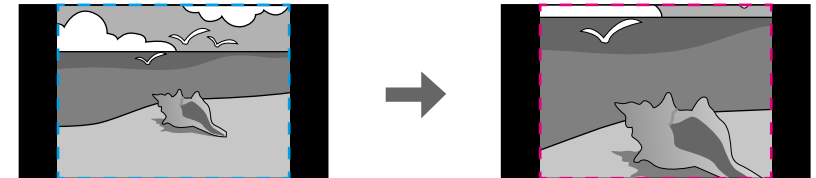

- **Schermo intero** per regolare l'immagine al formato dello schermo del proiettore quando si scala l'immagine.

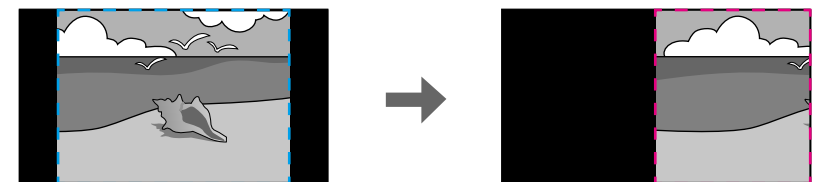
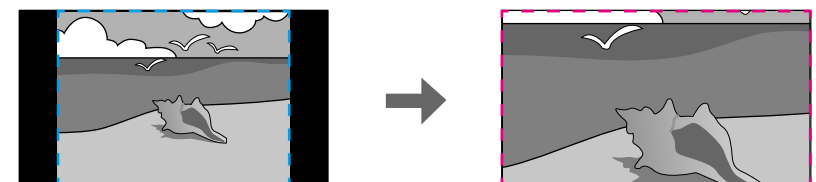

- 6** Se si seleziona **Manuale**, selezionare una o più opzioni per scalare e regolarle se necessario:
 - - o + per scalare un'immagine orizzontalmente e verticalmente allo stesso tempo.
 - **Scala in verticale** per scalare l'immagine solo in verticale.
 - **Scala in orizzontale** per scalare l'immagine solo in orizzontale.
- 7** Selezionare **Regolazione ritaglio** per visualizzare in anteprima le coordinate e le dimensioni di ciascuna immagine.
- 8** Selezionare **Range ritaglio** per visualizzare l'anteprima dell'area ritagliata selezionata.
- 9** Una volta terminato, premere [Menu].

Il proiettore può essere fissato per scoraggiare i furti o prevenire utilizzi non intenzionali impostando le seguenti funzioni di sicurezza:

- La **sicurezza password** serve ad evitare che le persone che non conoscono la password possano usare il proiettore e che vi siano modifiche alla schermata di avvio e ad altre impostazioni.
Si tratta di una funzione antifurto che non consentirà di utilizzare il proiettore nel caso venisse rubato e di limitare le persone che possono usarlo.
- **Sicurezza con blocco dei tasti**, per bloccare l'uso del proiettore attraverso i tasti del pannello di controllo.
Questa funzione si rivela utile in occasione di eventi o presentazioni durante i quali si desidera disattivare tutti i tasti nel corso della proiezione, oppure nelle scuole, quando si desidera limitare il funzionamento dei tasti.
- **Cavi di sicurezza** per fissare fisicamente il proiettore al suo posto.

» Link correlati

- "Tipi di sicurezza della password" [p.130](#)
- "Blocco dei tasti del proiettore" [p.132](#)
- "Installazione di un codice di sicurezza" [p.133](#)

Tipi di sicurezza della password

È possibile impostare i seguenti tipi di sicurezza tramite password usando una password condivisa:

- **Accensione protetta** evita che chiunque possa usare il proiettore senza prima inserire una password. Quando si collega il cavo elettrico e si accende il proiettore per la prima volta, è necessario inserire la password corretta. Si applica anche a **Direct Power On** e **Accensione autom.**
- **Proiezione menu di Logo utente** previene la modifica della schermata personalizzata visualizzata quando il proiettore si accende o riceve un segnale in ingresso. La schermata predefinita scoraggia il furto grazie all'identificazione del proprietario del proiettore.
- **Proiezione menu di Programma** evita che chiunque possa cambiare le impostazioni di pianificazione di un proiettore.

- **Proiezione menu di Rete** previene che chiunque possa modificare le impostazioni di **Rete** del proiettore.

» Link correlati

- "Impostazione di una password" [p.130](#)
- "Scelta dei tipi di sicurezza della password" [p.131](#)
- "Immettere una password per usare il proiettore" [p.132](#)

Impostazione di una password

La prima volta che si usa il proiettore si deve impostare una password.



Nessuna password è impostata per impostazione predefinita. È necessario impostare una password.

1

Tenere premuto il tasto [Freeze] sul telecomando per circa 5 secondi.

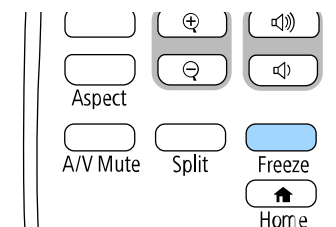

Sarà possibile visualizzare il menu impostazioni Protetto da password.



- Se non è stata impostata alcuna password, viene visualizzata una schermata che richiede di impostare una password prima di poter visualizzare il menu **Protetto da password**.
- Se **Protetto da password** è già stato abilitato, è necessario inserire la password corretta per visualizzare il menu **Protetto da password**.

2 Selezionare il menu **Password** e premere [Enter].



Verrà visualizzato "Vuoi cambiare la password?".

3 Selezionare **Sì** e premere [Enter].

 Selezionando **No**, verrà visualizzato di nuovo il menu Protetto da password.

4 Tenere premuto il tasto [Num] sul telecomando e usare i tasti numerici per impostare una password a quattro cifre.

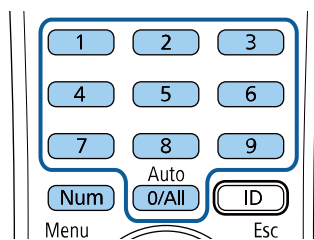

La password verrà visualizzata come **** quando viene immessa. Verrà richiesta la conferma una volta immessa la quarta cifra.

5 Immettere nuovamente la password.

Sarà visualizzato il messaggio "Password accettata". Se la password immessa non è valida, viene visualizzato un messaggio che richiede di immettere di nuovo la password.

6 Premere [Esc] per tornare al menu.

7 Prendere nota della password e conservarla in un luogo sicuro.

Scelta dei tipi di sicurezza della password

Una volta impostata una password, sarà visualizzato questo menu, per poter scegliere i tipi di sicurezza della password che si desidera usare.

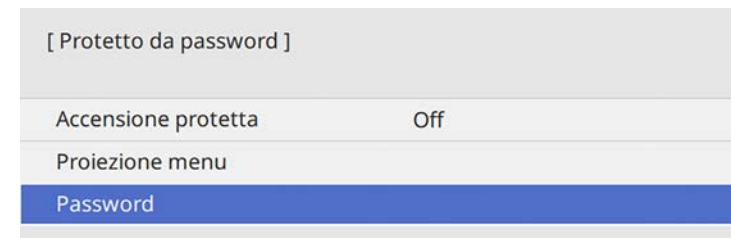

Se questo menu non verrà visualizzato, tenere premuto il tasto [Freeze] sul telecomando per 5 secondi, finché non apparirà il menu.

- Per evitare l'uso non autorizzato del proiettore, impostare **Accensione protetta** su **On**.
- Per evitare modifiche alle impostazioni del proiettore, selezionare l'impostazione **Proiezione menu**, premere [Enter] e quindi selezionare le opzioni.
- Per evitare modifiche alla schermata Logo utente o alle impostazioni di visualizzazione relative, impostare **Logo utente** su **On**.
- Per evitare modifiche alle impostazioni di programmazione del proiettore, impostare **Programma** su **On**.
- Per evitare modifiche alle impostazioni di rete del proiettore, impostare **Rete** su **On**.

Come ulteriore deterrente al furto, è possibile attaccare al proiettore l'adesivo della protezione da password.



Accertarsi di tenere il telecomando in un luogo sicuro; se lo si perde, non sarà più possibile immettere nuovamente la password.

Immettere una password per usare il proiettore

Quando viene visualizzata la schermata della password, inserire la password corretta.

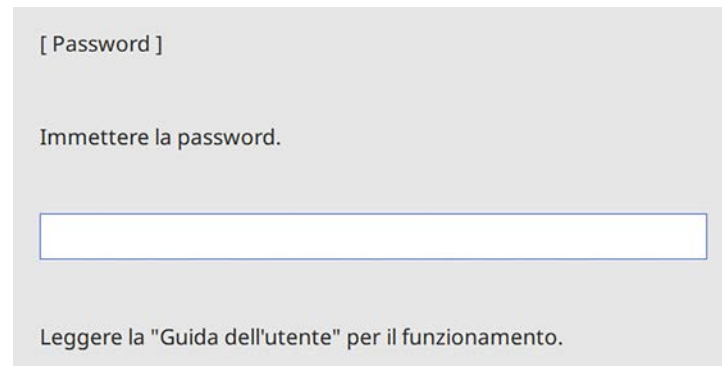

- 1 Tenere premuto il tasto [Num] sul telecomando mentre si immette la password usando i tasti numerici.

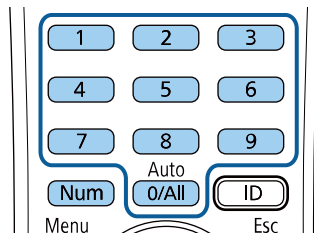

La schermata della password si chiude.

- 2 Se la password non è corretta, sarà visualizzato un messaggio e sarà richiesto di riprovare. Per procedere, inserire la password corretta.

Attenzione

- Se si immette una password errata per tre volte consecutive, viene visualizzato il messaggio "Il proiettore sarà bloccato." per circa 5 minuti, quindi il proiettore passa alla modalità di standby. In questo caso, scollegare la spina di alimentazione dalla presa elettrica, reinserirla e riaccendere il proiettore. Il proiettore visualizza di nuovo la schermata di immissione della password in modo da potere inserire quella corretta.
- Se la password è stata dimenticata, prendere nota del "**Codice di richiesta: xxxxx**" che appare sulla schermata e contattare Epson per richiedere assistenza.
- Se si continua a ripetere l'operazione di cui sopra inserendo 30 volte di seguito una password sbagliata, sarà visualizzato il messaggio "Il proiettore sarà bloccato. Contattare Epson come descritto nella documentazione." e il proiettore non accetterà più l'immissione di ulteriori password. Contattare Epson per richiedere assistenza.

Blocco dei tasti del proiettore

I tasti sul pannello di controllo possono essere bloccati per evitare che chiunque usi il proiettore. È tuttavia possibile azionare il proiettore utilizzando il telecomando.

- 1** Premere il tasto [Menu], selezionare il menu **Gestione**, e premere [Enter].

Oggetti utilizzati di fr...	Gestione	
Immagine	Tasto Utente	Modalità luminosità
I/O segnale	Logo utente	
Installazione	Pattern utente	
Schermo	Blocco funzionamento	Off
Funzionamento	4K Enhancement	On
Gestione	Uniformità colore	
Rete	Corr. colore	
Multiproiezione	Modalità aggiorn.	
Memoria	Calibrazione del laser	
ECO	Data & Ora	
Impostazioni iniziali/t...	Imp. programmazione	
	Alim. LAN wireless	
	Diagnostica LAN WiFi	1
	Percorso salvat. Log	USB e memoria interna
	Batch Setup Range	
	Lingua	Italiano
	Informazioni	

- 2** Selezionare **Blocco funzionamento** e premere [Enter].

- 3** Scegliere uno di questi tipi di blocco e premere [Enter]:

- Per bloccare tutti i tasti del proiettore, selezionare **Blocco totale**.
- Per bloccare tutti i tasti tranne l'interruttore, selezionare **Tranne alimentazione**.



Sarà visualizzata una richiesta di conferma.

- 4** Selezionare **Sì** e premere [Enter].

L'impostazione **Blocco funzionamento** viene abilitata.

» Link correlati

- "Sblocco dei tasti del proiettore" [p.133](#)

Sblocco dei tasti del proiettore

Se i tasti del proiettore sono stati bloccati, effettuare una delle seguenti operazioni per sbloccarli.

- Tenere premuto il tasto [Enter] sul pannello di controllo del proiettore per 7 secondi. Verrà visualizzato un messaggio e il blocco sarà annullato.
- Impostare **Blocco funzionamento** su **Off** nel menu **Gestione** del proiettore.

Installazione di un codice di sicurezza

È possibile installare il cavo di sicurezza sul proiettore per scoraggiare il furto.

- Usare lo slot di sicurezza sul proiettore per fissare un sistema Kensington Microsaver Security.



Per maggiori dettagli sul sistema Microsaver Security, visitare il sito web di Kensington.

<https://www.kensington.com/>

- Usare il punto di fissaggio del cavo di sicurezza sul proiettore per fissare un cavo e assicurarlo a un mobile o un arredo pesante.

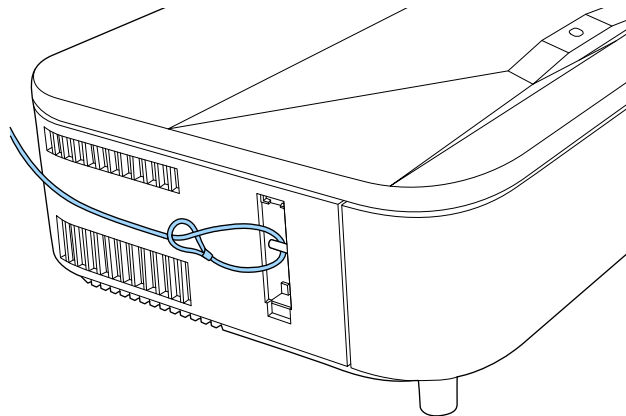

- Rimuovere prima il coperchio del punto di fissaggio del cavo di sicurezza per utilizzarne il punto di fissaggio.

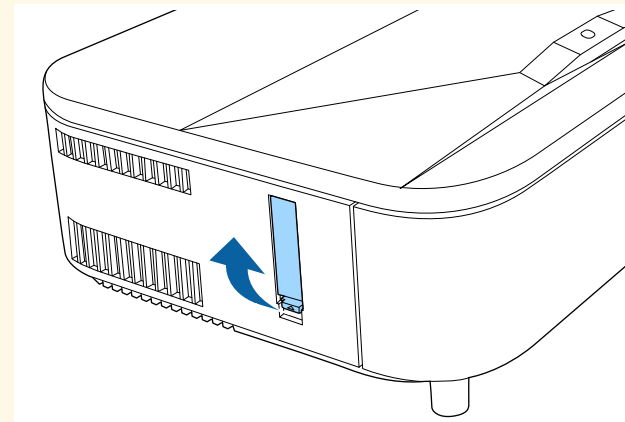

- È possibile fissare il coperchio del punto di fissaggio del cavo di sicurezza sul retro del coperchio laterale in modo che non vada perso.

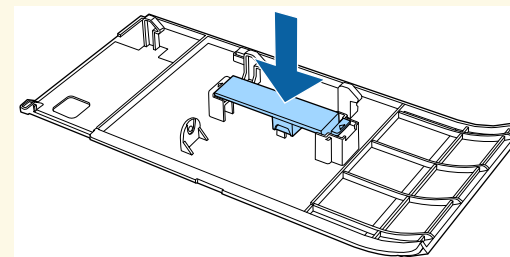

Utilizzo del proiettore in rete

Per configurare il proiettore per l'utilizzo in rete, seguire le istruzioni contenute nella presente sezione.

► Link correlati

- "Proiezione di rete cablata" [p.136](#)
- "Proiezione di rete wireless" [p.140](#)
- "Proiezione di rete wireless da un dispositivo mobile (Screen Mirroring)" [p.153](#)
- "Secure HTTP" [p.158](#)
- "Condivisione schermo" [p.160](#)

È possibile inviare le immagini al proiettore attraverso una rete cablata. Per effettuare tale operazione, collegare il proiettore alla rete e impostare il proiettore e il computer per la proiezione di rete.

Una volta collegato e impostato il proiettore come descritto, scaricare e installare Epson iProjection (Windows/Mac) dal seguente sito web.

epson.sn

Il software Epson iProjection configura fino a quattro computer per la proiezione di rete. Consente inoltre di effettuare meeting interattivi proiettando le schermate del computer degli utenti in rete. Per istruzioni, vedere la *Guida operativa di Epson iProjection (Windows/Mac)*.



Se la **Password Remote** e la **Password contr. Web** non sono state impostate, quando si seleziona il menu **Impostazioni di rete** per la prima volta, viene visualizzata una schermata che richiede di impostare una password.

» Link correlati

- "Collegamento a una rete cablata" [p.136](#)
- "Selezione delle impostazioni di rete cablata" [p.136](#)

Collegamento a una rete cablata

Per collegare il proiettore a una rete locale cablata (LAN), utilizzare un cavo 100Base-TX o 10Base-T. Per garantire una trasmissione dati corretta, utilizzare un cavo schermato di categoria 5 o superiore.

- 1** Collegare un'estremità del cavo di rete a un hub, switch o router di rete.

- 2** Collegare l'altra estremità del cavo alla porta LAN del proiettore.

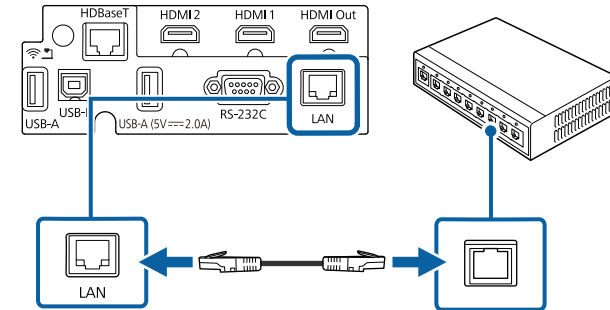

Selezione delle impostazioni di rete cablata

Prima di proiettare da computer presenti nella rete, è necessario selezionare le impostazioni di rete sul proiettore.



Accertarsi di aver già collegato il proiettore alla rete cablata tramite la porta LAN.

- 1** Premere il tasto [Menu], selezionare il menu **Rete**, e premere [Enter].

Oggetti utilizzati di fr...	Rete
Immagine	Informazioni LAN wireless
I/O segnale	Informazioni LAN cablata
Installazione	Info canale Art-Net
Schermo	Impostazioni di rete
Funzionamento	Impostazioni trasmettitore
Gestione	Ripristina impostazioni di rete
Rete	Multiproiezione
Multiproiezione	ID del proiettore Off
Memoria	Affiancamento
ECO	Correz. geometrica Correzione punto
Impostazioni iniziali/t...	Unione bordi
	Scala
	Uniformità colore
	Modalità luminosità Normale
	Corr. colore
	RGBCMY
	Ripristina impostazioni mult

- 2** Selezionare **Impostazioni di rete** e premere [Enter].
- 3** Per identificare il proiettore tramite rete, selezionare **Nome del proiettore** e inserire un nome contenente fino a 16 caratteri alfanumerici.
- 4** Impostare **Interfaccia di controllo prioritaria** su **LAN cablata**.

- 5** Selezionare il menu **LAN cablata** e premere [Enter].

[LAN cablata]	Indie.
Impostazioni IP	
Server DNS 1	0.0.0.0
Server DNS 2	0.0.0.0
IPv6	Off <input type="checkbox"/>
Visualizzazione indirizzo IP	On

- 6** Assegnare le impostazioni IP della rete se necessario.
- Se la rete assegna gli indirizzi automaticamente, selezionare **Impostazioni IP** per impostare **DHCP** su **On**.
 - Se è necessario impostare gli indirizzi manualmente, selezionare **Impostazioni IP** per impostare **DHCP** su **Off**, quindi inserire **Indirizzo IP**, **Mas.Sottorete**, e **Ind. Gateway** del proiettore come necessario.
- 7** Per evitare la visualizzazione dell'indirizzo IP nella schermata di informazioni sulla rete, impostare **Visualizzazione indirizzo IP** su **Off**.

8 Selezionare il menu **Proiezione di rete** e premere [Enter].

[Proiezione di rete]	Indie.
Keyword del proiettore	Off
Epson iProjection	On ^
Visualizz. SSID	On
Visualizza info LAN	Testo e codice QR
Password moderatore	
Visualizza interruzione keyword	Off
Screen Mirroring	On ^
Interrompi connes.	On
Regola prestazioni	1 (Fine)
Informazioni su Screen Mirroring	On
Message Broadcasting	Off
Condivisione schermo	On

9 Attivare l'impostazione **Keyword del proiettore** per evitare l'accesso al proiettore da parte di chiunque nella sala che non ne disponga.



Quando si attiva questa impostazione, è necessario inserire una parola chiave visualizzata e casuale da un computer usando il software Epson iProjection per accedere al proiettore e condividere la schermata corrente.

10 Impostare **Epson iProjection** su **On**.

[Epson iProjection]	Indie.
✓ On	
Off	

11 Selezionare le opzioni come necessario.

- **Visualizza info LAN** consente di impostare il formato di visualizzazione delle informazioni di rete del proiettore.
- **Password moderatore** consente di inserire una password di 4 cifre per l'accesso al proiettore come moderatore tramite Epson iProjection. (Nessuna password impostata per impostazione predefinita.)
- **Visualizza interruzione keyword** consente di selezionare se visualizzare una parola chiave del proiettore sull'immagine proiettata quando si accede al proiettore utilizzando Epson iProjection.

12 Una volta terminato di selezionare le impostazioni, ritornare alla schermata **Impostazioni di rete**, selezionare **Applica** e seguire le istruzioni a schermo per salvare le impostazioni e uscire dai menu.

13 Premere il tasto [LAN] sul telecomando.

Le impostazioni di rete cablata sono complete quando viene visualizzato l'indirizzo IP corretto sulla schermata di informazioni sulla rete.

[LAN]	
Nome del proiettore	: MYNAME
SSID	:
Indirizzo IP 	: WIRED.DHCP.ID
Indirizzo IP 	: WIRELESS.DHCP.ID
Keyword	: ----
Event ID	: 0434

» Link correlati

- "Utilizzo della tastiera su schermo" [p.188](#)

È possibile inviare le immagini al proiettore attraverso una rete wireless.

A tal fine, è necessario configurare il proiettore e il computer per la proiezione wireless.

È possibile connettere il proiettore alla rete wireless configurando manualmente la connessione tramite i menu **Rete** del proiettore.



Se la **Password Remote** e la **Password contr. Web** non sono state impostate, quando si seleziona il menu **Impostazioni di rete** per la prima volta, viene visualizzata una schermata che richiede di impostare una password.

Una volta impostato il proiettore, scaricare e installare il software di rete dal seguente sito Web.

epson.sn

Usare il seguente software e la documentazione per configurare e controllare la proiezione wireless:

- Il software di proiezione Epson iProjection (Windows/Mac) consente di effettuare meeting interattivi proiettando le schermate del computer degli utenti in rete. Per istruzioni, vedere la *Guida operativa di Epson iProjection (Windows/Mac)*.
- L'app Epson iProjection (iOS/Android) consente di proiettare da dispositivi iOS o Android.
È possibile scaricare gratuitamente Epson iProjection da App Store o Google Play. Le tariffe previste per la comunicazione con App Store o Google Play sono a carico del cliente.
- L'app Epson iProjection (Chromebook) consente di proiettare da dispositivi Chromebook.
È possibile scaricare Epson iProjection da Google Play. Le tariffe previste per la comunicazione con Google Play sono a carico del cliente. Per istruzioni, vedere la *Epson iProjection Operation Guide (Chromebook)*.

» Link correlati

- "Istruzioni sulla sicurezza per il modulo LAN wireless incorporato" [p.140](#)
- "Metodi di connessione per la proiezione di rete wireless" [p.141](#)
- "Installazione del modulo LAN wireless" [p.141](#)
- "Selezione manuale delle impostazioni di rete wireless" [p.142](#)

- "Selezione delle Impostazioni di rete wireless in Windows" [p.146](#)
- "Selezione delle Impostazioni di rete wireless in Mac" [p.146](#)
- "Impostazione della sicurezza di rete wireless per la modalità AP semplice" [p.146](#)
- "Impostazione della sicurezza di rete wireless per la modalità infrastruttura" [p.147](#)
- "Uso di un codice QR per la connessione di un dispositivo mobile" [p.149](#)
- "Uso di una chiavetta USB per connettere un computer Windows" [p.150](#)
- "Utilizzo del sistema di presentazione wireless per collegare computer Windows/Mac" [p.150](#)

Istruzioni sulla sicurezza per il modulo LAN wireless incorporato

Questo proiettore contiene moduli LAN wireless incorporati. Assicurarsi di attenersi a queste importanti linee guida quando si utilizza una connessione LAN wireless.

Avvertenza

- Non usare il dispositivo in prossimità di apparecchiature mediche come pacemaker. Inoltre, quando si utilizza il dispositivo, assicurarsi che non vi siano apparecchiature mediche, quali pacemaker, nell'area circostante. L'interferenza elettromagnetica può causare il funzionamento difettoso di apparecchiature medicali.
- Le interferenze elettromagnetiche possono provocare guasti alle attrezzature controllate in automatico con il conseguente rischio di incidenti. Non utilizzare il dispositivo in prossimità di attrezzature controllate automaticamente, quali porte automatiche o allarmi antincendio.

Attenzione

Assicurarsi di mantenere una distanza di almeno 20 cm tra il dispositivo e il corpo. In caso contrario, potrebbero verificarsi malori.

Metodi di connessione per la proiezione di rete wireless

Selezionare un metodo di connessione per connettere il computer al proiettore in una rete in base all'ambiente di rete.

- La modalità AP semplice consente di connettere direttamente smartphone, tablet o computer utilizzando il proiettore come un punto di accesso. Quando si utilizza questo metodo, connettere il proiettore utilizzando **Connessione rapida** del software Epson iProjection o utilizzare Screen Mirroring.



- La modalità infrastruttura consente di collegare smartphone, tablet o computer tramite un punto d'accesso di rete wireless. Quando si utilizza

questo metodo, connettere il proiettore utilizzando **Connessione avanzata** del software Epson iProjection.

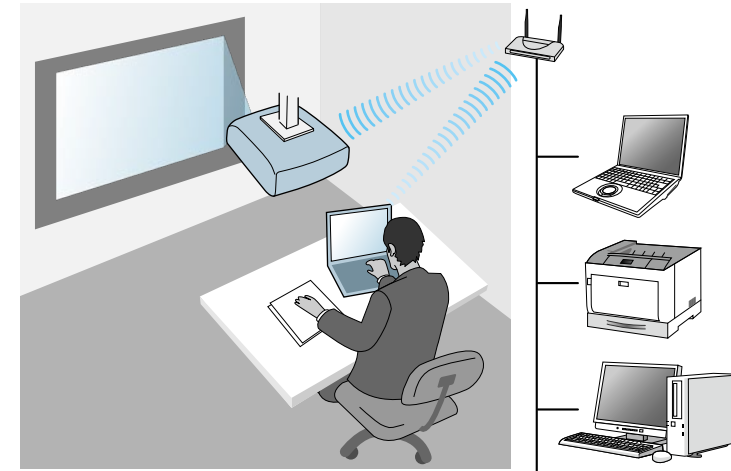

Quando si monitora o controlla il proiettore tramite LAN wireless in modalità standby, collegare computer e proiettore con modalità infrastruttura.

Questo proiettore contiene dei moduli LAN wireless incorporati. Se si installa un modulo LAN wireless opzionale aggiuntivo, è possibile utilizzare entrambi i metodi di connessione di rete simultaneamente. Quando si installa il modulo LAN wireless, impostare **AP semplice** su **On**.

☛ **Rete > Impostazioni di rete > AP semplice**

Installazione del modulo LAN wireless

Per utilizzare connessioni wireless aggiuntive, installare il modulo LAN wireless Epson. Non installare alcun altro tipo di modulo LAN wireless.

Attenzione

Non togliere mai il modulo quando il suo indicatore è blu o lampeggiante o mentre si sta effettuando una proiezione wireless. Questo potrebbe danneggiare il modulo o causare la perdita dei dati.

- 1** Rimuovere il coperchio laterale.

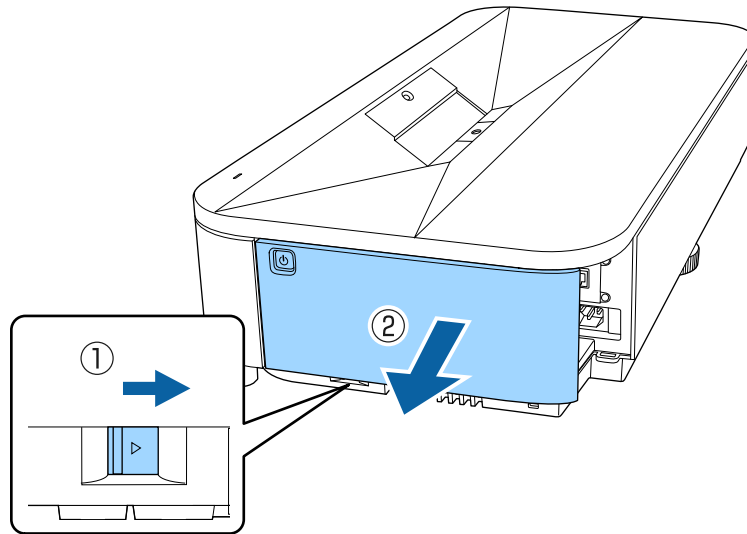

- 2** Rimuovere le viti che fissano il coperchio del modulo LAN wireless con un cacciavite a croce.

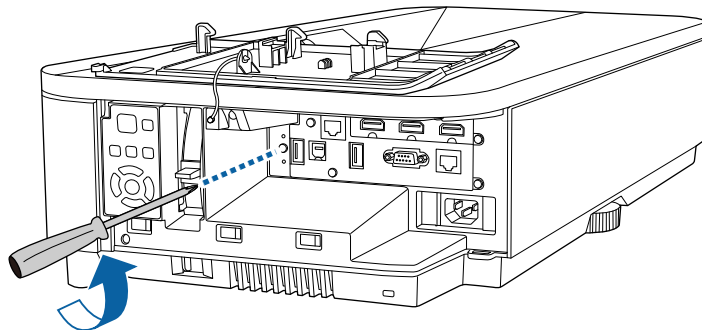

- 3** Collegare il modulo LAN wireless alla porta USB-A1.

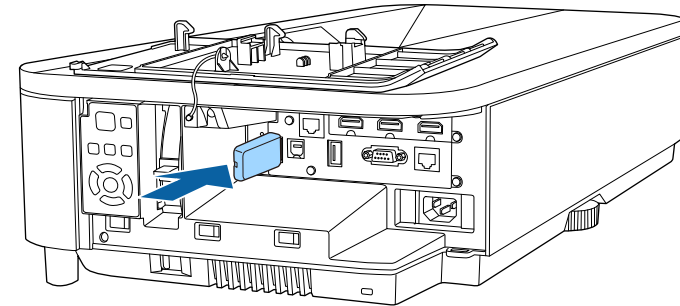

- 4** Fissare il coperchio in dotazione con il modulo LAN wireless e fissarlo in posizione con la vite.

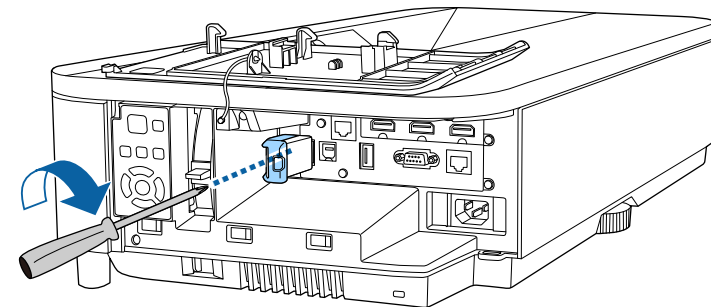

Selezione manuale delle impostazioni di rete wireless

Prima di proiettare dalla rete wireless, è necessario selezionare le impostazioni di rete sul proiettore.

- 1** Premere il tasto [Menu], selezionare il menu **Gestione**, e premere [Enter].

Oggetti utilizzati di fr...	Gestione	
Immagine	Tasto Utente	Modalità luminosità
I/O segnale	Logo utente	
Installazione	Pattern utente	
Schermo	Blocco funzionamento	Off
Funzionamento	4K Enhancement	On
Gestione	Uniformità colore	
Rete	Corr. colore	
Multiproiezione	Modalità aggiorn.	
Memoria	Calibrazione del laser	
ECO	Data & Ora	
Impostazioni iniziali/t...	Imp. programmazione	
	Alim. LAN wireless	
	Diagnostica LAN WiFi	1
	Percorso salvat. Log	USB e memoria interna
	Batch Setup Range	
	Lingua	Italiano
	Informazioni	

- 2** Impostare **Alim. LAN wireless** su **On**.

[Alim. LAN wireless]	Indie.
✓ On	
Off	

- 3** Selezionare il menu **Rete** e premere [Enter].

Oggetti utilizzati di fr...	Rete	
Immagine	Informazioni LAN wireless	
I/O segnale	Informazioni LAN cablata	
Installazione	Info canale Art-Net	
Schermo	Impostazioni di rete	
Funzionamento	Impostazioni trasmettitore	
Gestione	Ripristina impostazioni di rete	
Rete	Multiproiezione	
Multiproiezione	ID del proiettore	Off
Memoria	Affiancamento	
ECO	Correz. geometrica	Correzione punto
Impostazioni iniziali/t...	Unione bordi	
	Scala	
	Uniformità colore	
	Modalità luminosità	Normale
	Corr. colore	
	RGBCMY	
	Ripristina impostazioni mult	

- 4** Selezionare **Impostazioni di rete** e premere [Enter].

- 5** Per identificare il proiettore tramite rete, selezionare **Nome del proiettore** e inserire un nome contenente fino a 16 caratteri alfanumerici.

- 6** Impostare **Interfaccia di controllo prioritaria** su **LAN wireless**.

- 7** Selezionare la modalità di connessione.

- Per la modalità AP semplice, impostare **AP semplice** su **On** e andare al passaggio 12.



È necessario impostare la **Frase password** quando si utilizza la modalità AP semplice per la prima volta. Per impostare la frase password, seguire le istruzioni su schermo.

- Per la modalità infrastruttura, impostare **AP semplice** su **Off** e andare al passaggio successivo.
- Se è stato installato il modulo LAN wireless opzionale e desidera utilizzare entrambi i metodi di connessione simultaneamente, impostare **AP semplice** su **On** e accedere al passaggio successivo.

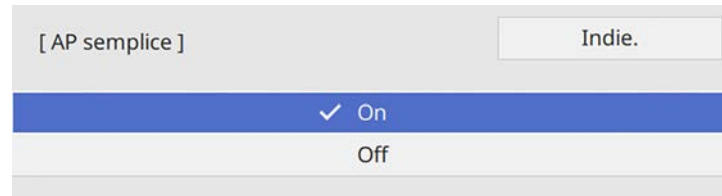

- 8** Selezionare il menu **LAN wireless** e premere [Enter].

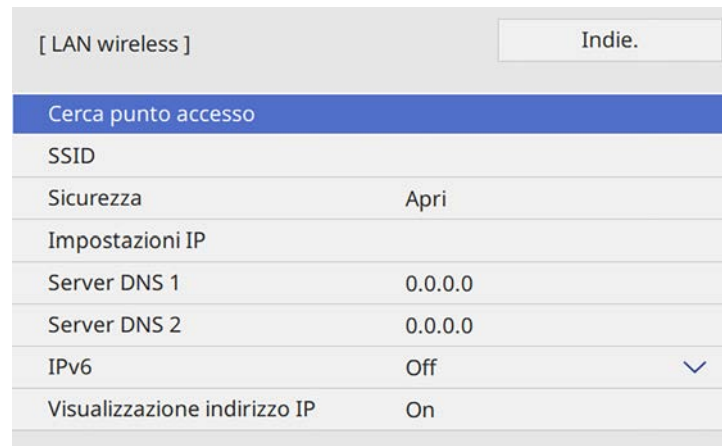

Il proiettore avvia la ricerca dei punti di accesso.

 È inoltre possibile cercare manualmente i punti di accesso tramite l'impostazione **Cerca punto accesso**. Per maggiori informazioni sui canali supportati, vedere le *Specifications*.

- 9** Selezionare il punto di accesso a cui connettersi.



Per assegnare l'SSID manualmente, selezionare **SSID** per immettere l'SSID.

- 10** Assegnare le impostazioni IP della rete se necessario.

- Se la rete assegna gli indirizzi automaticamente, selezionare **Impostazioni IP** per impostare **DHCP** su **On**.
- Se è necessario impostare gli indirizzi manualmente, selezionare **Impostazioni IP** per impostare **DHCP** su **Off**, quindi inserire **Indirizzo IP**, **Mas.Sottorete**, e **Ind. Gateway** del proiettore come necessario.

- 11** Per evitare la visualizzazione dell'indirizzo IP nella schermata di informazioni sulla rete, impostare **Visualizzazione indirizzo IP** su **Off**.

12 Selezionare il menu **Proiezione di rete** e premere [Enter].

[Proiezione di rete]		Indie.
Keyword del proiettore	Off	
Epson iProjection	On	^
Visualizz. SSID	On	
Visualizza info LAN	Testo e codice QR	
Password moderatore		
Visualizza interruzione keyword	Off	
Screen Mirroring	On	^
Interrompi connes.	On	
Regola prestazioni	1 (Fine)	
Uscita immagine HDMI Out	Off	
Informazioni su Screen Mirroring	On	
Message Broadcasting	Off	
Condivisione schermo	On	^
Modalità di connessione	Keyword attiva	

13 Attivare l'impostazione **Keyword del proiettore** per evitare l'accesso al proiettore da parte di chiunque nella sala che non ne disponga.



Quando si attiva questa impostazione, è necessario inserire una parola chiave visualizzata e casuale da un computer usando il software Epson iProjection per accedere al proiettore e condividere la schermata corrente.

14 Impostare **Epson iProjection** su **On**.

[Epson iProjection]		Indie.
	✓ On	
	Off	



15 Selezionare le opzioni come necessario.

- **Visualizz. SSID** consente di selezionare se visualizzare l'SSID del proiettore sulla schermata delle informazioni sulla rete e la schermata iniziale.
- **Visualizza info LAN** consente di impostare il formato di visualizzazione delle informazioni di rete del proiettore.
- **Password moderatore** consente di inserire una password di 4 cifre per l'accesso al proiettore come moderatore tramite Epson iProjection. (Nessuna password impostata per impostazione predefinita.)
- **Visualizza interruzione keyword** consente di selezionare se visualizzare una parola chiave del proiettore sull'immagine proiettata quando si accede al proiettore utilizzando Epson iProjection.

16 Una volta terminato di selezionare le impostazioni, ritornare alla schermata **Impostazioni di rete**, selezionare **Applica** e seguire le istruzioni a schermo per salvare le impostazioni e uscire dai menu.

17 Premere il tasto [LAN] sul telecomando.

Le impostazioni di rete wireless sono complete quando viene visualizzato l'indirizzo IP corretto sulla schermata di informazioni sulla rete.

[LAN]	
Nome del proiettore	: MYNAME
SSID	:
Indirizzo IP 	: WIRED.DHCP.ID
Indirizzo IP 	: WIRELESS.DHCP.ID
Keyword	: ----
Event ID	: 0434

Una volta terminato di effettuare queste impostazioni wireless per il proiettore, è necessario selezionare la rete wireless nel proprio computer. Quindi avviare il software di rete per inviare immagini al proiettore tramite rete wireless.

» Link correlati

- "Utilizzo della tastiera su schermo" [p.188](#)

Selezione delle Impostazioni di rete wireless in Windows

Prima di effettuare il collegamento al computer, selezionare la rete wireless corretta sul computer.

- 1** Per accedere al software di utilità wireless, fare clic sull'icona di rete sulla barra degli strumenti di Windows.

- 2** Quando si effettua la connessione ai dispositivi tramite punto di accesso alla rete wireless, accertarsi che Wi-Fi sia attivo e selezionare il nome della rete (SSID) a cui il proiettore si sta collegando.

- 3** Fare clic su **Connetti**.

Selezione delle Impostazioni di rete wireless in Mac

Prima di effettuare il collegamento al computer, selezionare la rete wireless corretta in Mac.

- 1** Fare clic sull'icona Wi-Fi nella barra dei menu in alto sullo schermo.
- 2** Quando si effettua la connessione ai dispositivi tramite punto di accesso alla rete wireless, accertarsi che Wi-Fi sia attivo e selezionare il nome della rete (SSID) a cui il proiettore si sta collegando.

Impostazione della sicurezza di rete wireless per la modalità AP semplice

È possibile inviare la sicurezza del proiettore da usare su una rete wireless con la modalità AP semplice. È possibile utilizzare la sicurezza WPA2-PSK.



Contattare l'amministratore di rete per ottenere una guida o per inserire le informazioni corrette.

- 1** Premere il tasto [Menu], selezionare il menu **Rete**, e premere [Enter].
- 2** Selezionare **Impostazioni di rete** e premere [Enter].

- 3 Selezionare **Frase password**, premere [Enter], quindi inserire una frase password composta da 8 a 63 caratteri.

- 4 Una volta terminato l'inserimento della frase password, ritornare alla schermata **Impostazioni di rete**, selezionare **Applica** e seguire le istruzioni a schermo per salvare le impostazioni e uscire dai menu.

Impostazione della sicurezza di rete wireless per la modalità infrastruttura

È possibile inviare la sicurezza del proiettore da usare su una rete wireless con la modalità infrastruttura. Configurare una dei seguenti tipi di sicurezza in modo che corrisponda alle impostazioni usate sulla rete:

- Sicurezza WPA3-PSK
- Sicurezza WPA2/WPA3-PSK
- Sicurezza WPA3-EAP
- Sicurezza WPA2/WPA3-EAP



Contattare l'amministratore di rete per ottenere una guida o per inserire le informazioni corrette.

- 1 Se si desidera configurare la protezione WPA3-EAP o WPA2/WPA3-EAP, accertarsi che il file del certificato digitale sia compatibile con il tipo di registrazione del proiettore e si trovi direttamente su un dispositivo di archiviazione USB.
- 2 Premere il tasto [Menu], selezionare il menu **Rete**, e premere [Enter].
- 3 Selezionare **Impostazioni di rete** e premere [Enter].
- 4 Selezionare il menu **LAN wireless** e premere [Enter].

- 5 Selezionare il menu **Sicurezza** e premere [Enter].

- 6** Selezionare le impostazioni di sicurezza corrispondenti alle impostazioni di rete.

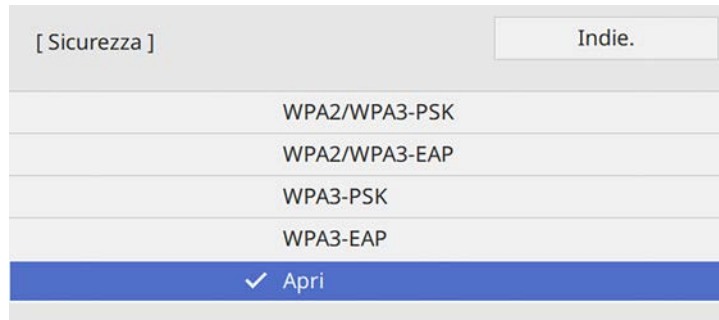

- 7** A seconda della protezione selezionata, effettuare quanto segue.
- **WPA3-PSK o WPA2/WPA3-PSK:** selezionare **Frase password**, premere [Enter], quindi inserire una frase password composta da 8 a 63 caratteri. Quindi andare al passaggio 16.
 - **WPA3-EAP o WPA2/WPA3-EAP:** selezionare **Tipo EAP** e premere [Enter].

- 8** Selezionare il protocollo di autenticazione come impostazione **Tipo EAP**.

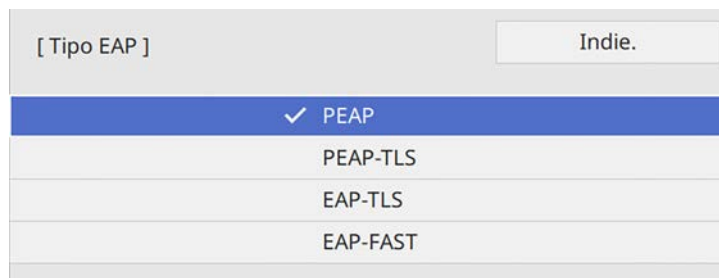

- 9** Per importare il certificato, selezionare il tipo di certificato e premere [Enter].
- **Certificato client** per tipo **PEAP-TLS o EAP-TLS**

- **Certificato CA** per tutti i tipi EAP



È inoltre possibile registrare i certificati digitali utilizzando il browser web. Tuttavia, accertarsi di registrare solo una volta o il certificato può non installarsi correttamente.

- 10** Selezionare il menu **Salva** e premere [Enter].
- 11** Attenersi alle istruzioni su schermo per collegare un dispositivo di archiviazione USB alla porta USB-A del proiettore.
- 12** Premere [Enter] per visualizzare l'elenco dei certificati.
- 13** Selezionare il certificato da importare tramite l'elenco visualizzato. Verrà visualizzato un messaggio per inserire la password del certificato.
- 14** Inserire la password e premere [Enter]. Il certificato viene importato e appare un messaggio di completamento.
- 15** Selezionare le proprie Impostazioni EAP se necessario.
- **Nome utente** consente di inserire un nome utente fino a 64 caratteri alfanumerici. Quando si importa un certificato client, il nome del certificato viene impostato automaticamente.
 - **Password** consente di inserire una password utilizzando fino a 64 caratteri alfanumerici per l'autenticazione quando si usa il tipo **PEAP** o **EAP-FAST**.
 - **Verifica certific. server** consente di scegliere se verificare il certificato del server quando si imposta un certificato CA.
 - **Nome server Radius** consente di inserire il nome del server per la verifica.
- 16** Una volta terminato di selezionare le impostazioni, ritornare alla schermata **Impostazioni di rete**, selezionare **Applica** e seguire le istruzioni a schermo per salvare le impostazioni e uscire dai menu.

» Link correlati

- "Client e certificati CA supportati" [p.149](#)

Client e certificati CA supportati

È possibile registrare questi tipi di certificati digitali.

Certificato client (PEAP-TLS/EAP-TLS)

Specifiche	Descrizione
Formato	PKCS#12
Estensione	PEM, P12
Crittografia	RSA
Hash	MD5/SHA-1/SHA-256/SHA-384/SHA-512
Lunghezza chiave	512/1024/2048/4096 bit
Password	È possibile inserire fino a 64 caratteri alfanumerici; richiesto

Certificato CA (PEAP/PEAP-TLS/EAP-TLS/EAP-FAST)

Specifiche	Descrizione
Formato	X509v3
Estensione	DER/CER/PEM
Crittografia	RSA
Hash	MD5/SHA-1/SHA-256/SHA-384/SHA-512
Lunghezza chiave	512/1024/2048/4096 bit
Codifica	BASE64/Binary

Uso di un codice QR per la connessione di un dispositivo mobile

Dopo aver selezionato le impostazioni di rete wireless del proiettore, è possibile visualizzare un codice QR sullo schermo e utilizzarlo per la connessione di un dispositivo mobile tramite l'app Epson iProjection (iOS/Android).



- Assicurarsi di installare la versione più recente di Epson iProjection sul dispositivo.
- È possibile scaricare gratuitamente Epson iProjection da App Store o Google Play. Le tariffe previste per la comunicazione con App Store o Google Play sono a carico del cliente.
- Quando si utilizza Epson iProjection o la modalità di collegamento Rapido, si consiglia di configurare le impostazioni di sicurezza.

1

Premere il tasto [LAN] sul telecomando.

Il codice QR viene visualizzato sulla superficie proiettata.



- Se non viene visualizzato il codice QR, impostare **Visualizza info LAN** su **Testo e codice QR** nel menu **Rete** del proiettore.
☛ Rete > Impostazioni di rete > Proiezione di rete > Epson iProjection > Visualizza info LAN
- Per nascondere il codice QR, premere [Esc].
- Quando il codice QR è nascosto, premere [Enter] per visualizzare il codice.

2

Avviare Epson iProjection sul dispositivo mobile.

3

Leggere il codice QR proiettato con Epson iProjection per connetterlo al proiettore.



Per leggere correttamente il codice QR, assicurarsi di rivolgere lo schermo ad angolo retto e abbastanza vicino in modo che il codice proiettato entri nella guida del lettore di codici QR del dispositivo mobile. Se ci si trova troppo lontani dallo schermo, il codice potrebbe non essere letto.

Quando viene stabilita la connessione, selezionare il menu **Contents** da , quindi selezionare il file da proiettare.

Uso di una chiavetta USB per connettere un computer Windows

È possibile configurare l'unità flash USB come una chiavetta USB per connettere rapidamente il proiettore a un computer Windows che supporta LAN wireless. Dopo la creazione della chiavetta USB, è possibile proiettare immagini rapidamente dal proiettore di rete.

- 1** Impostare la chiave USB tramite **Strumento configurazione chiavetta USB** del software Epson iProjection (Windows).



Per istruzioni, vedere la *Guida operativa di Epson iProjection (Windows/Mac)*.

- 2** Assicurarsi che il modulo LAN wireless sia installato o integrato nel proiettore.
- 3** Accendere il proiettore.
- 4** Premere il tasto [LAN] sul telecomando.
Sarà visualizzata la schermata informazioni sulla rete. Verificare che vengano visualizzati SSID e indirizzo IP.
- 5** Collegare la chiave USB alla porta USB-A del proiettore.

Viene visualizzato un messaggio in cui si informa che l'aggiornamento delle informazioni di rete è completo.

- 6** Togliere la chiave USB.
- 7** Collegare la chiave USB a una porta USB del computer.
- 8** Per l'installazione dell'applicazione necessaria, seguire le istruzioni a schermo.



- Se viene visualizzato il messaggio Windows Firewall, fare clic su **Sì** per disattivare il firewall.
- Per installare il software è necessario il ruolo di amministratore.
- Se non è installato automaticamente, fare doppio clic su **MPPLaunch.exe** nella chiavetta USB.

Dopo qualche minuto, il proiettore visualizza l'immagine del computer.

- 9** Una volta terminato di proiettare in modalità wireless, selezionare l'opzione **Rimozione sicura dell'hardware** sulla barra delle applicazioni di Windows e rimuovere la chiave USB dal computer.



Potrebbe essere necessario riavviare il computer per riattivare la connessione LAN wireless.

» Link correlati

- "Ottenere l'ultima versione dei documenti" [p.10](#)

Utilizzo del sistema di presentazione wireless per collegare computer Windows/Mac

È possibile utilizzare il sistema di presentazione wireless opzionale per collegare rapidamente il proiettore ai computer in modalità wireless e

proiettare l'immagine. Il sistema di presentazione wireless (ELPWP10) include due trasmettitori wireless (ELPWT01) e un modulo LAN wireless (ELPAP11).

Per i dettagli, vedere la *Epson Wireless Presentation System Manuale dell'utente*.

» Link correlati

- "Prima impostazione del sistema di presentazione wireless" [p.151](#)
- "Proiezione con il sistema di presentazione wireless" [p.152](#)

Prima impostazione del sistema di presentazione wireless

La prima volta che si inizia a utilizzare il sistema di presentazione wireless, è necessario effettuare preparativi come l'abbinamento dei trasmettitori wireless con il proiettore.



- Selezionare le impostazioni di rete del proiettore prima dell'abbinamento.
- È necessario associare nuovamente i trasmettitori wireless quando si modifica **Nome del proiettore** o la **Frase password** nel menu **Impostazioni di rete**.
- È possibile scaricare il software e i manuali necessari dal seguente sito Web:
epson.sn

- 1** Accendere il proiettore.
- 2** Collegare il trasmettitore wireless alla porta USB-A del proiettore.

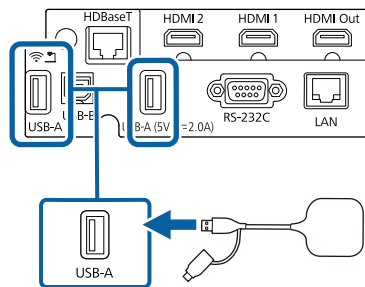

Le informazioni sulla rete sono sovrascritte e sarà visualizzato un messaggio di completamento. Potrebbe essere necessario del tempo per completare l'abbinamento.

Attenzione

Non scollegare il cavo elettrico o il trasmettitore wireless dal proiettore mentre vengono scritte le informazioni di rete. Se viene scollegato il cavo elettrico o il trasmettitore wireless, il proiettore potrebbe non riavviarsi correttamente. Assicurarsi che venga visualizzato il messaggio di completamento prima di scollegare il trasmettitore wireless.

- 3** Collega gli altri trasmettitori wireless per continuare l'abbinamento.
- 4** Selezionare **Sì** per impostare **Visualizza Guida alla connes.** su **On** se necessario.



- Si consiglia di selezionare **Sì**. La volta successiva che si accende il proiettore e non viene immesso alcun segnale, viene visualizzata la guida alla connessione del trasmettitore wireless (Epson Wireless Presentation).
- Il messaggio che richiede di impostare **Visualizza Guida alla connes.** su **On** viene visualizzato quando si imposta **Visualizza Guida alla connes.** su **Off** e **Riproduz. contenuto** è impostata su **Off**.
- È possibile modificare la visualizzazione della guida alla connessione dal menu **Rete** del proiettore.
☛ **Rete > Impostazioni trasmettitore > Visualizza Guida alla connes.**

- 5** Rimuovere il trasmettitore wireless dal proiettore e inserire il modulo LAN wireless nella stessa porta utilizzata per il trasmettitore.
- 6** Premere il tasto [Menu] sul pannello di controllo o sul telecomando.
- 7** Assicurarsi di impostare **Alim. LAN wireless** su **On** nel menu **Gestione del proiettore** e impostare **AP semplice** su **On** nel menu **Impostazioni di rete** del proiettore.

Si consiglia di spegnere e riaccendere il proiettore per abilitare la visualizzazione della guida alla connessione.



Impostando **Accensione autom.** su **On** nel menu **Rete** del proiettore, sarà possibile avviare la proiezione anche se il proiettore è in modalità stand by (quando è spento).

☛ **Rete > Impostazioni trasmettitore > Accensione autom.**

Proiezione con il sistema di presentazione wireless

È possibile utilizzare il trasmettitore wireless associato per stabilire rapidamente una connessione diretta tra il proiettore (ricevitore) e computer Windows/Mac e proiettare facilmente le immagini.



Assicurarsi che il modulo LAN wireless sia installato nel proiettore.

- 1** Accendere il proiettore.
- 2** Collegare il trasmettitore wireless a una porta USB del computer.
- 3** Proietta i contenuti con il software Epson Wireless Presentation nel trasmettitore wireless. Per i dettagli, vedere la *Epson Wireless Presentation System Manuale dell'utente*.

È possibile inviare l'immagine al proiettore da dispositivi mobili quali laptop, smartphone e tablet tramite la tecnologia Miracast.

È possibile connettere due dispositivi che utilizzano la tecnologia Miracast simultaneamente. Il proiettore rileva le sorgenti in ingresso come Screen Mirroring1 e Screen Mirroring2. È necessario impostare **Interrompi connes.** su **Off**.

☛ **Rete > Impostazioni di rete > Proiezione di rete > Screen Mirroring > Interrompi connes.**

Se il dispositivo supporta Miracast, non sarà necessario installare software aggiuntivi. Quando si utilizza un computer Windows, accertarsi che sia disponibile l'adattatore necessario alla connessione Miracast.

Durante l'utilizzo delle funzioni Screen Mirroring, tenere conto delle seguenti limitazioni:

- Non è possibile riprodurre un'immagine interlacciata.
- Non è possibile riprodurre audio multi canale su 3ch (canale 3).
- Potrebbe non essere possibile proiettare immagini in base alla risoluzione e alla frequenza di aggiornamento.
- Non è possibile riprodurre video 3D.
- Con una connessione Miracast, potrebbe non essere possibile visualizzare i contenuti con protezione del copyright a seconda del dispositivo in uso.
- Non modificare l'impostazione **Screen Mirroring** del proiettore durante la proiezione in screen mirroring. In caso contrario il proiettore potrebbe scollegarsi e potrebbe occorrere del tempo per ricollegarsi.

☛ **Rete > Impostazioni di rete > Proiezione di rete > Screen Mirroring**

- Non spegnere il proiettore direttamente dall'interruttore durante la proiezione in mirroring screen.



I dispositivi mobili su cui è installato Android o Windows 8.1 o superiore, supportano principalmente Miracast.

Il supporto per Miracast varia in base al dispositivo mobile. Per i dettagli, vedere il manuale del dispositivo mobile.

- "Collegamento usando Screen Mirroring con la funzione Miracast" [p.155](#)
- "Collegamento usando Screen Mirroring in Windows 10" [p.156](#)
- "Collegamento usando Screen Mirroring in Windows 11" [p.156](#)

Selezione delle impostazioni di Screen Mirroring

È necessario selezionare le impostazioni di **Screen Mirroring** per il proiettore in modo che proietti le immagini dal dispositivo mobile.



Se si utilizza Windows 10/11, è possibile trasmettere immagini tramite le seguenti connessioni:

- Proiezione di immagini dal proprio dispositivo direttamente al proiettore
- Proiezione di immagini tramite la rete dell'area locale

Quando si proiettano immagini tramite la rete dell'area locale, la connessione è più stabile e sicura. Eseguire quanto segue per connettere il proiettore a una rete dell'area locale:

- Connettere un cavo LAN.
- Selezionare l'impostazione **LAN wireless** per connettersi al punto di accesso wireless.

Per connettersi a un punto di accesso wireless, è necessario installare il modulo LAN wireless opzionale.

» Link correlati

- "Selezione delle impostazioni di Screen Mirroring" [p.153](#)

- 1** Premere il tasto [Menu], selezionare il menu **Gestione**, e premere [Enter].

Oggetti utilizzati di fr...	Gestione	
Immagine	Tasto Utente	Modalità luminosità
I/O segnale	Logo utente	
Installazione	Pattern utente	
Schermo	Blocco funzionamento	Off
Funzionamento	4K Enhancement	On
Gestione	Uniformità colore	
Rete	Corr. colore	
Multiproiezione	Modalità aggiorn.	
Memoria	Calibrazione del laser	
ECO	Data & Ora	
Impostazioni iniziali/t...	Imp. programmazione	
	Alim. LAN wireless	
	Diagnostica LAN WiFi	1
	Percorso salvat. Log	USB e memoria interna
	Batch Setup Range	
	Lingua 🌐	Italiano
	Informazioni	

- 2** Impostare **Alim. LAN wireless** su **On**.

[Alim. LAN wireless]	Indie.
✓ On	
Off	

- 3** Selezionare il menu **Rete** e premere [Enter].

Oggetti utilizzati di fr...	Rete	
Immagine	Informazioni LAN wireless	
I/O segnale	Informazioni LAN cablata	
Installazione	Info canale Art-Net	
Schermo	Impostazioni di rete	
Funzionamento	Impostazioni trasmettitore	
Gestione	Ripristina impostazioni di rete	
Rete	Multiproiezione	
Multiproiezione	ID del proiettore	Off
Memoria	Affiancamento	
ECO	Correz. geometrica	Correzione punto
Impostazioni iniziali/t...	Unione bordi	
	Scala	
	Uniformità colore	
	Modalità luminosità	Normale
	Corr. colore	
	RGBCMY	
	Ripristina impostazioni mult	

- 4** Selezionare **Impostazioni di rete** e premere [Enter].

- 5** Selezionare **Interfaccia di controllo prioritaria** e premere [Enter].

- 6** Selezionare una delle opzioni seguenti:

- Se si trasmettono i dati tramite rete dell'area locale utilizzano la LAN cablata, selezionare **LAN cablata**.
- Se si trasmettono i dati direttamente o tramite il punto di accesso wireless, selezionare **LAN wireless**.
- Se il dispositivo supporta solo la trasmissione di dati diretta, selezionare **LAN wireless**.

7 Impostare AP semplice su On.

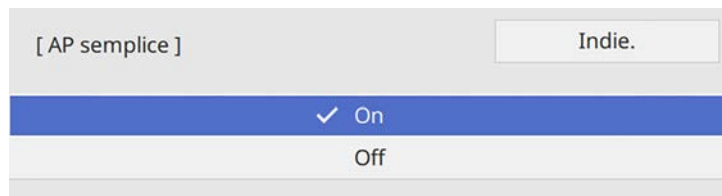

Se non è stato impostato **Frase password**, viene visualizzata una schermata che richiede di impostare **Frase password**. Per impostare la **Frase password**, seguire le istruzioni su schermo.

8 Tornare alla schermata **Impostazioni di rete** e selezionare **Proiezione di rete**.

9 Impostare **Screen Mirroring** su On.

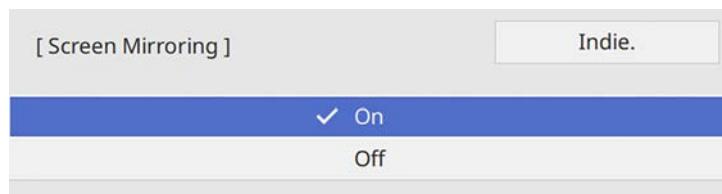

10 Selezionare le opzioni come necessario.

- **Interrompi connes.** consente di connettere un altro dispositivo mobile durante la proiezione Screen Mirroring o per connettere esclusivamente un solo dispositivo. Se si desidera utilizzare due sorgenti di Screen Mirroring, impostare su **Off**.
- **Regola prestazioni** consente di regolare la velocità/qualità dello screen mirroring. Selezionare un numero basso per migliorare la qualità e un numero alto per aumentare la velocità.
- **Info di Screen Mirroring** per visualizzare le informazioni di connessione quando si proietta una sorgente di Screen Mirroring.

11 Una volta terminato di selezionare le impostazioni, ritornare alla schermata **Impostazioni di rete**, selezionare **Applica** e seguire le istruzioni a schermo per salvare le impostazioni e uscire dai menu.

Collegamento usando Screen Mirroring con la funzione Miracast

Se il proprio dispositivo mobile, come lo smartphone, supporta Miracast, è possibile effettuare la connessione al proiettore in modalità wireless e proiettare le immagini. L'audio può essere riprodotto attraverso il sistema di altoparlanti del proiettore effettuando la connessione tramite Screen Mirroring.

- 1 Selezionare l'impostazione **Screen Mirroring** sul proiettore.
- 2 Premere il tasto [LAN] sul telecomando per cambiare la sorgente Screen Mirroring.
Sarà visualizzata la schermata informazioni sulla rete.
- 3 Sul proprio dispositivo, usare la funzione Miracast per cercare il proiettore.
Sarà visualizzato un elenco di dispositivi disponibili.
- 4 Selezionare dall'elenco il Nome proietto. del proiettore.
- 5 Se viene visualizzata la schermata di inserimento PIN sul dispositivo mobile, inserire il codice PIN visualizzato sulla schermata di informazioni sulla rete o sull'immagine proiettata.
Il proiettore visualizza l'immagine del dispositivo portatile.



Potrebbe volerci un po' di tempo prima di stabilire una connessione. Durante la connessione, non scollegare il cavo elettrico del proiettore. Diversamente, si potrebbe far bloccare il dispositivo o provocarne il malfunzionamento.

In base al dispositivo mobile, potrebbe essere necessario eliminare un dispositivo durante la connessione. Per la disinstallazione, seguire le istruzioni sul dispositivo.

Collegamento usando Screen Mirroring in Windows 10

È possibile configurare il computer per la proiezione wireless e la riproduzione audio attraverso il sistema di altoparlanti del proiettore effettuando la connessione tramite Screen Mirroring.

- 1** Selezionare l'impostazione **Screen Mirroring** sul proiettore.
- 2** Premere il tasto [LAN] sul telecomando per cambiare la sorgente Screen Mirroring.
Sarà visualizzata la schermata informazioni sulla rete.
- 3** Tenere premuto il tasto Windows e premere contemporaneamente **K** sulla tastiera.
Sarà visualizzato un elenco di dispositivi disponibili.

- 4** Selezionare dall'elenco il Nome proietto. del proiettore.

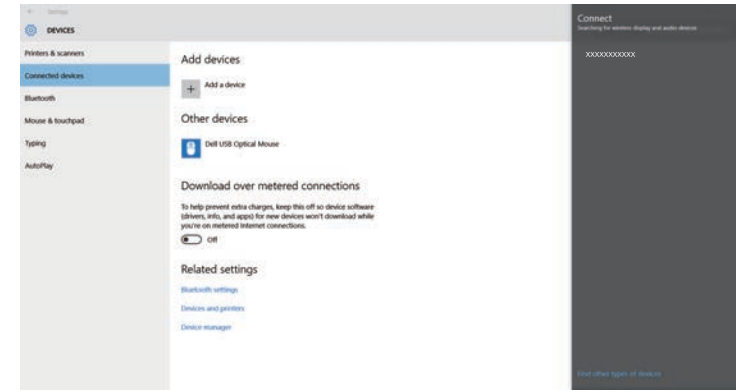

- 5** Se viene visualizzata la schermata di inserimento PIN sul computer, inserire il codice PIN visualizzato sulla schermata di informazioni sulla rete o nella parte in basso a destra dell'immagine proiettata.
Il proiettore visualizza l'immagine del proprio computer.



Potrebbe volerci un po' di tempo prima di stabilire una connessione. Durante la connessione, non scollegare il cavo elettrico del proiettore. Diversamente, si potrebbe far bloccare il dispositivo o provocarne il malfunzionamento.

Collegamento usando Screen Mirroring in Windows 11

È possibile configurare il computer per la proiezione wireless e la riproduzione audio attraverso il sistema di altoparlanti del proiettore effettuando la connessione tramite Screen Mirroring.

- 1** Selezionare l'impostazione **Screen Mirroring** sul proiettore.

- 2** Premere il tasto [LAN] sul telecomando per cambiare la sorgente Screen Mirroring.

Sarà visualizzata la schermata informazioni sulla rete.

- 3** Fare clic sull'icona dell'altoparlante sulla barra delle applicazioni del computer.

- 4** Fare clic su **Trasmetti**.

Sarà visualizzato un elenco di dispositivi disponibili.



Se non viene visualizzato **Trasmetti** o viene visualizzato un altro messaggio, consultare il manuale in dotazione con il computer.

- 5** Selezionare dall'elenco il Nome proietto. del proiettore.

- 6** Se viene visualizzata la schermata di inserimento PIN sul computer, inserire il codice PIN visualizzato sulla schermata di informazioni sulla rete o nella parte in basso a destra dell'immagine proiettata.

Il proiettore visualizza l'immagine del proprio computer.



Potrebbe volerci un po' di tempo prima di stabilire una connessione. Durante la connessione, non scollegare il cavo elettrico del proiettore. Diversamente, si potrebbe far bloccare il dispositivo o provocarne il malfunzionamento.

È possibile utilizzare il protocollo HTTPS per aumentare la protezione tra il proiettore e il browser web con cui comunica. Per far ciò, occorre creare un certificato del server, installarlo sul proiettore e attivare l'impostazione **Secure HTTP** nei menu del proiettore per verificare l'affidabilità del browser web.

Anche se non si installa un certificato del server, il proiettore crea automaticamente un certificato autofirmato e consente la comunicazione. Tuttavia, poiché il certificato non può verificare l'affidabilità da un browser Web, quando si accede al proiettore da un browser Web viene visualizzato un avvertimento sull'affidabilità del server. Questo avvertimento non impedisce la comunicazione.

» Link correlati

- "Importazione di un Certificato server Web tramite i menu" [p.158](#)

Importazione di un Certificato server Web tramite i menu

È possibile creare il proprio Certificato server Web e importarlo tramite i menu del proiettore e un dispositivo di archiviazione esterno.



- È possibile utilizzare un'unità flash USB come dispositivo di archiviazione esterno per questo modello.
- È inoltre possibile registrare i certificati digitali dal browser web. Tuttavia, accertarsi di registrare solo una volta o il certificato può non installarsi correttamente.

- 1 Accertarsi che il file del certificato digitale sia compatibile con la registrazione del proiettore e sia posizionato direttamente sul dispositivo di archiviazione USB.
- 2 Premere il tasto [Menu], selezionare il menu **Rete**, e premere [Enter].
- 3 Selezionare **Impostazioni di rete** e premere [Enter].

- 4 Selezionare il menu **Controllo Proiettore** e premere [Enter].

[Controllo Proiettore]	Indie.
Comunicaz. comandi	Protetta
Impostazioni Web API	
PJLink	Off ▼
SNMP	Off ▼
AMX Device Discovery	Off
Crestron Connected	Off
Crestron XiO Cloud	Off
Control4 SDDP	Off
Art-Net	On
Secure HTTP	On ▲
Certificato server Web	

- 5 Impostare **Secure HTTP** su **On**.
- 6 Selezionare **Certificato server Web** e premere [Enter].
- 7 Selezionare il menu **Salva** e premere [Enter].
- 8 Attenersi alle istruzioni su schermo per collegare un dispositivo di archiviazione USB alla porta USB-A del proiettore.
- 9 Premere [Enter] per visualizzare l'elenco dei certificati.
- 10 Selezionare il certificato da importare tramite l'elenco visualizzato. Verrà visualizzato un messaggio per inserire la password del certificato.
- 11 Inserire la password e premere [Enter]. Il certificato viene importato e appare un messaggio di completamento.

» Link correlati

- "Certificati server Web supportati" [p.159](#)

Certificati server Web supportati

È possibile registrare questi tipi di certificati digitali.

Certificato server Web (Secure HTTP)

Specifiche	Descrizione
Formato	PKCS#12
Estensione	PFX, P12
Crittografia	RSA
Hash	MD5/SHA-1/SHA-256/SHA-384/SHA-512
Lunghezza chiave	512/1024/2048/4096 bit
Nome comune	Nome host rete
Organizzazione	Opzionale
Password	È possibile inserire fino a 64 caratteri alfanumerici; richiesto

È possibile distribuire l'immagine della schermata proiettata al momento su fino a quattro proiettori connessi alla stessa rete. Ciò consente di visualizzare l'immagine simultaneamente da altri proiettori.



- Questa funzione non è disponibile in modalità **Riproduz. contenuto**.
- Questa funzione non è disponibile quando si imposta **4K Enhancement** su **On** nel menu **Gestione** del proiettore.

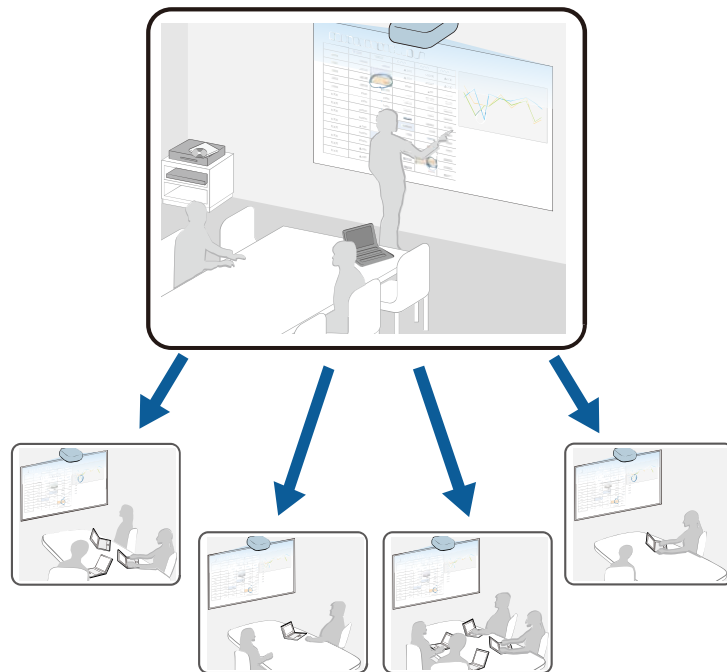

Durante l'utilizzo della funzione Condivisione schermo, tenere conto delle seguenti limitazioni.

- È possibile condividere la schermata con i proiettori che supportano la funzione di condivisione dello schermo.
- Se la versione firmware dei proiettori che condividono lo schermo non è la stessa, potrebbe essere necessario aggiornarla per condividere lo schermo.
- Non è possibile distribuire immagini protette da HDCP.

- Non è possibile modificare le impostazioni **Rete** del proiettore durante la Condivisione schermo.

» Link correlati

- "Condivisione dello schermo" [p.160](#)
- "Ricezione di immagini dello schermo condivise" [p.162](#)

Condivisione dello schermo

Prima di condividere lo schermo, è necessario selezionare le impostazioni sul proiettore.

- Connettere il proiettore alla rete.
- Assicurarsi che l'impostazione **Condivisione schermo** sia su **On**.
☛ Rete > Impostazioni di rete > Proiezione di rete > Condivisione schermo

- 1** Accendere il proiettore e visualizzare un'immagine.
- 2** Premere il tasto [Home].
- 3** Selezionare **Condivisione schermo**.

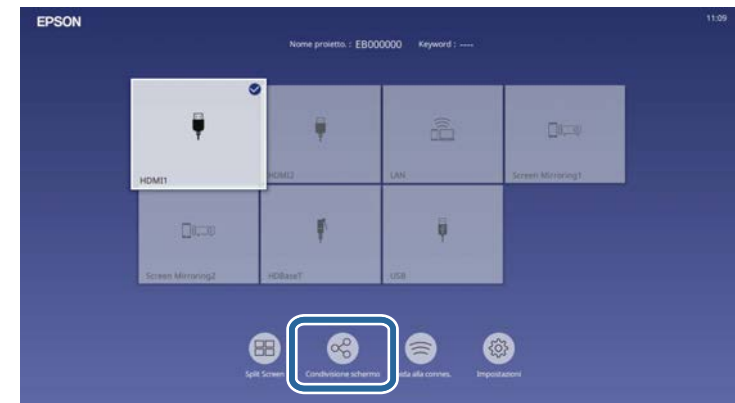

4 Selezionare **Avvia condivisione schermo.**



5 Specificare il proiettore del quale condividere lo schermo.

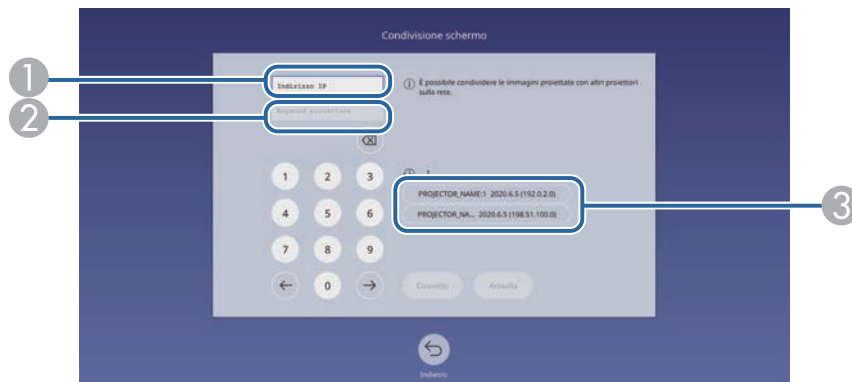

- 1 Immettere l'indirizzo IP tramite il tastierino numerico.
- 2 Inserire la keyword del proiettore tramite tastierino numerico, se necessario. La keyword del proiettore viene visualizzata sull'immagine proiettata del proiettore in ricezione.
- 3 Visualizza la cronologia di connessione. Per connettere un proiettore precedentemente connesso, selezionare l'indirizzo IP dall'elenco visualizzato.

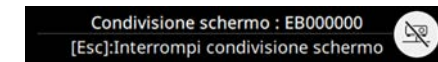

6 Selezionare **Connetti.**

Una volta stabilita la connessione, la barra indicante lo stato condiviso è visualizzata nella parte in alto a destra dello schermo. È possibile trascinare e rilasciare la posizione della barra di stato condivisa.



7 Ripetere i passaggi 3 e 6 se necessario per aggiungere altri proiettori.

8 Selezionare per poter disegnare sullo schermo distribuito.

-  : è possibile disegnare dal proiettore in ricezione.
-  : non è possibile disegnare dal proiettore in ricezione.

9 Selezionare la sorgente in ingresso per la proiezione delle immagini da condividere.

L'immagine viene distribuita ai proiettori in ricezione.

» Link correlati

- "Termini della condivisione schermo" [p.161](#)

Termine della condivisione schermo

Per terminare la condivisione, selezionare l'icona  sulla barra di stato condivisa. Questa opzione scollega tutti i proiettori contemporaneamente. Se si desidera scollegare un proiettore specifico, attenersi ai passaggi di seguito.

1 Premere il tasto [Home].

2 Selezionare **Condivisione schermo**.



3 Selezionare il proiettore da cui ci si vuole scollegare e selezionare **Disconnetti**.

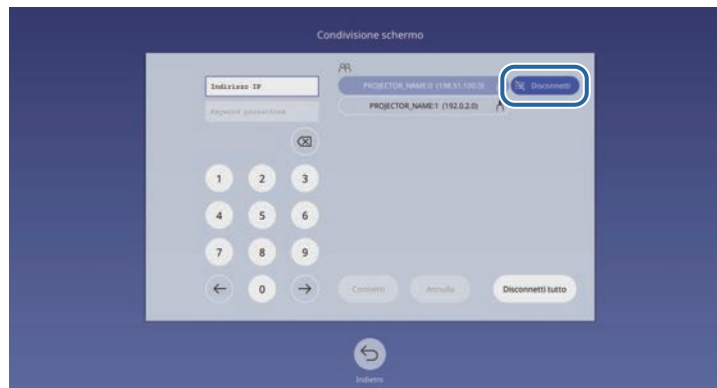

Il proiettore selezionato viene scollegato e termina la condivisione schermo sul proiettore.

4 Ripetere il passaggio 3 se necessario per scollegare altri proiettori.



Quando si seleziona **Disconnetti tutto**, i tasti cambiano in **Confirm**. Selezionare di nuovo il tasto per scollegare tutti i proiettori.

Ricezione di immagini dello schermo condivise

Prima di ricevere lo schermo, è necessario selezionare le impostazioni sul proiettore.

- Connettere i proiettori sulla stessa rete a un proiettore che condivide immagini.
- Assicurarsi che nessun altro dispositivo si stia connettendo al proiettore tramite il software Epson iProjection.
- Assicurarsi che l'impostazione **Condivisione schermo** sia su **On**.
☛ Rete > Impostazioni di rete > Proiezione di rete > Condivisione schermo

Quando l'altro proiettore avvia la condivisione dello schermo, viene visualizzata automaticamente l'immagine dello schermo condiviso.

In caso contrario, premere il tasto [LAN] sul telecomando.

Per rimuovere l'immagine condivisa durante la proiezione, premere il tasto [Esc].



Se non si dispone dell'indirizzo IP del proiettore, premere il tasto [Home] e selezionare **Condivisione schermo**. È possibile controllare l'indirizzo IP visualizzato sulla schermata di guida.

Monitoraggio e controllo del proiettore

Verificare queste sezioni per monitorare e controllare il proiettore su una rete.

► Link correlati

- "Epson Projector Management" [p.164](#)
- "Controllo di un proiettore in rete usando un browser internet" [p.165](#)
- "Registrazione di certificati digitali da un browser web" [p.174](#)
- "Configurazione degli avvisi e-mail di rete del proiettore" [p.175](#)
- "Configurazione del monitoraggio usando SNMP" [p.176](#)
- "Utilizzo dei comandi ESC/VP21" [p.177](#)
- "Supporto per PJLink" [p.178](#)
- "Art-Net" [p.179](#)
- "Supporto Crestron Connected" [p.180](#)
- "Web API" [p.182](#)
- "Impostazione dei programmi eventi del proiettore" [p.183](#)

Il software Epson Projector Management (solo Windows) consente di monitorare e controllare il proiettore in rete. Per istruzioni, vedere la *Guida operativa di Epson Projector Management*.

È possibile scaricare Epson Projector Management dal seguente sito Web.

epson.sn

Una volta connesso il proiettore alla rete, è possibile selezionare le impostazioni del proiettore e controllare la proiezione usando un browser internet compatibile. In questo modo è possibile accedere al proiettore in remoto.

Nella modalità Riproduz. contenuto, è inoltre possibile modificare gli elenchi riproduzione.

Attenzione

In modalità Riproduz. contenuto, non rimuovere l'unità flash USB dal proiettore o scollegare il cavo di alimentazione del proiettore nelle seguenti situazioni. I dati salvati sull'unità flash USB possono essere danneggiati.

- Quando viene visualizzata la schermata **Elenchi riproduzione**
- Quando viene visualizzata la schermata **Dispositivo di memoria USB**.



- Verificare che computer e proiettore siano connessi alla rete. Se ci si collega via wireless, collegare i dispositivi tramite punto di accesso della rete wireless.
- È possibile utilizzare i seguenti browser Web.
 - Microsoft Edge (Windows)
 - Safari (Mac, iOS)
 - Chrome (Android)
- Quando si utilizza il browser web, non connettersi con un server proxy. Non è possibile selezionare tutte le impostazioni del menu proiettore o controllare tutte le funzioni di un proiettore usando un browser web.
- Impostando **Modo stand by** su **Rete abilitata** nel menu **Funzionamento** del proiettore, è possibile usare un browser internet per selezionare le impostazioni e controllare la proiezione anche se il proiettore è in modalità stand by (quando l'alimentazione non è collegata).
- È inoltre possibile controllare il proiettore tramite un browser web attraverso l'app Epson iProjection (iOS/Android).

1 Accertarsi che il proiettore sia acceso.

2 Accertarsi che il computer o il dispositivo sia connesso alla stessa rete del proiettore.

3 Avviare il browser web sul computer o sul dispositivo.

4 Accedere alla schermata **Epson Web Control** inserendo l'indirizzo IP del proiettore nella barra degli indirizzi del browser. Quando si inserisce un indirizzo IPv6, collocarlo tra [e].

Sarà visualizzata la schermata **Epson Web Control**.

- In modalità normale

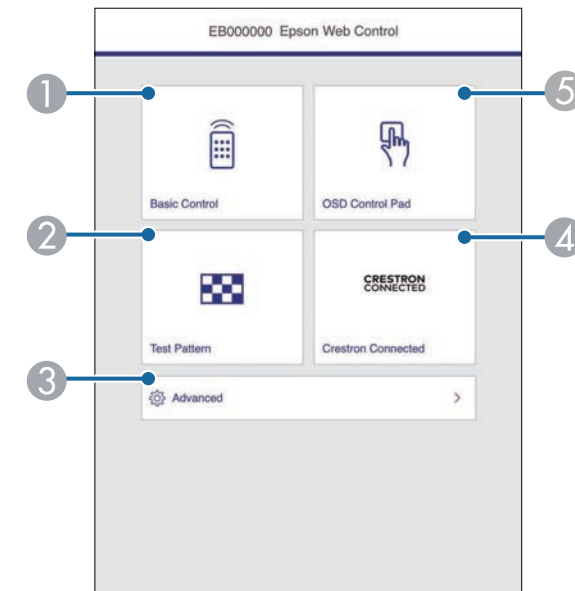

① Controlla da remoto il proiettore.

② Visualizza un motivo di prova.

③ Imposta le impostazioni dettagliate del proiettore.

④ Apre le finestre operative di Crestron Connected e Crestron XiO Cloud.

⑤ Consente l'uso delle impostazioni del menu del proiettore con le dita o il mouse.

- In modalità Riproduz. contenuto

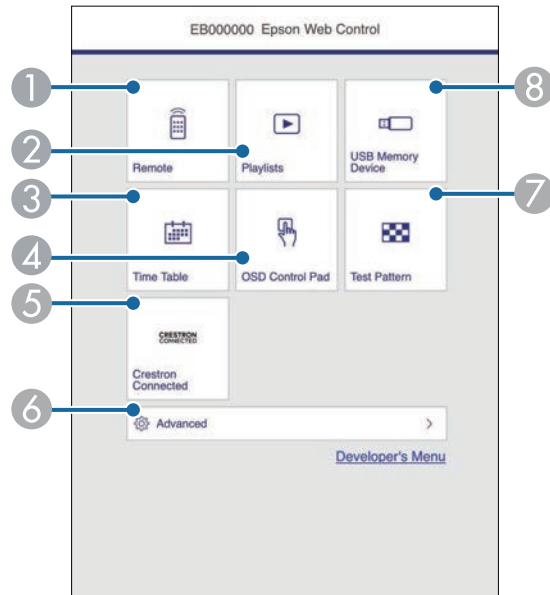

- 1 Controlla da remoto il proiettore.
- 2 Seleziona l'elenco riproduzione da riprodurre e consente di creare e modificare elenchi riproduzione.
- 3 Visualizza la schermata **Tabella orari**.
- 4 Consente l'uso delle impostazioni del menu del proiettore con le dita o il mouse.
- 5 Apre le finestre operative di Crestron Connected e Crestron XiO Cloud.
- 6 Imposta le impostazioni dettagliate del proiettore.
- 7 Visualizza un motivo di prova.
- 8 Registra o elimina i dati di un elenco riproduzione sull'unità flash USB.

5 Selezionare l'opzione corrispondente alla funzione di proiezione che si desidera controllare.



- Potrebbe essere necessario effettuare l'accesso per accedere alle opzioni nella schermata **Epson Web Control**. Se si vede una finestra di accesso, inserire nome utente e password.
- Quando si accede all'opzione **Controllo di base**, il nome utente è **EPSONREMOTE**. Nessuna password è impostata per impostazione predefinita. Quando si utilizza la funzione per la prima volta, seguire le istruzioni sullo schermo per impostare una password.
- Quando si accede ad altre opzioni, il nome utente è **EPSONWEB**. Nessuna password è impostata per impostazione predefinita. Se non si imposta **Password contr. Web**, viene visualizzata una schermata di errore nel browser. Impostare la password nel menu **Impostazioni di rete**.
- È possibile modificare la password nel menu **Rete** del proiettore.
 - ☛ **Rete > Impostazioni di rete > Password Remote**
 - ☛ **Rete > Impostazioni di rete > Password contr. Web**

» Link correlati

- "Opzioni di controllo del web" [p.166](#)

Opzioni di controllo del web

Controllo di base

Le opzioni della schermata **Controllo di base** consentono di selezionare la sorgente in ingresso e controllare il proiettore.



- Se si vede una finestra di accesso, inserire nome utente e password. (Il nome utente è **EPSONREMOTE**. Nessuna password è impostata per impostazione predefinita. Quando si utilizza la funzione per la prima volta, seguire le istruzioni sullo schermo per impostare una password.)
- È possibile modificare la password nel menu **Rete** del proiettore.
 🖱️ **Rete > Impostazioni di rete > Password Remote**

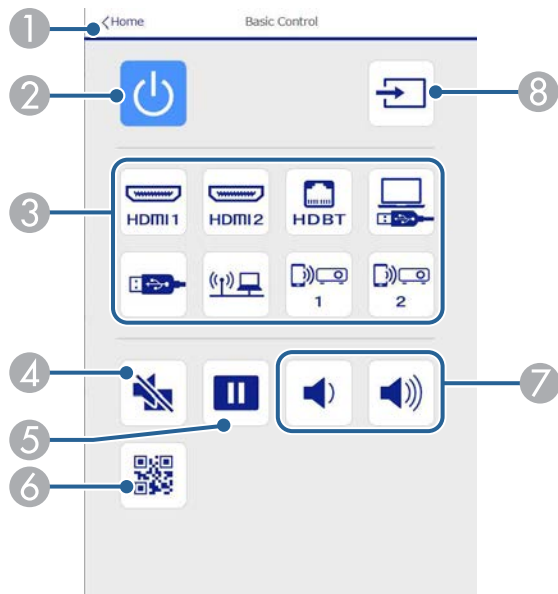

- 1 Ritorna alla schermata **Epson Web Control**.
- 2 Accende e spegne il proiettore.
- 3 Seleziona le sorgenti in ingresso. (Le sorgenti disponibili variano in base al modello del proiettore.)
- 4 Attiva o disattiva il video e l'audio temporaneamente.
- 5 Mette in pausa o riprende le immagini.
- 6 Visualizza il codice QR.
- 7 Regolano il volume dell'altoparlante.

- 8 Cerca le sorgenti.

Control Pad OSD

Le opzioni sulla schermata **Control Pad OSD** consentono di visualizzare i menu di impostazioni del proiettore e di selezionarli spostando il dito o il mouse sul pad.

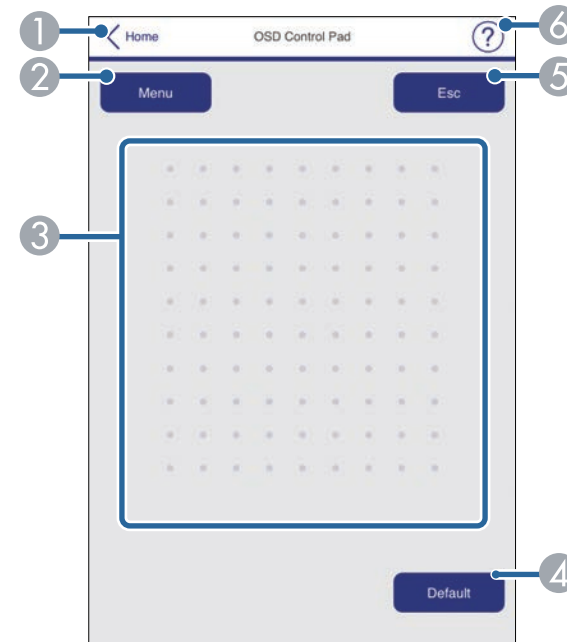

- 1 Ritorna alla schermata **Epson Web Control**.
- 2 Visualizza i menu di impostazioni del proiettore.
- 3 Utilizzare le dita o il mouse per navigare nei menu.
- 4 Ripristina l'impostazione selezionata al valore predefinito.
- 5 Ritorna al menu precedente.
- 6 Visualizza gli argomenti della guida.

Test pattern

La schermata **Test pattern** visualizza i test pattern disponibili e consentono di selezionarli e proiettarli.

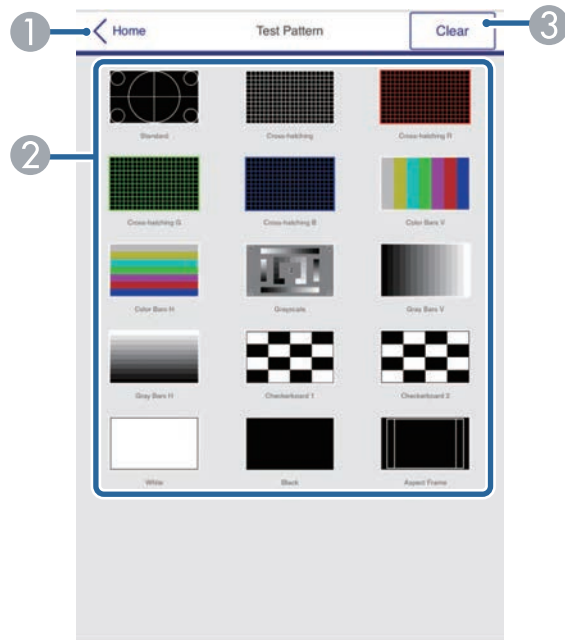

- 1 Ritorna alla schermata **Epson Web Control**.
- 2 Visualizza i test pattern disponibili; selezionare per proiettare un test pattern. (I test pattern disponibili variano in base al modello del proiettore.)
- 3 Disattiva la visualizzazione del test pattern.

Avanzate

La schermata **Avanzate** consente di selezionare le impostazioni del proiettore.



Se non si imposta **Password contr. Web**, viene visualizzata una schermata di errore nel browser. Impostare la password nel menu **Impostazioni di rete**.

Si consiglia di modificare regolarmente la password per evitare accessi non autorizzati al proiettore.

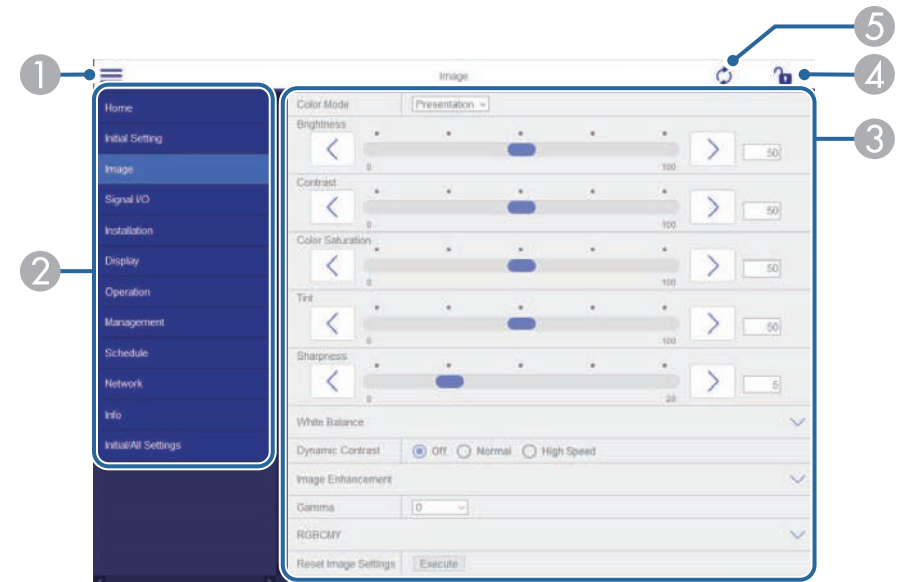

- 1 Apre i menu.
- 2 Visualizza il nome del menu selezionato.
- 3 Specifica le impostazioni del proiettore. (Le impostazioni disponibili variano in base al modello del proiettore.)
- 4 Blocca/sblocca le impostazioni del proiettore. Il blocco impedisce modifiche accidentali alle impostazioni di Epson Web Control.
- 5 Aggiorna le impostazioni del proiettore.



Non è possibile modificare le seguenti impostazioni usando Epson Web Control.

- **Link HDMI**
- **Installazione fissa**
- **Guida all'installazione della piastra di installazione**
- **Scorr. immagine**
- **Installa di nuovo**
- **Riproduz. contenuto**
- **Logo utente**
- **Pattern utente**
- **Diagnostica LAN WiFi**
- **Lingua**
- **Stato display**
- **Info canale Art-Net**
- **Cerca punto accesso**
- **Avvia abbinamento**
- **Event ID**
- **Livello segnale**
- **Ripristina impostazioni di rete**
- **Aggiornamento firmware**



È possibile selezionare le seguenti impostazioni usando Epson Web Control.

- Impostazione iniziale
- Password monitor (fino a 16 caratteri alfanumerici)
Quando si esegue la comunicazione dei comandi per la prima volta, è necessario impostare una password nel browser web.
- Impostazioni IPv6 (manuale)
- Porta HTTP (numero porta usato per il Controllo Web tranne per 80 (predefinita), 843, 3620, 3621, 3625, 3629, 4352, 4649, 5357, 10000, 10001, 41794)
- Visualizza registri

Remote (solo in modalità Riproduz. contenuto)

Le opzioni della schermata **Remote** consentono di selezionare la sorgente in ingresso, controllare il proiettore e avviare la proiezione di elenchi riproduzione.

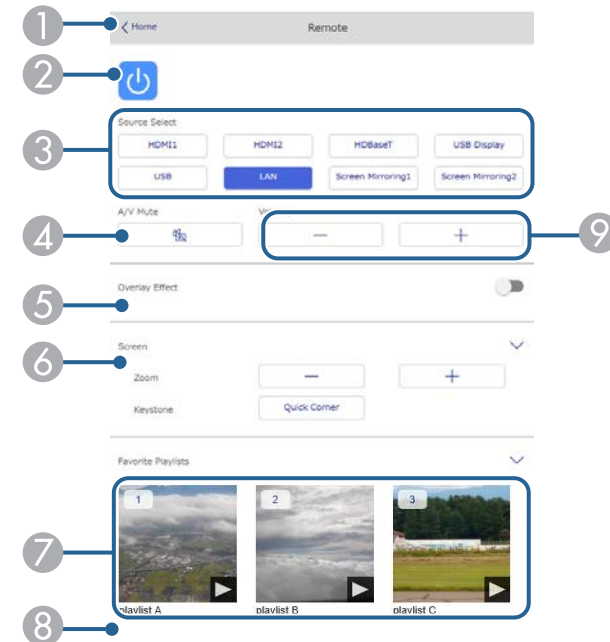

- 1 Ritorna alla schermata **Epson Web Control**.
- 2 Accende e spegne il proiettore.
- 3 Seleziona le sorgenti in ingresso. (Le sorgenti disponibili variano in base al modello del proiettore.)
- 4 Attiva o disattiva il video e l'audio temporaneamente.

- 5 L'opzione **Effetto Overlay** viene visualizzata solo quando la sorgente corrente è diversa da USB.

Attivare o disattivare **Effetto Overlay** per aggiungere effetti colore e forma a un elenco riproduzione.

Quando attivata, viene visualizzata la schermata **Effetti**. È possibile aggiungere filtri colore e effetto forma predefiniti a un elenco riproduzione. Inoltre è possibile creare un effetto di transizione personalizzato.

- 6 Specificare le impostazioni dello schermo.
- 7 Visualizza gli elenchi riproduzione preferiti. Selezionare un elenco riproduzione per avviare la proiezione.
- 8 Visualizza le informazioni dell'elenco riproduzione in proiezione. Le icone indicano le impostazioni dell'elenco riproduzione.

 : gli effetti Overlay sono stati applicati

 : è stata applicata la ripetizione della riproduzione

 : lunghezza dell'elenco riproduzione

Selezionare la freccia in basso a destra per visualizzare la seguente schermata.

- 9 Regolano il volume dell'altoparlante.

La schermata visualizzata mentre si proietta l'elenco riproduzione (solo in modalità Riproduz. contenuto)

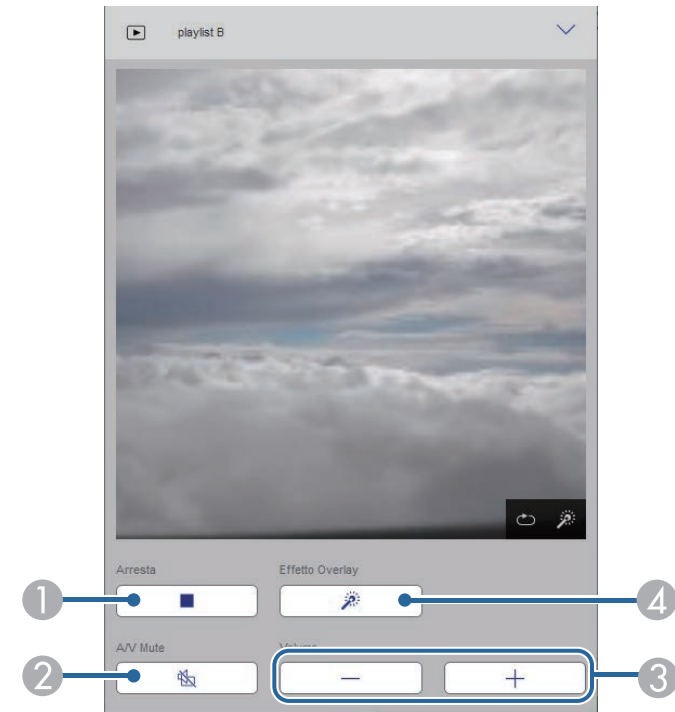

- 1 Interrompe la proiezione.
- 2 Attiva o disattiva il video e l'audio temporaneamente. Tuttavia, audio e video continuano a essere eseguito e pertanto non è possibile riprendere la proiezione al punto dove è stata attivata questa funzione.
- 3 Regolano il volume dell'altoparlante.
- 4 Apre la schermata **Effetti**. È possibile selezionare effetti preimpostati o selezionare singolarmente filtri per luminosità, colore e effetto forma.

Elenco riproduzione (solo in modalità Riproduz. contenuto)

Le opzioni nella schermata **Elenco riproduzione** consentono di selezionare l'elenco riproduzione da riprodurre dall'elenco e creare o modificarne uno.

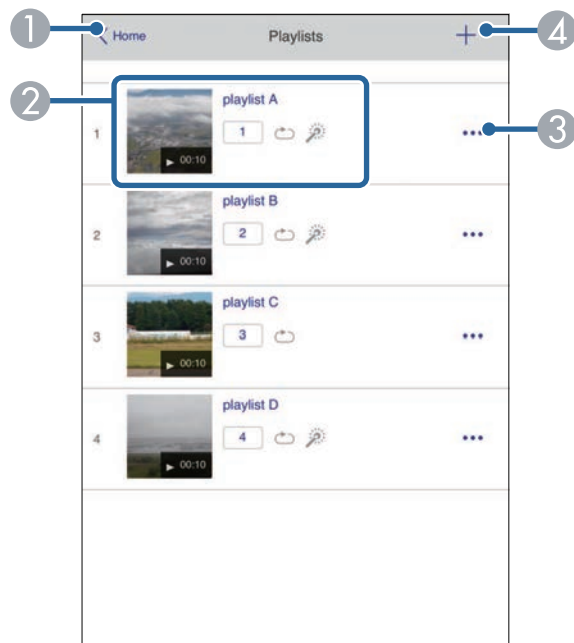

- 1 Ritorna alla schermata **Epson Web Control**.
- 2 Avvia la proiezione dell'elenco riproduzione.
Le icone indicano le impostazioni dell'elenco riproduzione.
1: il numero assegnato agli elenchi riproduzione preferiti
↻: è stata applicata la ripetizione della riproduzione
⚙️: gli effetti Overlay sono stati applicati
- 3 Apre il menu che consente di modificare, copiare, registrare sui preferiti o eliminare l'elenco riproduzione.
Quando si seleziona **Modifica** o **Duplica**, viene visualizzata la schermata **Modifica playlist**.
- 4 Apre la schermata **Nuova playlist** dove è possibile crearne una nuova.

Schermata Nuova playlist/Modifica playlist (solo in modalità Riproduz. contenuto)

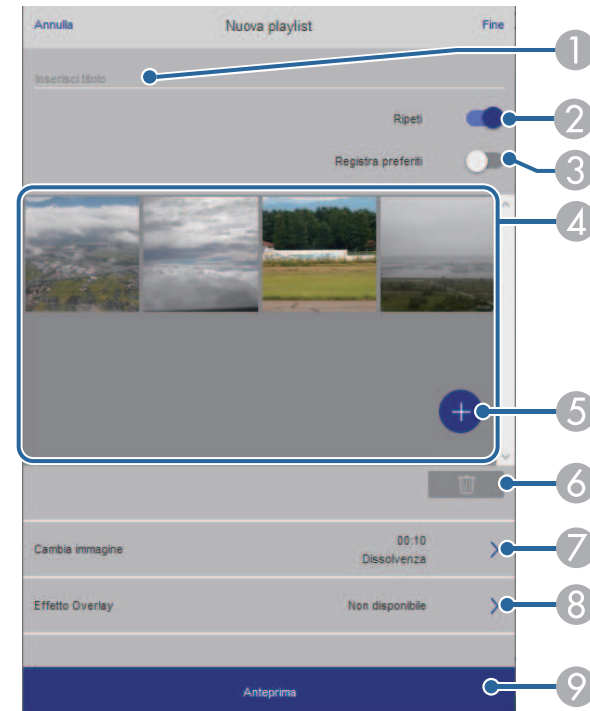

- 1 Modifica il nome dell'elenco riproduzione.
- 2 Consente di selezionare se abilitare la ripetizione o meno.
- 3 Registra l'elenco riproduzione sui preferiti.
Quando si registrano i preferiti, è possibile avviare rapidamente la riproduzione dell'elenco preferito tramite la schermata **Remote** o il telecomando.
- 4 Visualizza le immagini o i video aggiunti all'elenco riproduzione. L'elenco riproduzione riproduce le immagini o i video in ordine.
- 5 Aggiunge immagini o video all'elenco riproduzione.
- 6 Elimina immagini o video dall'elenco.

- 7 Apre la schermata **Cambia immagine**.
È possibile specificare l'intervallo di tempo dopo il quale si passa al file immagine successivo. Inoltre è possibile selezionare un effetto di transizione.
- 8 Apre la schermata **Effetti**.
È possibile aggiungere filtri colore e effetto forma predefiniti a un elenco riproduzione. Inoltre è possibile creare un effetto di transizione personalizzato.
- 9 Visualizza in anteprima l'elenco riproduzione.

Dispositivo di memoria USB (solo in modalità Riproduz. contenuto)

Le opzioni nella schermata **Dispositivo di memoria USB** consentono di caricare dati per un elenco riproduzione nell'unità flash USB o eliminarli dall'unità flash USB.

 È possibile caricare file .avi, .jpeg (.jpg), .png, .bmp, o .gif.
Per aggiungere file .mp4 e .mov all'elenco riproduzione, utilizzare il software Epson Projector Content Manager o l'app Epson Creative Projection.

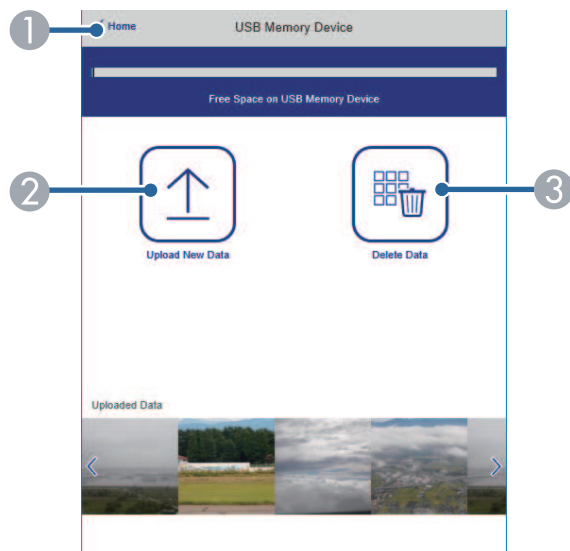

- 1 Ritorna alla schermata **Epson Web Control**.
- 2 Copia immagini o filmati da aggiungere agli elenchi riproduzione su un'unità flash USB.
- 3 Elimina immagini o filmati dall'unità flash USB.

Tabella orari (solo in modalità Riproduz. contenuto)

Le opzioni nella schermata **Tabella orari** consente di abilitare o disabilitare le funzioni della tabella orari specificate.

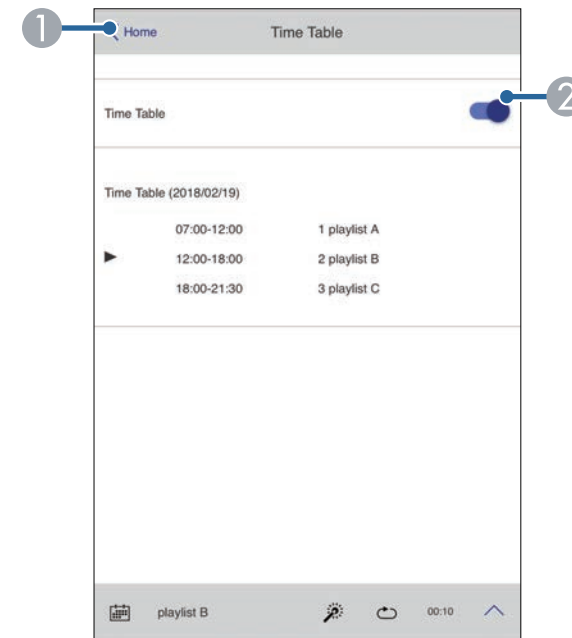

- 1 Ritorna alla schermata **Epson Web Control**.
- 2 Attiva o disattiva la tabella orari.



È possibile specificare quando ciascun elenco riproduzione si avvia e termina tramite la funzionalità tabella orari nel software Epson Projector Content Manager.

Per i dettagli, fare riferimento alla *Guida operativa di Epson Projector Content Manager*.

È possibile registrare i certificati digitali sul proiettore per fornire protezione ai file della presentazione.



È inoltre possibile registrare i certificati digitali nel menu **Rete** del proiettore. Tuttavia, accertarsi di registrare solo una volta o il certificato può non installarsi correttamente.

- ☛ **Rete > Impostazioni di rete > LAN wireless > Certificato client**
- ☛ **Rete > Impostazioni di rete > LAN wireless > Certificato CA**
- ☛ **Rete > Impostazioni di rete > Controllo Proiettore > Secure HTTP > Certificato server Web**

- 1** Accertarsi che il file del certificato digitale sia compatibile con la registrazione del proiettore.
- 2** Accertarsi che il proiettore sia acceso.
- 3** Avviare il browser web su un computer o un dispositivo collegato alla rete.
- 4** Accedere alla schermata Epson Web Control inserendo l'indirizzo IP del proiettore nella barra degli indirizzi del browser.
- 5** Selezionare **Avanzate**.



- Potrebbe essere necessario effettuare l'accesso prima di visualizzare la schermata Avanzate. Se si vede una finestra di accesso, inserire nome utente e password. (Il nome utente è **EPSONWEB**. Nessuna password è impostata per impostazione predefinita. Se non si imposta **Password contr. Web**, viene visualizzata una schermata di errore nel browser. Impostare la password nel menu **Impostazioni di rete**.)
- È possibile modificare la password nel menu **Rete** del proiettore.
 - ☛ **Rete > Impostazioni di rete > Password contr. Web**

- 6** Selezionare  per aprire i menu, selezionare **Rete** e selezionare **Certificato**.

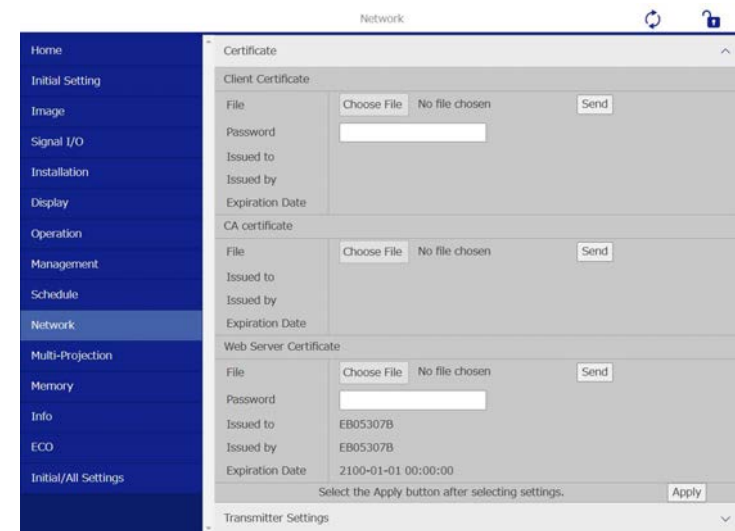

- 7** Selezionare il file del certificato da registrare.
- 8** Inserire la password nella casella **Password**, quindi fare clic su **Invia**.
- 9** Una volta terminata la registrazione del certificato, fare clic su **Applica** per confermare le modifiche e completare la registrazione.

Il proiettore può essere configurato in modo che invii una e-mail di avviso in rete in caso di problemi con il proiettore.

Impostando **Modo stand by** su **Rete abilitata** nel menu **Funzionamento** del proiettore, sarà possibile ricevere gli avvisi e-mail anche se il proiettore è in modalità stand by (quando è spento).

- 1 Premere il tasto [Menu], selezionare il menu **Rete**, e premere [Enter].
- 2 Selezionare **Impostazioni di rete** e premere [Enter].
- 3 Selezionare il menu **Notifica Mail** e premere [Enter].

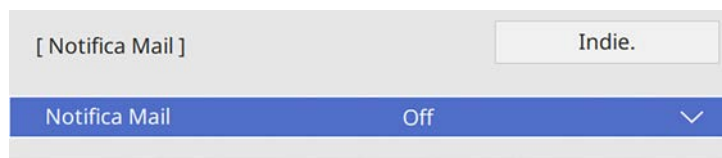

- 4 Impostare **Notifica Mail** su **On**.
- 5 Immettere l'indirizzo IP per l'opzione **Server SMTP**.



Non utilizzare "127.x.x.x" (dove x è un numero da 0 a 255) per il **Server SMTP**.

- 6 Selezionare un tipo di **Autenticazione** del server SMTP.
- 7 Selezionare un numero per il server SMTP **Numero della porta**, da 1 a 65535 (25 è il numero predefinito).
- 8 Inserire un **Nome utente** per il server SMTP.
- 9 Inserire una **Password** per il server di autenticazione SMTP.
- 10 Inserire l'indirizzo e-mail da visualizzare come mittente in **Da**.

- 11 Scegliere un campo indirizzo, inserire l'indirizzo e-mail e selezionare gli avvisi che si desidera ricevere. Ripetere per un massimo di tre indirizzi.



Gli indirizzi e-mail possono essere lunghi al massimo 64 caratteri alfanumerici.

- 12 Una volta terminato di selezionare le impostazioni, ritornare alla schermata **Impostazioni di rete**, selezionare **Applica** e seguire le istruzioni a schermo per salvare le impostazioni e uscire dai menu.



Se un problema critico causa lo spegnimento di un proiettore, si potrebbe non ricevere l'avviso e-mail.

► Link correlati

- "Messaggi di avviso e-mail del proiettore in rete" [p.175](#)

Messaggi di avviso e-mail del proiettore in rete

In caso di problemi con un proiettore in rete, se si è scelto di ricevere avvisi e-mail, si riceverà una e-mail contenente le seguenti informazioni.

- L'indirizzo email impostato in **Da** come mittente
- **Epson Projector** nella riga dell'oggetto
- Il nome del proiettore che sta avendo problemi
- L'indirizzo IP del proiettore interessato
- Informazioni dettagliate sul problema

Gli amministratori di rete possono installare il software SNMP (Simple Network Management Protocol) sui computer di rete in modo che possano monitorare i proiettori. Se la rete usa questo software, è possibile configurare il proiettore per il monitoraggio SNMP.

- 1** Premere il tasto [Menu], selezionare il menu **Rete**, e premere [Enter].
- 2** Selezionare **Impostazioni di rete** e premere [Enter].
- 3** Selezionare il menu **Controllo Proiettore** e premere [Enter].

[Controllo Proiettore]	Indie.
Comunicaz. comandi	Protetta
Impostazioni Web API	
PJLink	Off
SNMP	Off
AMX Device Discovery	Off
Crestron Connected	Off
Crestron XiO Cloud	Off
Control4 SDDP	Off
Art-Net	On
Secure HTTP	On
Certificato server Web	

- 4** Impostare **SNMP** su **On**.
- 5** Se non è stato impostato **Nome community** SNMP, viene visualizzata una schermata che richiede di impostare un **Nome community**. Inserire un **Nome community** SNMP. È possibile inserire fino a 32 caratteri alfanumerici.

- 6** Inserire fino a due indirizzi IP che ricevono le notifiche SNMP come impostazioni **Indirizzo IP Trap 1** e **Indirizzo IP Trap 2**, utilizzando da 0 a 255 per ciascun campo di indirizzo.



Non utilizzare questi indirizzi: da 224.0.0.0 a 255.255.255.255.
Questo proiettore supporta SNMP agent version 1 (SNMPv1).

- 7** Una volta terminato di selezionare le impostazioni, ritornare alla schermata **Impostazioni di rete**, selezionare **Applica** e seguire le istruzioni a schermo per salvare le impostazioni e uscire dai menu.

È possibile controllare il proiettore da una periferica esterna utilizzando ESC/VP21.

» **Link correlati**

- "Elenco comandi ESC/VP21" [p.177](#)
- "Layout cavo" [p.177](#)

Elenco comandi ESC/VP21

Quando viene trasmesso il comando ON dell'alimentazione, il proiettore si accende ed entra nel modo di riscaldamento. Quando si accende il proiettore, vengono visualizzati i due punti ":" (3Ah).

Quando viene immesso un comando, il proiettore lo esegue e restituisce il simbolo ":", quindi sarà pronto per accettare il comando successivo.

Se il comando eseguito termina in modo anomalo, viene visualizzato un messaggio di errore e viene restituito il simbolo ":".

È possibile verificare i comandi disponibili nelle *Specifications* del proiettore.

» **Link correlati**

- "Ottenere l'ultima versione dei documenti" [p.10](#)

Layout cavo

Collegamento seriale

- Forma del connettore: D-Sub 9-pin (maschio)
- Nome della porta di ingresso del proiettore: RS-232C
- Tipo di cavo: cavo incrociato (null modem)

Nella seguente illustrazione, sulla sinistra viene mostrato il proiettore e sulla destra il computer:

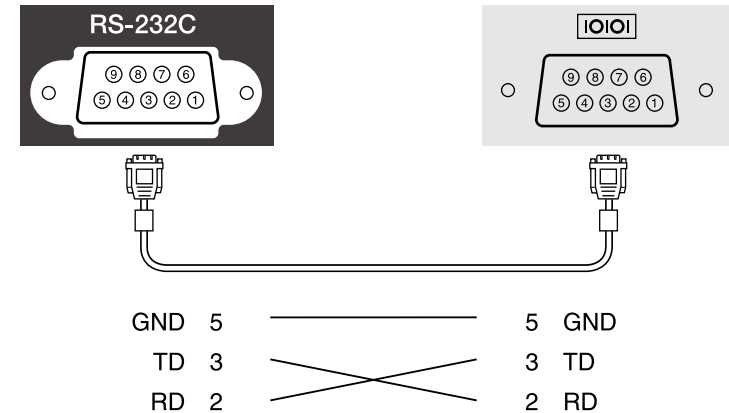

Nome segnale	Funzione
GND	Cavo per la messa a terra del segnale
TD	Trasmissione dei dati
RD	Ricezione dei dati

Protocollo di comunicazione

- Impostazione predefinita della velocità in baud: 9.600 bps
- Lunghezza dei dati: 8 bit
- Parità: nessuna
- Bit di stop: 1 bit
- Controllo di flusso: nessuno

PJLink, creato dalla JBMIA (Japan Business Machine and Information System Industries Association), è un protocollo standard per il controllo dei proiettori compatibili con la rete e fa parte del progetto di standardizzazione dei protocolli di controllo dei proiettori.

Il proiettore è conforme allo standard PJLink Class2 creato dalla JBMIA.

Il numero di porta utilizzato per la funzione di ricerca PJLink è 4352 (UDP).

È necessario attivare **PJLink** e impostare **Password PJLink** prima di poter utilizzare PJLink.

☛ **Rete > Impostazioni di rete > Controllo Proiettore > PJLink**

È conforme a tutti i comandi a eccezione dei seguenti comandi definiti da PJLink Class2 in base alla verifica di adattabilità dello standard PJLink.

<http://pjlink.jbmia.or.jp/english/>

- Comandi non compatibili
È possibile verificare i comandi non compatibili nelle *Specifications* del proiettore.
- Porte di ingresso e corrispondente numero sorgente di ingresso

Nome porta di ingresso	Numero sorgente di ingresso
HDMI1	32
HDMI2	33
USB	41
LAN	52
USB Display	53
HDBaseT	56
Screen Mirroring1	57
Screen Mirroring2	58

- Il nome del produttore viene visualizzato per "Ricerca di informazioni sul nome del produttore"
EPSON

- Il nome del modello viene visualizzato per "Ricerca di informazioni sul nome del prodotto"
EPSON 815E/810E

» **Link correlati**

- "Ottenere l'ultima versione dei documenti" [p.10](#)

Art-Net è un protocollo di comunicazione Ethernet basato sul protocollo TCP/IP. È possibile controllare il proiettore tramite un controller DMX o un sistema applicativo.

Per i dettagli, vedere le *Specifications* del proiettore.

Se si utilizza il monitoraggio e sistema di controllo di rete Crestron Connected, è possibile impostare il proiettore per l'uso nel sistema. Crestron Connected consente di controllare e monitorare il proiettore tramite un browser web.



- Non è possibile utilizzare la funzione Message Broadcasting per Epson Projector Management quando si utilizza Crestron Connected.
- Impostando **Modo stand by** su **Rete abilitata** nel menu **Funzionamento** del proiettore, sarà possibile controllare il proiettore anche se il proiettore è in modalità stand by (quando è spento).

Per ulteriori informazioni su Crestron Connected, visitare il sito web Crestron.

<https://www.crestron.com/>

Per monitorare i dispositivi nel sistema, è possibile utilizzare Crestron RoomView Express o Crestron Fusion forniti da Crestron. È possibile comunicare con l'help desk e inviare messaggi di emergenza. Per ulteriori dettagli, visitare il seguente sito Web.

<http://www.crestron.com/getroomview>

Per monitorare o controllare il proiettore e altri vari dispositivi su una rete, è possibile utilizzare Crestron XiO Cloud. È possibile gestire più dispositivi da un'unica posizione. Per ulteriori dettagli, visitare il seguente sito Web.

<https://www.crestron.com/Products/Featured-Solutions/XiO-Cloud>

Questo manuale descrive come effettuare le operazioni sul computer tramite il browser Web.

» Link correlati

- "Impostazione del supporto Crestron Connected" p.180

Impostazione del supporto Crestron Connected

Per impostare il proiettore per il monitoraggio e il controllo tramite un sistema Crestron Connected, accertarsi che il computer e il proiettore siano collegati alla rete.

Se ci si collega via wireless, collegare i dispositivi tramite punto di accesso della rete wireless.

- 1** Premere il tasto [Menu], selezionare il menu **Rete**, e premere [Enter].
- 2** Selezionare **Impostazioni di rete** e premere [Enter].
- 3** Selezionare il menu **Controllo Proiettore** e premere [Enter].

[Controllo Proiettore]		Indie.
Comunicaz. comandi	Protetta	
Impostazioni Web API		
PJLink	Off	▼
SNMP	Off	▼
AMX Device Discovery	Off	
Crestron Connected	Off	
Crestron XiO Cloud	Off	
Control4 SDDP	Off	
Art-Net	On	
Secure HTTP	On	▲
Certificato server Web		

- 4** Impostare **Crestron Connected** su **On** per consentire la rilevazione del proiettore.



- Se non è stata impostata alcuna password, viene visualizzata una schermata che richiede di impostare una password prima di poter impostare **Crestron Connected** su **On**. Per impostare la password, seguire le istruzioni su schermo.
- Per abilitare il servizio Crestron XiO Cloud, impostare **Crestron XiO Cloud** su **On**.

- 5** Una volta terminato di selezionare le impostazioni, ritornare alla schermata **Impostazioni di rete**, selezionare **Applica** e seguire le istruzioni a schermo per salvare le impostazioni e uscire dai menu.
- 6** Spegnerne il proiettore, e quindi riaccenderlo per attivare l'impostazione.
- 7** Avviare il browser web su un computer o un dispositivo collegato alla rete.
- 8** Accedere alla schermata Epson Web Control inserendo l'indirizzo IP del proiettore nella barra degli indirizzi del browser.
- 9** Selezionare le impostazioni **Crestron Connected**. Per ulteriori dettagli, visitare il sito Web di Crestron.

È possibile utilizzare le Web API per utilizzare il proiettore in modalità Riproduz. contenuto. Consultare *Web API Specifications for Projectors* per i dettagli.



- È possibile autenticare le comunicazioni dell'API Web utilizzando Autenticazione API (autenticazione Digest).
- Il nome utente per l'autenticazione API è **EPSONWEB**; utilizzare la password impostata per **Password contr. Web**.
 🖱️ **Rete > Impostazioni di rete > Password contr. Web**

» Link correlati

- "Attivazione di API Web" [p.182](#)

Attivazione di API Web

È possibile abilitare Web API utilizzando il menu del proiettore.

- 1** Premere il tasto [Menu], selezionare il menu **Rete**, e premere [Enter].
- 2** Selezionare **Impostazioni di rete** e premere [Enter].

- 3** Selezionare **Controllo Proiettore** e premere [Enter].

[Controllo Proiettore]	Indie.
Comunicaz. comandi	Protetta
Impostazioni Web API	
PJLink	Off ▼
SNMP	Off ▼
AMX Device Discovery	Off
Crestron Connected	Off
Crestron XiO Cloud	Off
Control4 SDDP	Off
Art-Net	On
Secure HTTP	On ▲
Certificato server Web	

- 4** Selezionare **Impostazioni Web API**.
- 5** Impostare **Web API** su **On**.

È possibile programmare fino a 30 eventi che avverranno automaticamente sul proiettore, come accensione o spegnimento dello stesso o commutazione della sorgente in ingresso. Il proiettore eseguirà gli eventi selezionati alla data e all'ora specificate nel programma impostato.

Avvertenza

Non posizionare oggetti infiammabili davanti all'obiettivo. Se viene programmato che il proiettore si accenda automaticamente, gli oggetti infiammabili di fronte alla lente potrebbero prendere fuoco.



- Se si imposta una **Proiezione menu** di **Programma** su **On**, per prima cosa spegnerlo.
- **Calibrazione del laser** non si avvia se il proiettore viene utilizzato in continuazione per più di 20 minuti o spento regolarmente spegnendo la presa di corrente. Impostare eventi **Calibrazione del laser** solo dopo ogni 100 ore di utilizzo.

- 1** Impostare data e ora nel menu **Data & Ora** nel menu **Gestione** del proiettore.
- 2** Premere il tasto [Menu], selezionare il menu **Gestione**, e premere [Enter].
- 3** Selezionare il menu **Imp. programmazione** e premere [Enter].
- 4** Selezionare il menu **Programma** e premere [Enter].

- 5** Selezionare il menu **Aggiungi nuovo** e premere [Enter].

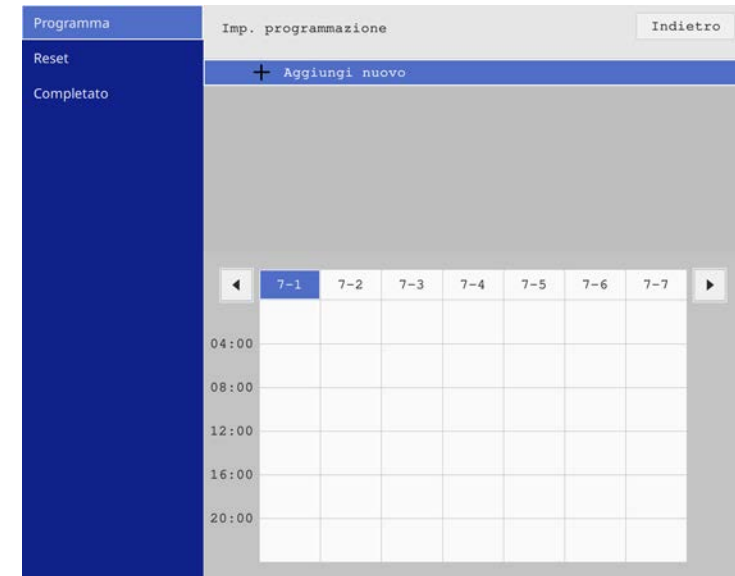

6 Selezionare i dettagli degli eventi che si vogliono eseguire.

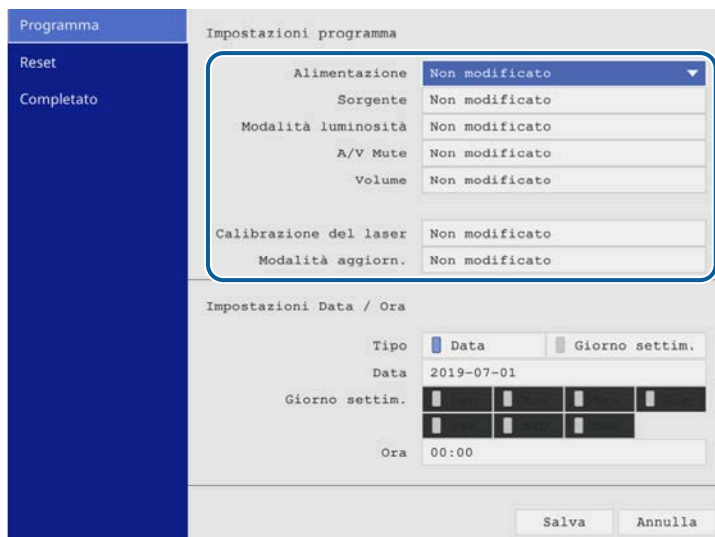



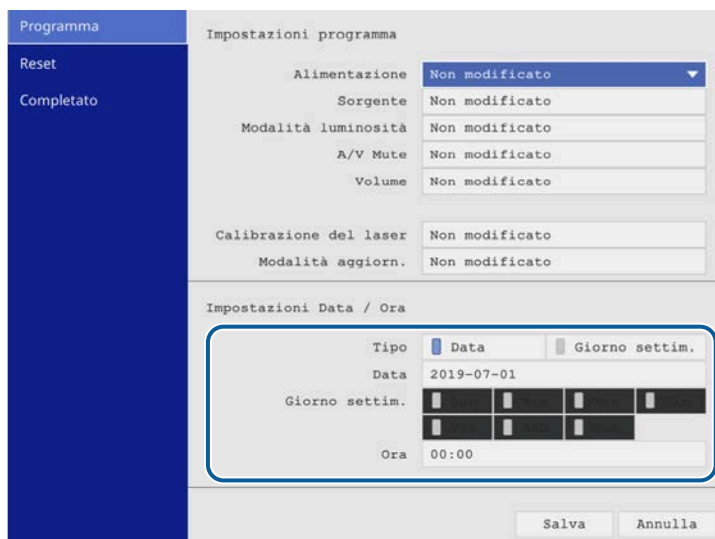



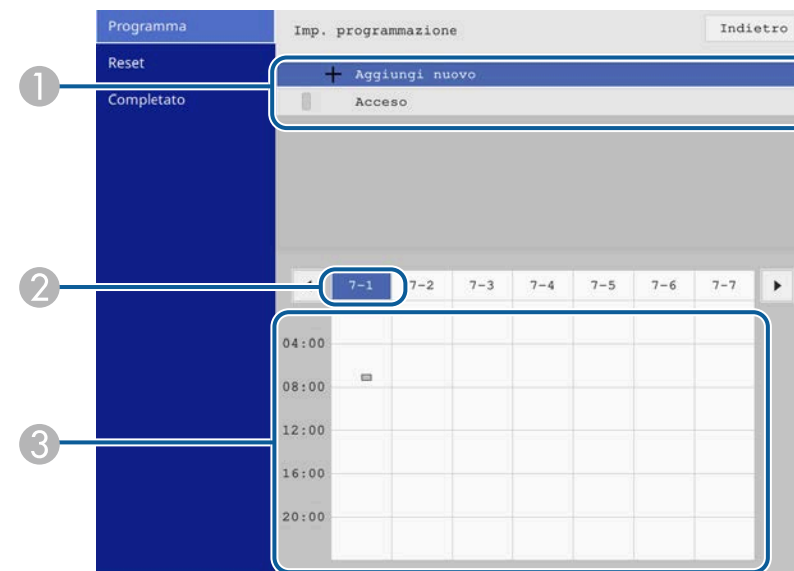

7 Selezionare la data e l'ora in cui si desidera che l'evento avvenga.



8 Selezionare il menu **Salva** e premere [Enter].

Gli eventi pianificati sono visualizzati sullo schermo con le icone ad indicare lo stato dell'evento.



- ①  : pianificazione valida
-  : pianificazione regolare
-  : pianificazione non valida
- ② La data correntemente selezionata (evidenziata)
- ③  : pianificazione una sola volta
-  : pianificazione regolare
-  : pianificazione stand by (attiva o disattiva la comunicazione durante lo stand by)
-  : pianificazione non valida

9 Per modificare un evento pianificato, selezionare la pianificazione e premere [Enter].

- 10** Selezionare un'opzione dal menu visualizzato.
- **On** o **Off** consente di abilitare o disabilitare l'evento selezionato.
 - **Modifica** consente di modificare i dettagli dell'evento o la data e l'ora.
 - **Annulla** consente di rimuovere l'evento pianificato da un elenco.
 - **Aggiungi nuovo** consente di aggiungere un nuovo evento nello stesso giorno in cui è già programmato un evento.

- 11** Selezionare **Completato** per chiudere **Imp. programmazione**.

Per eliminare tutti gli eventi pianificati, selezionare **Reset**.

» **Link correlati**

- "Scelta dei tipi di sicurezza della password" [p.131](#)

Regolazione del menu Impostazioni

Seguire le istruzioni in queste sezioni per accedere al sistema di menu del proiettore e modificare le impostazioni del proiettore.

► Link correlati

- "Utilizzo dei menu del proiettore" [p.187](#)
- "Utilizzo della tastiera su schermo" [p.188](#)
- "Impostazioni della qualità dell'immagine - Menu Immagine" [p.189](#)
- "Impostazioni segnale in ingresso - Menu I/O segnale" [p.191](#)
- "Impostazioni di installazione del proiettore - Menu Installazione" [p.194](#)
- "Impostazioni di visualizzazione del proiettore - Menu Schermo" [p.196](#)
- "Impostazioni della funzione proiettore - Menu Funzionamento" [p.198](#)
- "Impostazioni di amministrazione del proiettore - Menu Gestione" [p.201](#)
- "Impostazioni di rete del proiettore - Menu Rete" [p.205](#)
- "Impostazioni di funzionamento di più proiettori - Menu Multiproiezione" [p.215](#)
- "Impostazioni di memoria della qualità dell'immagine - Menu Memoria" [p.217](#)
- "Impostazioni di configurazione del proiettore - Menu ECO" [p.218](#)
- "Impostazioni iniziali e opzioni di reset del proiettore - Menu Impostazioni iniziali/tutto" [p.219](#)
- "Copia delle impostazioni del menu tra proiettori (Configurazione di gruppo)" [p.220](#)

I menu del proiettore possono essere usati per regolare le impostazioni che controllano il modo in cui funziona il proiettore. Il proiettore visualizza i menu a schermo.

- 1 Premere il tasto [Menu] sul pannello di controllo o sul telecomando.

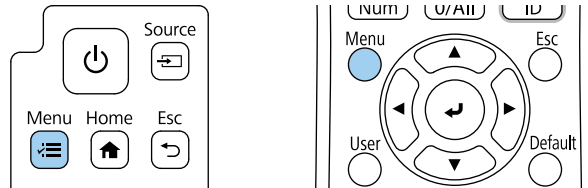

Viene visualizzata la schermata del menu.

Oggetti utilizzati di fr...	Immagine	
Immagine	Modo colore	Dinamico
I/O segnale	Luminosità	50
Installazione	Contrasto	50
Schermo	Intensità colore	50
Funzionamento	Tinta	50
Gestione	Nitidezza	5
Rete	Bilanciamento bianco	
Multiproiezione	Interpolazione frame	Off
Memoria	Contrasto dinamico	Off
ECO	Miglior. immagine	
Impostazioni iniziali/t...	Gamma scena adattiva	0
	Gamma	0
	RGBCMY	
	Ripritina valori predefiniti	
	Sorgente	HDMI1
	Formato	Automatico
	Ripritina valori predefiniti	

- 2 Premere le frecce in alto o in basso per spostarsi attraverso i menu elencati a sinistra. Le impostazioni per ciascun menu sono visualizzate a destra.



Le impostazioni disponibili dipendono dalla sorgente in ingresso corrente.

- 3 Per modificare le impostazioni nel menu visualizzato, premere [Enter].
- 4 Premere il tasto freccia su o giù per spostarsi attraverso le impostazioni.
- 5 Per riportare tutte le impostazioni del menu ai loro valori predefiniti, selezionare **Impostazioni iniziali/tutto**.
- 6 Una volta terminato di modificare le impostazioni su un menu, premere [Esc].
- 7 Premere [Menu] o [Esc] per uscire dai menu.





La freccia  indica che il menu contiene delle voci secondarie. Quando si attiva un'impostazione del menu o si seleziona un valore specifico per esso, il sistema del menu visualizza le voci secondarie.

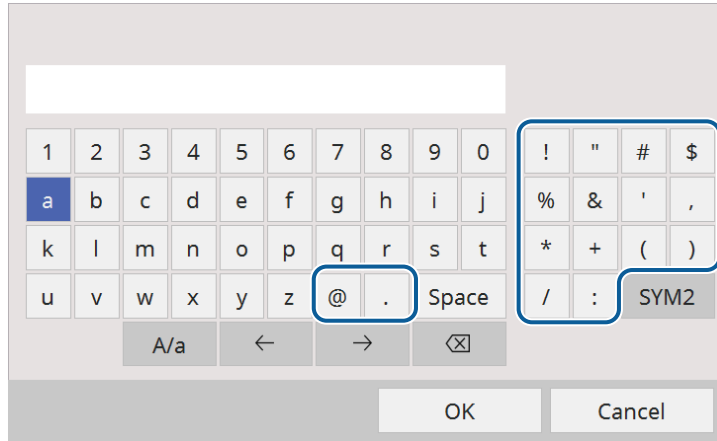

È possibile utilizzare la tastiera su schermo per inserire numeri e caratteri.

- 1 Usare le frecce sul pannello di controllo o sul telecomando per evidenziare il numero o il carattere che si desidera inserire e premere il pulsante [Enter].



 Ogni volta che viene selezionato il tasto **A/a**, i caratteri cambiano tra maiuscoli e minuscoli. Ogni volta che viene selezionato il tasto **SYM1/2**, i simboli racchiusi nella cornice cambiano.

- 2 Una volta inserito il testo, selezionare **OK** sulla tastiera per confermare gli inserimenti. Selezionare **Cancel** per annullare l'immissione di testo.

 È possibile selezionare le impostazioni del proiettore e controllare la proiezione in rete usando un browser internet del computer. Alcuni simboli non possono essere immessi usando la tastiera a schermo. Utilizzare il browser Web per immettere testo.

Testo disponibile utilizzando la tastiera a schermo

È possibile immettere il seguente testo quando si utilizza la tastiera a schermo.

Tipo di testo	Dettagli
Numeri	0123456789
Lettere	ABCDEFGHIJKLMNOPQRSTUVWXYZ abcdefghijklmnopqrstuvwxyz
Simboli	!"#\$%&'()*+,-./:;<=>?@[\] ^_`{ }~

» Link correlati

- "Testo disponibile utilizzando la tastiera a schermo" [p.188](#)

Le impostazioni del menu **Immagine** consentono di regolare la qualità dell'immagine. Le impostazioni disponibili dipendono dal modo colore attualmente selezionato.

Oggetti utilizzati di fr...	Immagine	
Immagine	Modo colore	Dinamico
I/O segnale	Luminosità	50
Installazione	Contrasto	50
Schermo	Intensità colore	50
Funzionamento	Tinta	50
Gestione	Nitidezza	5
Rete	Bilanciamento bianco	
Multiproiezione	Interpolazione frame	Off
Memoria	Contrasto dinamico	Off
ECO	Miglior. immagine	
Impostazioni iniziali/t...	Gamma scena adattiva	0
	Gamma	0
	RGBCMY	
	Ripristina valori predefiniti	
	Sorgente	HDMI1
	Formato	Automatico
	Ripristina valori predefiniti	

Impostazione	Opzioni	Descrizione
Modo colore	Vedere l'elenco di modi colore disponibili	Regolare l'intensità dei colori dell'immagine per diversi tipi di immagine e ambienti.
Luminosità	Diversi livelli disponibili	Illumina o scurisce tutta l'immagine.
Contrasto	Diversi livelli disponibili	Regola la differenza tra le zone di luce e di ombra nelle immagini.
Intensità colore	Diversi livelli disponibili	Regola l'intensità dei colori dell'immagine.
Tinta	Diversi livelli disponibili	Regola il bilanciamento del verde verso toni magenta nell'immagine.

Impostazione	Opzioni	Descrizione
Nitidezza	Diversi livelli disponibili	Regola la nitidezza o la morbidezza dei dettagli dell'immagine.
Bilanciamento bianco	Temp. colore	Imposta la temperatura colore a seconda del modo colore selezionato. Valori più elevati rendono l'immagine più blu mentre valori più bassi la rendono rossa. L'impostazione viene visualizzata solo quando Colore filtro non è impostato su Bianco caldo o Bianco freddo . ☛ Funzionamento > Riproduz. contenuto > Effetto Overlay > Colore filtro
	Correzione G-M	Regola con precisione la tonalità colore. Valori più elevati rendono l'immagine più verde mentre valori più bassi la rendono rossa.
	Personalizzato	Regola i componenti individuali R (rosso), G (verde) e B (blu) dell'offset e del guadagno.
Interpolazione frame	Off Bassa Normale Alta	Consente di regolare la fluidità del movimento dell'immagine. L'impostazione viene visualizzata solo nei seguenti casi: <ul style="list-style-type: none"> • Unione bordi è impostato su Off. • La sorgente corrente è HDMI o HDBaseT. ☛ Multiproiezione > Unione bordi
Contrasto dinamico	Alta velocità Normale Off	Regola la luminosità proiettata sulla base della luminosità immagine.
Miglior. immagine	Mod. preimp. imm.	Imposta le opzioni Miglior. immagine in batch tramite i valori preimpostati.
	Riduzione rumore	Riduce lo sfarfallio nelle immagini.
	Riduz. rumore MPEG	Riduce il rumore o le distorsioni nei video MPEG.

Impostazione	Opzioni	Descrizione
	Super-resolution	Riduce la sfocatura quando si proiettano immagine a bassa risoluzione.
	Contrast enhancement autom.	Consente di creare un'immagine più chiara e nitida regolando automaticamente il contrasto dell'immagine proiettata.
	Reset	Ripristina le impostazioni predefinite di tutti i valori di regolazione dell'impostazione Miglior. immagine .
Gamma scena adattiva	Diversi livelli disponibili	Consente di regolare la colorazione in base alla scena e ottenere un'immagine più vivace. Selezionare un numero maggiore per aumentare il contrasto.
Gamma	Da -2 a 2 Personalizzato	Regola la colorazione selezionando uno dei valori di correzione della gamma o facendo riferimento al grafico della gamma.
RGBCMY	Diversi livelli disponibili	Regola la sfumatura, la saturazione e la luminosità di ciascun colore R (rosso), G (verde), B (blu), C (ciano), M (magenta), Y (giallo) singolarmente.
Ripristina valori predefiniti	—	Ripristina tutte le impostazioni del modo colore corrente.
Sorgente	—	Visualizza le impostazioni salvate per ciascuna sorgente in ingresso. Per modificare le impostazioni di una sorgente in ingresso, accertarsi che la sorgente sia collegata e selezionarla.

Impostazione	Opzioni	Descrizione
Formato	Vedere l'elenco di rapporti d'aspetto disponibili	Imposta il rapporto d'aspetto (rapporto ampiezza/altezza) per la sorgente in ingresso selezionata. (Disattivare l'impostazione Scala o impostare prima Modo Scala su Schermo intero .) L'impostazione viene visualizzata solo quando la sorgente corrente è HDMI, HDBaseT o USB e telecamera documenti.
Ripristina valori predefiniti	—	Ripristina tutte le impostazioni della sorgente di ingresso corrente.
Scala	Varie opzioni di scala	Quando si utilizzano più proiettori per proiettare un'immagine, regola la scala dell'immagine visualizzata da ciascun proiettore.
Ripristina impostazioni immagine	—	Ripristina le impostazioni predefinite di tutti i valori di regolazione del menu Immagine .



- L'impostazione **Luminosità** non influenza la luminosità della sorgente luminosa. Per modificare la luminosità della sorgente luminosa, selezionare l'impostazione **Controllo luminosità sorgente luminosa** nel menu **Funzionamento** del proiettore.

» Link correlati

- "Modi colore disponibili" [p.75](#)
- "Rapporti d'aspetto dell'immagine disponibili" [p.73](#)
- "Scalare un'immagine" [p.127](#)
- "Regolazione del colore dell'immagine" [p.79](#)

Normalmente il proiettore rileva e ottimizza automaticamente le impostazioni del segnale in ingresso. Se è necessario personalizzare le impostazioni, è possibile usare il menu **I/O segnale**. Le impostazioni disponibili dipendono dalla sorgente in ingresso attualmente selezionata.

Oggetti utilizzati di fr...	I/O segnale	
Immagine	Volume	
I/O segnale	Modo Suono	
Installazione	Sorgente	HDMI1
Schermo	Formato segnale	
Funzionamento	Spazio colore	Automatico
Gestione	Gamma dinamica	
Rete	Ripristina valori predefiniti	
Multiproiezione	EDID	
Memoria	Livello HDMI IN EQ	
ECO	Uscita A/V	Durante proiezione
Impostazioni iniziali/t...	Invertire audio	Off
	Link HDMI	
	HDBaseT	
	Ripristina impostazioni I/O s...	
	Installazione	
	Installazione fissa	Off
	Test pattern	

Impostazione	Opzioni	Descrizione
Modo Suono	HDMI1 HDMI2 HDBaseT USB Display USB LAN Screen Mirroring1 Screen Mirroring2	Selezionare la modalità preferita dell'uscita audio dal sistema di altoparlanti del proiettore a seconda dei contenuti riprodotti.
Sorgente	—	Visualizza le impostazioni salvate per ciascuna sorgente in ingresso. Per modificare le impostazioni di una sorgente in ingresso, accertarsi che la sorgente sia collegata e selezionarla.
Formato segnale	Intervallo video	Imposta l'intervallo video per farlo corrispondere all'impostazione della sorgente di ingresso. L'impostazione viene visualizzata solo quando la sorgente corrente è HDMI o HDBaseT.
Spazio colore	Automatico BT.709 BT.2020	Consente di impostare il sistema di conversione per lo spazio colore. L'impostazione viene visualizzata solo nei seguenti casi: <ul style="list-style-type: none"> • Modo colore non è impostato su DICOM SIM. • La sorgente corrente è HDMI o HDBaseT.

Impostazione	Opzioni	Descrizione
Volume	Sono disponibili diversi livelli per ciascuna sorgente.	Regola il volume del sistema di altoparlanti del proiettore. È possibile inoltre regolare il volume degli altoparlanti esterni. L'impostazione viene visualizzata solo quando l'audio non è emesso dal sistema AV.

Impostazione	Opzioni	Descrizione
Gamma dinamica	Gamma dinamica	Modifica la gamma di aree scure e luminose nelle immagini; selezionare tra Auto (consigliato), SDR , HDR10 o HLG . L'impostazione viene visualizzata solo nei seguenti casi: <ul style="list-style-type: none"> • Modo colore non è impostato su DICOM SIM. • La sorgente corrente è HDMI o HDBaseT.
	Stato segnale	Consente di visualizzare il segnale dell'immagine in ingresso.
	Impostaz. HDR10	Consente di modificare la curva PQ (Perceptual Quantizer) della gamma dinamica utilizzando il metodo HDR PQ. Questa impostazione viene visualizzata solo quando Gamma dinamica è impostato su Auto e Stato segnale è HDR10 o quando Gamma dinamica è impostato su HDR10 .
	Impostaz. HLG	Consente di modificare la curva HLG (Hybrid Log Gamma) della gamma dinamica utilizzando il metodo HDR HLG. Questa impostazione viene visualizzata solo quando Gamma dinamica è impostato su Auto e Stato segnale è HLG o quando Gamma dinamica è impostato su HLG .
Ripristina valori predefiniti	—	Ripristina tutte le impostazioni della sorgente di ingresso corrente.
EDID	EDID (HDMI1)	Descrive le capacità di visualizzazione del proiettore. Modificare questa impostazione se necessario a seconda della risoluzione dell'immagine. È possibile selezionare le impostazioni EDID per sorgenti in ingresso singole senza modificare la sorgente in ingresso.
	EDID (HDMI2)	
	EDID (HDBaseT)	

Impostazione	Opzioni	Descrizione
Livello HDMI IN EQ	HDMI1 HDMI2	Regola il livello di segnale di ingresso HDMI sui dispositivi collegati alla porta HDMI. In caso di varie interferenze nell'immagine o se nessuna immagine viene proiettata, modificare l'impostazione. È possibile selezionare le impostazioni per sorgenti in ingresso singole senza modificare la sorgente in ingresso.
Uscita A/V	Durante proiezione. Sempre	Impostare su Sempre per riprodurre audio e immagini su dispositivi esterni quando il proiettore non proietta immagini. L'impostazione viene visualizzata solo nei seguenti casi: <ul style="list-style-type: none"> • Accensione autom. è impostato su HDMI1 e Accendi trigger è impostato su Rilevamento plug-in. • Si imposta Avvio rapido su Off nel menu Funzionamento del proiettore. • Accensione autom. è impostata su Off nel menu Rete del proiettore. ☛ Rete > Impostazioni trasmettitore > Accensione autom.
Invertire audio	On Off	Impostare su On per invertire i canali audio destro e sinistro per farli corrispondere alla posizione di installazione del proiettore.
Link HDMI	Connes. periferica	Elenca i dispositivi collegati alle porte HDMI. L'impostazione viene visualizzata solo quando Link HDMI è impostata su On .
	Link HDMI	Impostare su On per abilitare le funzioni Link HDMI.
	Disp. uscita audio	Seleziona se trasmettere l'audio dagli altoparlanti interni o da un sistema audio/video collegato.

Impostazione	Opzioni	Descrizione
	Link Accens.	<p>Controlla cosa succede quando si accende il proiettore o un dispositivo collegato.</p> <ul style="list-style-type: none"> • Bidirezionale: accende automaticamente il dispositivo collegato quando si accende il proiettore, e viceversa. • Periferica->PJ: accende automaticamente il proiettore quando si accende il dispositivo collegato. • PJ->Periferica: accende automaticamente il dispositivo collegato quando si accende il proiettore.
	Link Spegn.	Controlla se i dispositivi collegati si spengono quando si spegne il proiettore.
	Collegamento alimentazione HDMI Out	Accende o spegne i dispositivi collegati alla porta HDMI Out quando si accende o spegne il proiettore.
	Terminale HDMI Out	Seleziona se utilizzare il proiettore come proiettore finale.
HDBaseT	Controllo Comunic.	<p>Abilita o disabilita la comunicazione dalle porte Ethernet e seriale sull'interruttore o sul trasmettitore HDBaseT; attivando questa impostazione si disattivano le porte LAN e RS-232C del proiettore.</p> <p>L'impostazione viene visualizzata solo quando Extron XTP è impostato su Off.</p>
	Extron XTP	<p>Impostare su On quando si collega un trasmettitore o un interruttore Extron XTP alle porte HDBaseT. Fare riferimento al sito web Extron di seguito per ulteriori dettagli sul sistema XTP.</p> <p>http://www.extron.com/</p>

Impostazione	Opzioni	Descrizione
Ripristina impostazioni I/O segnale	—	Ripristina le impostazioni predefinite di tutti i valori di regolazione del menu I/O segnale .

Le impostazioni sul menu **Installazione** consentono di impostare il proiettore nell'ambiente di installazione.

Oggetti utilizzati di fr...	Installazione	
Immagine	Installazione fissa	Off
I/O segnale	Test pattern	
Installazione	Guida all'installazione della ...	
Schermo	Proiezione	Front.
Funzionamento	Correz. geometrica	Correzione punto
Gestione	Proc. guid. correz. Geometrica	
Rete	Connetti a Setting Assistant	
Multiproiezione	Zoom digitale	^
Memoria	Scorr. immagine	
ECO	Ricevitore remoto	Off
Impostazioni iniziali/t...	Tipo di schermo	16:9 v
	Modo alta quota	Off
	Sorgente	HDMI1
	Nascondi bordi	
	Ripristina valori predefiniti	
	Impostazioni per le sale di vi...	
	Installa di nuovo	

Impostazione	Opzioni	Descrizione
Installazione fissa	On Off	Impostare su On se si installa il proiettore in una posizione fissa.
Test pattern	—	Visualizza un monoscopio per aiutare nella messa a fuoco e nello zoom dell'immagine e per la correzione della forma dell'immagine (premere il tasto [Esc] per annullare il monoscopio).
Guida all'installazione della piastra di installazione	—	Visualizza una guida a schermo quando si installa il proiettore.

Impostazione	Opzioni	Descrizione
Proiezione	Front. Retro Front./Capovolto Retro/Capovolto	Selezionare il modo in cui il proiettore è rivolto rispetto allo schermo in modo che l'immagine sia orientata correttamente.
Correz. geometrica	Quick Corner	Selezionare per correggere la forma e l'allineamento dell'immagine usando una visualizzazione a schermo.
	Correzione arco	Corregge gli angoli e i lati di un'immagine proiettata su una superficie curva.
	Correzione punto	Divide l'immagine proiettata in una griglia e corregge la distorsione spostando il punto selezionato di intersezione da lato a lato e su e giù.
	Correggi distorsione tramite smartphone	Corregge la distorsione delle immagini proiettate tramite l'app Epson Setting Assistant.
	Adatta allo schermo tramite smartphone	Corregge la forma e la posizione delle immagini per adattare allo schermo utilizzando l'app Epson Setting Assistant.
	Memoria	Salvare le impostazioni personalizzate nella memoria. <ul style="list-style-type: none"> • Salvare memoria: salva la forma corrente di un'immagine regolata. • Richiamare memoria: carica le impostazioni effettuate e salvate. • Rinomina memoria: modifica il nome delle impostazioni della memoria. • Cancellare memoria: elimina una memoria salvata. • Reset della memoria: ripristina tutte le memorie salvate.
Proc. guid. correz. Geometrica	—	Guida passo dopo passo attraverso la correzione della forma dell'immagine.

Impostazione	Opzioni	Descrizione
Connetti a Setting Assistant	—	Visualizza il codice QR per connettersi all'app Epson Setting Assistant.
Zoom digitale	Diversi livelli disponibili	Regola le dimensioni dell'immagine proiettata.
Scorr. immagine	Diverse posizioni disponibili	Sposta la posizione dell'immagine in orizzontale e verticale. Questa funzione non è disponibile se l'opzione Zoom digitale viene configurata all'impostazione più ampia.
Ricevitore remoto	Front./Retro Front. Retro Off	Limita il ricevimento di segnali del telecomando dal ricevitore selezionato; Off disattiva tutti i ricevitori.
Tipo di schermo	4:3 16:6 16:9 16:10 21:9	Imposta il rapporto d'aspetto dello schermo per adattare l'immagine all'area di proiezione. L'impostazione viene visualizzata solo quando Riproduz. contenuto è impostato su Off nel menu Funzionamento del proiettore.
Posizione schermo	Diverse posizioni disponibili	Sposta la posizione dell'immagine in orizzontale e verticale. Questa impostazione non è disponibile se si imposta il Tipo di schermo sullo stesso rapporto d'aspetto della risoluzione del proiettore.
Modo alta quota	On Off	Regola la temperatura d'esercizio del proiettore ad altitudini superiori ai 1.500 m.
Sorgente	—	Visualizza le impostazioni salvate per ciascuna sorgente in ingresso. Per modificare le impostazioni di una sorgente in ingresso, accertarsi che la sorgente sia collegata e selezionarla.

Impostazione	Opzioni	Descrizione
Nascondi bordi	In alto Basso Sinistra Destra	Nasconde un'area dell'immagine proiettata selezionata tramite i tasti freccia. L'impostazione viene visualizzata solo quando Riproduz. contenuto è impostato su Off nel menu Funzionamento del proiettore.
Ripristina valori predefiniti	—	Ripristina tutte le impostazioni della sorgente di ingresso corrente. L'impostazione viene visualizzata solo quando Riproduz. contenuto è impostato su Off nel menu Funzionamento del proiettore.
Impostazioni per le sale di videoconferenza	—	Modifica più voci di menu contemporaneamente per le sale di videoconferenza.
Installa di nuovo	—	Apri la procedura guidata per regolare l'immagine proiettata durante la reinstallazione del proiettore.
Ripristina impostazioni di installazione	—	Ripristina le impostazioni predefinite per tutti i valori di regolazione del menu Installazione , a eccezione di quanto segue: <ul style="list-style-type: none"> • Zoom digitale • Scorr. immagine

» Link correlati

- "Modi di proiezione" [p.49](#)
- "Forma dell'immagine" [p.58](#)
- "Configurazione del proiettore e opzioni di installazione" [p.24](#)
- "Messa a fuoco dell'immagine usando la leva di regolazione della messa a fuoco" [p.57](#)
- "Ridimensionamento dell'immagine con lo zoom digitale" [p.68](#)
- "Impostazione del tipo di schermo" [p.51](#)

Le impostazioni del menu **Schermo** consentono di personalizzare diverse funzioni di visualizzazione del proiettore.

Oggetti utilizzati di fr...	Schermo	
Immagine	Mostra pattern	
I/O segnale	Tipo pattern	
Installazione	Nessun segnale a schermo	Blu
Schermo	Schermo iniziale	On
Funzionamento	Visual aut scherm iniz	On
Gestione	Ordina miniature sorgente	On
Rete	Messaggi	On
Multiproiezione	Rotazione del menu	Off
Memoria	Colore del menu	Bianco
ECO	Allineamento pann.	Off
Impostazioni iniziali/t...	Impostazione Split Screen	
	Ripristina impostazioni sche...	
	Funzionamento	
	Ricerca aut. sorg.	On
	Controllo luminosità sorgent...	
	Direct Power On	Off
	Accensione autom	Off

Impostazione	Opzioni	Descrizione
Mostra pattern	—	<p>Consente di visualizzare il tipo di pattern selezionato sullo schermo come sussidio nella presentazione.</p> <div style="border: 1px solid black; padding: 5px; margin-top: 10px;"> <p>Attenzione Se il motivo viene visualizzato a lungo, sulle immagini proiettate potrebbe essere visibile un'immagine residua.</p> </div>

Impostazione	Opzioni	Descrizione
Tipo pattern	Da Pattern 1 a Pattern 4 Pattern utente	<p>Imposta un tipo di motivo di visualizzazione. I motivi da 1 a 4 sono motivi a righe o con griglie forniti dal proiettore.</p> <p>Per creare un motivo di visualizzazione personalizzato, selezionare Pattern utente nel menu Gestione, quindi ritornare a questo menu e selezionare Pattern utente.</p>
Nessun segnale a schermo	Nero Blu Logo Gradazione	<p>Imposta il colore delle schermate o il logo da visualizzare quando non viene ricevuto nessun segnale.</p> <p>L'impostazione viene visualizzata solo quando Riproduz. contenuto è impostato su Off nel menu Funzionamento del proiettore.</p>
Schermo iniziale	On Off	Impostare su On per visualizzare un logo all'avvio del proiettore.
Visual aut scherm iniz	On Off	Impostare su On per visualizzare o meno la schermata iniziale automaticamente quando non è presente alcun segnale in ingresso all'accensione del proiettore.
Ordina miniature sorgente	On Off	Impostare su On per visualizzare la sorgente in ingresso rilevata in alto a sinistra della schermata iniziale. L'ordine di visualizzazione delle sorgenti di ingresso cambia quando il proiettore rileva un segnale in ingresso.
Messaggi	On Off	Impostare su On per visualizzare messaggi come il nome della sorgente in ingresso, il nome modo colore, il rapporto d'aspetto, nessun messaggio segnale o avviso alta temperatura sull'immagine proiettata.
Rotazione del menu	A destra di 90° A sinistra di 90° Off	Ruota la visualizzazione del menu di 90°.

Impostazione	Opzioni	Descrizione
Colore del menu	Nero Bianco	Imposta il tema cromatico della schermata iniziale e del sistema di menu del proiettore.
Allineamento pann.	On Off	Impostare su On per correggere il disallineamento del colore nell'immagine proiettata.
	Seleziona colore	Seleziona il colore da correggere.
	Colore pattern	Seleziona il motivo utilizzato per la correzione.
	Avvia regolazioni	Avvia l'allineamento del pannello.
	Reset	Ripristina le impostazioni predefinite di tutti i valori di regolazione dell'impostazione Allineamento pann.
Impostazione Split Screen	Sorgente di uscita audio schermo	Impostare su On per visualizzare un'icona con la sorgente di uscita audio durante la proiezione split screen. L'impostazione viene visualizzata solo quando Riproduz. contenuto è impostato su Off .
	Allinea	Se si hanno due immagini a schermo divise, selezionare la posizione delle immagini da allineare come Alto o Centrato dell'area dell'immagine. L'impostazione viene visualizzata solo quando Riproduz. contenuto è impostato su Off .
Ripristina impostazioni schermo	—	Ripristina le impostazioni predefinite di tutti i valori di regolazione del menu Schermo .

» Link correlati

- "Proiezione di due immagini simultaneamente" [p.93](#)



Se si attiva **Proiezione menu** di **Logo utente**, non è possibile modificare le impostazioni di visualizzazione del logo utente; è necessario prima disattivare **Proiezione menu** del **Logo utente**.

- **Nessun segnale a schermo**
- **Schermo iniziale**

Le impostazioni del menu **Funzionamento** consentono di personalizzare diverse funzioni di amministrazione del proiettore.



Oggetti utilizzati di fr...	Funzionamento	
Immagine	Ricerca aut. sorg.	On
I/O segnale	Controllo luminosità sorgent...	
Installazione	Direct Power On	Off
Schermo	Accensione autom.	Off
Funzionamento	Autospegnimento	On
Gestione	Tempo autospegnim	10 min.
Rete	Timer A/V Mute	On
Multiproiezione	Modo stand by	Rete abilitata
Memoria	Porta	LAN cablata
ECO	Avvio rapido	Off
Impostazioni iniziali/t...	Alimentazione USB	On Durante proiez.
	Indicatori	On
	Tasto direz. inversa	Off
	Riproduz. contenuto	Off
	Ripristina impostazioni di fu...	
	Gestione	
	Tasto Utente	Modalità luminosità

Impostazione	Opzioni	Descrizione
	Mantieni livello luminosità	Selezionare il livello di luminosità da mantenere costantemente. L'impostazione viene visualizzata solo quando Mantieni luminosità è impostata su On .
	Modalità luminosità	Selezionare la luminosità della sorgente luminosa. <ul style="list-style-type: none"> • Normale: luminosità massima. • Silenzio: luminosità al 70% con riduzione del rumore delle ventole. • Esteso: luminosità al 70% e estensione della durata prevista della sorgente luminosa. • Personalizzato: selezionare un livello di luminosità personalizzato. L'impostazione viene visualizzata solo quando Mantieni luminosità è impostata su Off .
	Livello luminosità	Selezionare il livello di luminosità Personalizzato desiderato. L'impostazione viene visualizzata solo quando Mantieni luminosità è impostata su Off .
Direct Power On	On Off	Impostare su On per accendere il proiettore collegandolo senza premere l'interruttore.
Accensione autom.	HDMI1 USB Display Off	Impostare la sorgente di immagini da cui avviare automaticamente la proiezione. Quando il proiettore rileva il segnale di ingresso dalla sorgente di immagini selezionata, proietta automaticamente in Modo stand by.

Impostazione	Opzioni	Descrizione
Ricerca aut. sorg.	On Off	Impostare su On per rilevare automaticamente il segnale di ingresso e proiettare immagini in assenza di segnale di ingresso. La funzione è disabilitata quando si accende il proiettore in modalità Avvio rapido . L'impostazione viene visualizzata solo quando Riproduz. contenuto è impostato su Off .
Controllo luminosità sorgente luminosa	Mantieni luminosità	Impostare su On per mantenere una luminosità costante della sorgente luminosa.

Impostazione	Opzioni	Descrizione
Accendi trigger	Rilevamento plug-in Rilevamento segnale	Imposta il modo con cui il proiettore si accende quando si imposta Accensione autom. su HDMI1 . Rilevamento plug-in: accende automaticamente il proiettore quando rileva che un dispositivo collegato si è acceso. Rilevamento segnale: accende automaticamente il proiettore quando rileva un segnale video HDMI. Quando è impostato su Rilevamento segnale , la potenza in standby aumenta. Considerare l'ambiente prima di apportare modifiche.
Autospegnimento	On Off	Impostare su On per spegnere automaticamente il proiettore dopo un intervallo di inattività.
Tempo autospegnim	Da 1 a 30 minuti	Imposta l'intervallo di Autospegnimento .
Timer A/V Mute	On Off	Spegne automaticamente il proiettore se A/V Mute è abilitato e sono trascorsi 30 minuti di inattività.

Impostazione	Opzioni	Descrizione
Modo stand by	Rete abilitata Rete disabilitata	Impostare su Rete abilitata per consentire il monitoraggio e controllo del proiettore tramite rete quando il proiettore è in modo stand by. L'impostazione viene visualizzata solo nei seguenti casi: <ul style="list-style-type: none"> • Accensione autom. non è impostato su HDMI1 e Accendi trigger è impostato su Rilevamento plug-in. • Si imposta Uscita A/V su Durante proiez. nel menu I/O segnale. • Si imposta Alimentazione USB su On Durante proiez. • Si imposta Accensione autom. su Off nel menu Rete del proiettore. ☛ Rete > Impostazioni trasmettitore > Accensione autom.
Porta	LAN cablata LAN wireless	Impostare la porta da utilizzare quando l'impostazione Modo stand by è impostata su Rete abilitata .
Sorgente avvio	Varie sorgenti in ingresso disponibili	Selezionare la sorgente dell'immagine da proiettare quando il proiettore è acceso in modalità Riproduz. contenuto.
Avvio rapido	20min. 60min. 90min. Illimitato Off	Seleziona il periodo di tempo della modalità Avvio rapido. Il proiettore entra in questa modalità quando viene spento. È possibile avviare la proiezione in circa 5 secondi premendo il pulsante di alimentazione. Tuttavia, può occorrere più tempo prima che sia pronto all'uso nei seguenti casi: <ul style="list-style-type: none"> • Quando si proietta dalla porta USB del proiettore • Quando si proietta utilizzando le funzionalità Screen Mirroring

Impostazione	Opzioni	Descrizione
		L'impostazione viene visualizzata solo nei seguenti casi: <ul style="list-style-type: none"> • Accensione autom. è impostato su HDMI1 e Accendi trigger è impostato su Rilevamento plug-in. • Si imposta Uscita A/V su Durante proiezione nel menu I/O segnale. • Si imposta Accensione autom. su Off nel menu Rete del proiettore.  Rete > Impostazioni trasmettitore > Accensione autom.
Alimentazione USB	On Durante proiezione. Sempre	Impostare su Sempre per continuare a erogare energia al lettore multimediale quando il proiettore non proietta immagini. L'impostazione viene visualizzata solo nei seguenti casi: <ul style="list-style-type: none"> • Accensione autom. è impostato su HDMI1 e Accendi trigger è impostato su Rilevamento plug-in. • Si imposta Uscita A/V su Durante proiezione nel menu I/O segnale. • Si imposta Accensione autom. su Off nel menu Rete del proiettore.  Rete > Impostazioni trasmettitore > Accensione autom. Quando è impostato su Sempre , la potenza in standby aumenta.
Indicatori	On Off	Impostare su Off per spegnere le spie del proiettore tranne quando si verifica un errore o un avviso.
Tasto direz. inversa	On Off	Quando si sospende il proiettore al soffitto, impostare su On per invertire la direzione di funzionamento dei pulsanti freccia del pannello di controllo.
Riproduz. contenuto	On Off	Impostare su On per riprodurre un elenco riproduzione.

Impostazione	Opzioni	Descrizione
Effetto Overlay	Effetto Overlay Filtro forma Colore filtro Luminosità	Aggiunge colore e effetto forma all'immagine proiettata. L'impostazione viene visualizzata solo nei seguenti casi: <ul style="list-style-type: none"> • Si imposta Unione bordi su Off nel menu Multiproiezione del proiettore. • Nella modalità Riproduz. contenuto, è possibile riprodurre la playlist e non si sono verificati errori di scrittura.
Visualizzatore USB	—	Seleziona e riproduce un elenco riproduzione salvato sull'unità flash USB.
Ripristina impostazioni di funzionamento	—	Ripristina le impostazioni predefinite di tutti i valori di regolazione del menu Funzionamento .

» Link correlati

- "Proiezione nella modalità di riproduzione del contenuto" [p.102](#)
- "Regolazione della luminosità" [p.85](#)

Le impostazioni del menu **Gestione** consentono di personalizzare diverse funzioni di amministrazione del proiettore.

Oggetti utilizzati di fr...	Gestione	
Immagine	Tasto Utente	Modalità luminosità
I/O segnale	Logo utente	
Installazione	Pattern utente	
Schermo	Blocco funzionamento	Off
Funzionamento	4K Enhancement	On
Gestione	Uniformità colore	
Rete	Corr. colore	
Multiproiezione	Modalità aggiorn.	
Memoria	Calibrazione del laser	
ECO	Data & Ora	
Impostazioni iniziali/t...	Imp. programmazione	
	Alim. LAN wireless	
	Diagnostica LAN WiFi	1
	Percorso salvat. Log	USB e memoria interna
	Batch Setup Range	
	Lingua	Italiano
	Informazioni	

Impostazione	Opzioni	Descrizione
Tasto Utente	Diverse opzioni del menu disponibili	Assegna un'opzione del menu al tasto [User] sul telecomando per un accesso con singolo tocco.
Logo utente	Avvia impostazione Reset	Crea una schermata che il proiettore visualizza per identificare se stesso e migliorare la sicurezza.
Pattern utente	—	Acquisisce una schermata proiettata e la salva come pattern da visualizzare. Selezionare Mostra pattern sul menu Schermo per visualizzare il modello salvato.

Impostazione	Opzioni	Descrizione
Blocco funzionamento	Blocco completo Tranne alimentazione Off	Controlla il blocco dei tasti del proiettore per assicurare il proiettore: <ul style="list-style-type: none"> • Blocco completo: blocca tutti i tasti. • Tranne alimentazione: Per bloccare tutti i tasti tranne l'interruttore. • Off: nessun tasto bloccato.
4K Enhancement	On Off	Proietta un'immagine con una risoluzione raddoppiata spostando diagonalmente 1 pixel con incrementi di 0,5 pixel. Un segnale di immagine ad alta risoluzione viene proiettato nei minimi dettagli. Non è possibile selezionare questa impostazione quando l'impostazione Formato è impostata su Nativo nel menu I/O segnale del proiettore.
Uniformità colore	Uniformità colore	Impostare su On per regolare il bilanciamento del tono colore per l'intera schermata.
	Livello regolazione	Imposta il livello di regolazione.
	Avvia regolazioni	Regola singolarmente in rosso, verde e blu le tonalità colore per l'area selezionata.
	Reset	Ripristina le impostazioni predefinite di tutti i valori di regolazione del menu Uniformità colore .
Corr. colore	—	Consultare la tabella del menu Multiproiezione per i dettagli sulle impostazioni di Corr. colore .
Modalità aggiorn.	Timer	Imposta un periodo di tempo durante il quale il proiettore visualizza l'immagine di aggiornamento.
	Messaggi	Impostare su On per visualizzare un messaggio che informa che il proiettore è in modalità aggiornamento.

Impostazione	Opzioni	Descrizione
	Avvia	Avvia la modalità aggiornamento per cancellare ogni permanenza dell'immagine e spegnere il proiettore dopo un periodo di tempo specificato. Premere un tasto sul telecomando per annullare questo processo.
Calibrazione del laser	Esegui subito	Avvia la calibrazione della sorgente luminosa per ottimizzare il bilanciamento del bianco dell'immagine proiettata al momento. Potrebbe non essere possibile avviare la calibrazione se la temperatura ambientale del proiettore si trova al di fuori dell'intervallo. (Per la massima accuratezza, attendere 30 minuti dopo l'accensione del proiettore prima di eseguire la calibrazione).
	Esegui periodic.	Impostare su On per eseguire periodicamente la calibrazione della sorgente luminosa ogni 100 ore d'uso.
	Ultima esecuzione	Visualizza la data e ora dell'ultima calibrazione della lampada.
Data & Ora	Data & Ora Impostazioni ora legale Ora Internet	Regola le impostazioni di orario e data di sistema del proiettore. Selezionare Ora legale per impostare le impostazioni dell'ora legale della propria regione. Selezionare Ora Internet per acquisire automaticamente l'ora da un server di riferimento orario Internet.
Imp. programmazione	—	Pianifica gli eventi del proiettore che avverranno automaticamente in date e ore selezionate.
Alim. LAN wireless	On Off	Impostare su On per proiettare immagini tramite LAN wireless. Se non si desidera effettuare la connessione tramite LAN senza fili, disattivare per impedire accessi indesiderati di altri utenti.

Impostazione	Opzioni	Descrizione
Diagnostica LAN WiFi	Ping Indirizzo IP Ping fino ad arresto Avvia	Trasmette il ping per confermare lo stato della comunicazione.
Percorso salvat. Log	Memoria interna USB e memoria interna	Imposta la posizione in cui salvare i file di registro di errori e funzionamento. L'impostazione viene visualizzata solo quando Riproduz. contenuto è impostato su Off nel menu Funzionamento del proiettore.
Batch Setup Range	Tutto Limitato	Selezionare Tutto per copiare tutte le impostazioni del menu del proiettore tramite la funzionalità di impostazione batch. Selezionare Limitato , se non si desidera copiare le seguenti impostazioni: <ul style="list-style-type: none"> • Impostazioni Protetto da password • EDID nel menu I/O segnale • Impostazioni del menu Rete
Lingua	Diverse lingue disponibili	Selezionare la lingua del menu proiettore e le visualizzazioni dei messaggi.
Informazioni	Varie informazioni	Visualizza le informazioni su proiettore e sorgenti in ingresso. Le voci visualizzate dipendono dalla sorgente in ingresso corrente.
Stato display	System Version Network Wired Network Wireless Input Signal Output Signal	Visualizza le informazioni sullo stato del proiettore.
Visualizza registri	Info avviso temp. Cronologia Acc/Spagn	Visualizza i dati dei registri salvati nella posizione specificata nell'impostazione Percorso salvat. Log .

Impostazione	Opzioni	Descrizione
Ripristina impostazioni gestione	—	Ripristina le impostazioni predefinite per tutti i valori di regolazione del menu Gestione , a eccezione di quanto segue: <ul style="list-style-type: none"> • Pattern utente • Lingua



Quando si imposta **Proiezione menu di Programma** su **On**, non è possibile modificare le impostazioni nel menu **Imp. programmazione**. Impostare prima **Proiezione menu di Programma** su **Off**.

» Link correlati

- "Elenco codici Event ID" [p.203](#)
- "Salvataggio di un Logo utente" [p.111](#)
- "Salvataggio di un pattern utente" [p.113](#)
- "Blocco dei tasti del proiettore" [p.132](#)
- "Regolazione dell'uniformità del colore" [p.118](#)
- "Impostazione di data e ora" [p.46](#)
- "Impostazione dei programmi eventi del proiettore" [p.183](#)
- "Selezionare la Lingua dei menu del proiettore" [p.48](#)

Elenco codici Event ID

Se l'opzione **Event ID** nella schermata **Informazioni** visualizza un numero di codice, controllare l'elenco di codici Event ID per conoscere la soluzione al problema del proiettore associato al codice.

Se non è possibile risolvere il problema, contattare l'amministratore di rete o Epson per richiedere assistenza tecnica.

Codice Event ID	Causa e soluzione
0026 0032 0036 0037	Si è verificato un errore di comunicazione screen mirroring. Spegnerne il proiettore e quindi riaccenderlo, o riavviare il software di rete.
0027 0028 0029 0030 0031 0035	Comunicazione screen mirroring instabile. Controllare lo stato di comunicazione della rete, attendere qualche secondo e riprovare il collegamento alla rete.
0023 0024 0025	Impossibile connettersi. Se viene visualizzata la schermata di inserimento PIN sul computer, inserire il codice PIN visualizzato sulla schermata di informazioni sulla rete o nella parte in basso a destra dell'immagine proiettata. Se non si risolve il problema, riavviare il proiettore e i dispositivi collegati, e quindi verificare le impostazioni di connessione.
0043	Il formato video non è supportato. Cambiare la risoluzione del dispositivo mobile, quindi riconnettere. Oppure cambiare l'impostazione Regola prestazioni del proiettore, quindi riconnettere.
0432 0435	Il software di rete non si è avviato. Spegnerne il proiettore e quindi riaccenderlo.
0433	Impossibile visualizzare le immagini trasferite. Riavviare il software di rete.
0434 0481 0482 0485	Comunicazione di rete instabile. Controllare lo stato di comunicazione della rete, attendere qualche secondo e riprovare il collegamento alla rete.
0483 04FE	Il software di rete si è chiuso inaspettatamente. Controllare lo stato di comunicazione della rete, quindi spegnere e riaccendere il proiettore.
0484	La comunicazione con il computer è stato scollegata. Riavviare il software di rete.

Codice Event ID	Causa e soluzione
0479 01FF 02FF 04FF 06FF 07FF	Si è verificato un errore di sistema del proiettore. Spegnerlo e quindi riaccenderlo.
0891	Impossibile trovare un punto di accesso con lo stesso SSID. Impostare lo stesso SSID per il computer, il punto di accesso e il proiettore.
0892	Il tipo di autenticazione WPA/WPA2/WPA3 non corrisponde. Controllare che le impostazioni di sicurezza della rete wireless siano corrette.
0893	Il tipo di crittografia TKIP/AES non corrisponde. Controllare che le impostazioni di sicurezza della rete wireless siano corrette.
0894	La comunicazione con un punto di accesso non autorizzato è stata interrotta. Contattare l'amministratore di rete.
0895	La comunicazione con il dispositivo connesso è stata interrotta. Verificare lo stato di connessione del dispositivo.
0898	Impossibile acquisire le informazioni DHCP. Accertarsi che il server DHCP funzioni correttamente. Se non si sta usando il DHCP, impostare DHCP su Off nel menu Rete del proiettore. ☛ Rete > Impostazioni di rete > LAN cablata > Impostazioni IP > DHCP ☛ Rete > Impostazioni di rete > LAN wireless > Impostazioni IP > DHCP
0899	Altri errori di comunicazione.
089A	Il tipo di autenticazione EAP non corrisponde alla rete. Verificare le impostazioni di sicurezza della LAN wireless e accertarsi che il certificato di protezione sia installato correttamente.
089B	Autenticazione al server EAP non riuscita. Verificare le impostazioni di sicurezza della LAN wireless e accertarsi che il certificato di protezione sia installato correttamente.

Codice Event ID	Causa e soluzione
089C	Autenticazione al client EAP non riuscita. Verificare le impostazioni di sicurezza della LAN wireless e accertarsi che il certificato di protezione sia installato correttamente.
089D	Scambio chiave non riuscito. Verificare le impostazioni di sicurezza della LAN wireless e accertarsi che il certificato di protezione sia installato correttamente.
0920	La batteria interna che salva l'impostazione di data e ora del proiettore si sta esaurendo. Contattare Epson per richiedere assistenza.
0B01	Non è stato possibile rilevare correttamente la memoria interna. Spegnerlo e scollegare il cavo di alimentazione, quindi ricollegare il cavo di alimentazione e riaccendere il proiettore. Quando il proiettore è acceso, il certificato di sicurezza e la rubrica vengono eliminati. Se questo non risolve il problema, contattare Epson per richiedere assistenza.

Le impostazioni sul menu **Rete** consentono di visualizzare le informazioni di rete e configurare il proiettore per il monitoraggio e il controllo tramite rete.

Oggetti utilizzati di fr...	Rete	
Immagine	Informazioni LAN wireless	
I/O segnale	Informazioni LAN cablata	
Installazione	Info canale Art-Net	
Schermo	Impostazioni di rete	
Funzionamento	Impostazioni trasmettitore	
Gestione	Ripristina impostazioni di rete	
Rete	Multiproiezione	
Multiproiezione	ID del proiettore	Off
Memoria	Affiancamento	
ECO	Correz. geometrica	Correzione punto
Impostazioni iniziali/t...	Unione bordi	
	Scala	
	Uniformità colore	
	Modalità luminosità	Normale
	Corr. colore	
	RGBCMY	
	Ripristina impostazioni mult	



Quando si imposta **Proiezione menu di Rete** su **On**, non è possibile modificare le impostazioni di rete. Impostare prima **Proiezione menu di Rete** su **Off**.

Impostazione	Opzioni	Descrizione
Impostazioni di rete	—	Configura le impostazioni di rete del proiettore. Consultare la tabella del menu di rete per i dettagli sulle impostazioni di Impostazioni di rete .
Impostazioni trasmettitore	Avvia abbinamento	Consente di aggiornare le informazioni di rete del trasmettitore wireless dal computer tramite il software Epson Wireless Transmitter Settings. Per i dettagli, vedere la <i>Guida operativa di Epson Wireless Transmitter Settings</i> . Questa impostazione viene visualizzata solo quando si installa il modulo LAN wireless e si imposta AP semplice su On nel menu Impostazioni di rete del proiettore.
	Accensione autom.	Impostare su On per accendere automaticamente il proiettore quando si collega un computer utilizzando i sistemi di presentazione wireless opzionali. L'impostazione viene visualizzata solo nei seguenti casi: <ul style="list-style-type: none"> • Quando si imposta Uscita A/V su Durante proiezione nel menu I/O segnale. • Quando si imposta Avvio rapido su Off nel menu Funzionamento del proiettore. • Quando Accensione autom. è impostato su HDMI1 e Accendi trigger è impostato su Rilevamento plug-in nel menu Funzionamento del proiettore.

Impostazione	Opzioni	Descrizione
Informazioni LAN wireless	Varie informazioni	Visualizza lo stato e i dettagli della rete wireless.
Informazioni LAN cablata	Varie informazioni	Visualizza lo stato e i dettagli della rete cablata.
Info canale Art-Net	Varie informazioni	Visualizza le funzioni del proiettore e le impostazioni assegnate ai canali Art-Net.

Impostazione	Opzioni	Descrizione
	Visualizza Guida alla connes.	<p>Impostare su On per visualizzare automaticamente la guida alla connessione del trasmettitore wireless (Epson Wireless Presentation) invece della schermata iniziale quando non è presente alcun segnale di ingresso all'accensione del proiettore. L'impostazione modificata diventa effettiva all'accensione del proiettore successiva.</p> <p>Questa impostazione viene visualizzata solo quando Riproduz. contenuto è impostato su Off nel menu Funzionamento del proiettore.</p>
Ripristina impostazioni di rete	—	<p>Ripristina le impostazioni predefinite di tutti i valori di regolazione del menu Rete.</p> <div style="border: 1px solid black; padding: 5px; margin-top: 10px;"> <p>Attenzione</p> <p>Vengono ripristinate anche tutte le password impostate per il menu Rete ed è necessario reimpostarle. Per impedire il ripristino delle password da parte di utenti non autorizzati, impostare Rete su On nel menu Proiezione menu.</p> </div>



Una volta connesso il proiettore alla rete, è possibile selezionare le impostazioni del proiettore e controllare la proiezione usando un browser internet compatibile. In questo modo è possibile accedere al proiettore in remoto.

Menu Rete - Menu Impostazioni di rete

Le impostazioni del menu **Impostazioni di rete** consente di selezionare le impostazioni di rete basilari.



Se ci si connette tramite LAN wireless, assicurarsi di eseguire quanto segue per abilitare le impostazioni LAN wireless:

- Attivare l'impostazione **Alim. LAN wireless** nel menu **Gestione** del proiettore.

Impostazioni	Opzioni	Descrizione
Nome del proiettore	È possibile inserire fino a 16 caratteri alfanumerici (non utilizzare " * + , / ; < = > ? [\] ` spazi)	Inserire un nome per identificare il proiettore in rete.
Password Remote	È possibile inserire fino a 32 caratteri alfanumerici (non utilizzare * : spazi)	<p>Inserire una password da utilizzare per accedere al proiettore tramite Controllo di base in Epson Web Control. (Il nome utente è EPSONREMOTE. Nessuna password è impostata per impostazione predefinita. Quando si utilizza la funzione per la prima volta, seguire le istruzioni sullo schermo per impostare una password.)</p> <p>L'impostazione viene visualizzata solo quando Riproduz. contenuto è impostato su Off nel menu Funzionamento del proiettore.</p>

» Link correlati

- "Menu Rete - Menu Impostazioni di rete" [p.206](#)
- "Art-Net" [p.179](#)

Impostazioni	Opzioni	Descrizione
Password contr. Web	È possibile inserire fino a 32 caratteri alfanumerici (non utilizzare * : spazi)	Inserire una password da utilizzare per accedere al proiettore in rete. (Il nome utente è EPSONWEB . Nessuna password è impostata per impostazione predefinita. Se non si imposta Password contr. Web , viene visualizzata una schermata di errore nel browser. Impostare la password nel menu Impostazioni di rete .)
Interfaccia di controllo prioritaria	LAN cablata LAN wireless	Imposta il gateway primario.
AP semplice	On Off	Impostare su On per abilitare la modalità del punto di accesso semplice per la connessione diretta tra il proiettore e i dispositivi di ingresso. Assicurarsi di eseguire inoltre quanto segue: <ul style="list-style-type: none"> • Uso della Connessione rapida di Epson iProjection • Uso della connessione Screen Mirroring L'impostazione è visualizzata solo quando si imposta Alim. LAN wireless su On nel menu Gestione del proiettore.
SSID	L'SSID assegnato automaticamente	Visualizza l'SSID del proiettore per selezionare sul dispositivo connessioni in AP semplice.
Sicurezza	WPA2-PSK	Visualizza il tipo di sicurezza per le connessioni AP semplice.
Frase password	Varie frasi password da 8 a 63 caratteri	Inserire la frase password del proiettore per accedere sul dispositivo con connessioni in AP semplice. È necessario impostare la Frase password quando si utilizza la modalità AP semplice per la prima volta.

Impostazioni	Opzioni	Descrizione
Tipo di LAN wireless	802.11ac (Wi-Fi 5) 802.11n (Wi-Fi 4)	Imposta il metodo di comunicazione tra il proiettore e il dispositivo mobile. I metodi disponibili variano in base a paesi e regioni.
Canale	Diversi canali disponibili	Imposta la banda di frequenza (canale) tramite connessioni AP semplice.
LAN wireless	—	Visualizzare la tabella del menu LAN wireless per i dettagli.
LAN cablata	—	Visualizzare la tabella del menu LAN cablata per i dettagli.
Notifica Mail	—	Visualizzare la tabella del menu Notifica Mail per i dettagli.
Controllo Proiettore	—	Visualizzare la tabella del menu Controllo Proiettore per i dettagli.
Proiezione di rete	—	Visualizzare la tabella del menu Proiezione di rete per i dettagli.

» Link correlati

- "Menu Rete - Menu LAN wireless" [p.207](#)
- "Menu Rete - Menu LAN cablata" [p.210](#)
- "Menu Rete - Menu Notifica Mail" [p.210](#)
- "Menu Rete - Menu Controllo Proiettore" [p.211](#)
- "Menu Rete - Menu proiezione di rete" [p.213](#)

Menu Rete - Menu LAN wireless

Le impostazioni del menu **LAN wireless** consentono di selezionare le impostazioni LAN wireless.



- Attivare l'impostazione **Alim. LAN wireless** nel menu **Gestione** del proiettore.
- Se non si installa il modulo LAN wireless opzionale, disattivare l'impostazione **AP semplice** per consentire la selezione dell'impostazione LAN wireless.

Quando ci si connette ad una rete wireless, si consiglia vivamente di impostare la sicurezza. Quando si imposta la sicurezza, seguire le istruzioni dell'amministratore del sistema di rete a cui si desidera collegarsi.

WPA è una crittografia che supporta i metodi di crittografia AES.



WPA2/WPA3-EAP e WPA3-EAP non supportano la protezione WPA3 192-bit.

Impostazione	Opzioni	Descrizione
Cerca punto accesso	A visualiz. ricerca	Cercare i punti di accesso alla rete wireless disponibili. A seconda delle impostazioni del punto di accesso, potrebbero non essere visualizzati nell'elenco.
SSID	È possibile inserire fino a 32 caratteri alfanumerici	Inserire l'SSID (nome della rete) del sistema di rete wireless a cui il proiettore si collega.
Sicurezza	WPA2/WPA3-PSK	Connette in modalità personale WPA2/WPA3. Il metodo di crittografia viene selezionato automaticamente in base alle impostazioni del punto d'accesso. Impostare una password identica per il punto di accesso.
	WPA2/WPA3-EAP	Connette in modalità enterprise WPA2/WPA3. Il metodo di crittografia viene selezionato automaticamente in base alle impostazioni del punto d'accesso.
	WPA3-PSK	Connette in modalità personale WPA3. La comunicazione viene eseguita tramite la protezione WPA3. Utilizza il metodo di crittografia AES. Per stabilire una connessione da un computer al proiettore, inserire il valore impostato come password.

Impostazione	Opzioni	Descrizione
	WPA3-EAP	Connette in modalità enterprise WPA3. Il metodo di crittografia viene selezionato automaticamente in base alle impostazioni del punto d'accesso.
	Apri	Sicurezza non impostata.
Frase password (Per la protezione WPA2/WPA3-PSK e WPA3-PSK)	Varie frasi password da 8 a 63 caratteri	Inserire la frase password precondivisa utilizzata in rete. Una volta inserita la frase password e premuto il tasto [Enter], il valore viene impostato e visualizzato sotto forma di asterisco (*). Consigliamo di cambiare la frase password periodicamente per sicurezza. Se le impostazioni di rete vengono inizializzate, viene ripristinata la password iniziale.
Tipo EAP (Per la protezione WPA2/WPA3-EAP e WPA3-EAP)	PEAP	Protocollo di autenticazione ampiamente utilizzato da Windows Server.
	PEAP-TLS	Protocollo di autenticazione utilizzato da Windows Server. Selezionare questo protocollo quando si utilizza un certificato del client.
	EAP-TLS	Protocollo di autenticazione ampiamente utilizzato per utilizzare un certificato del client.
	EAP-FAST	Selezionare questa voce quando vengono utilizzati questi protocolli di autenticazione.

Impostazione	Opzioni	Descrizione
Nome utente	È possibile inserire fino a 64 caratteri alfanumerici	Inserire il nome utente per il server di rete. Per includere un nome di dominio, aggiungerlo prima di una barra rovesciata e del nome utente (dominio/nome utente). Quando si importa un certificato client, il nome del certificato viene impostato automaticamente.
Password	È possibile inserire fino a 64 caratteri alfanumerici	Inserire una password per l'autenticazione. Dopo aver inserito la password e selezionato Applica , la password viene visualizzata come un asterisco (*). Viene visualizzata l'impostazione solo quando Tipo EAP è impostato su PEAP o EAP-FAST .
Certificato client	—	Importa il certificato client. Viene visualizzata l'impostazione solo quando Tipo EAP è impostato su PEAP-TLS o EAP-TLS .
Verifica certific. server	On Off	Impostare su On per verificare il certificato del server quando si imposta un certificato CA.
Certificato CA	—	Importa il certificato CA.
Nome server Radius	È possibile inserire fino a 64 caratteri alfanumerici	Inserire il nome del server per la verifica.

Impostazione	Opzioni	Descrizione
Impostazioni IP	DHCP Indirizzo IP Mas.Sottorete Ind. Gateway	Impostare DHCP su On se la rete assegna automaticamente gli indirizzi; impostare su Off per inserire manualmente l' Indirizzo IP , la Mas.Sottorete , e l' Ind. Gateway della rete usando da 0 a 255 per ciascuno dei campi dell'indirizzo. Non usare questi indirizzi: 0.0.0.0, 127.x.x.x, 192.0.2.x o da 224.0.0.0 a 255.255.255.255 (dove x è un numero da 0 a 255) per l'indirizzo IP, 255.255.255.255 o da 0.0.0.0 a 254.255.255.255 per la maschera di sottorete, e 0.0.0.0, 127.x.x.x o 224.0.0.0 fino a 255.255.255.255 per l'indirizzo gateway.
Server DNS 1 Server DNS 2	Vari indirizzi IP	Inserire l'indirizzo IP del server DNS del proiettore usando numeri da 0 a 255 per ciascun campo dell'indirizzo. Il server DNS risolve il nome host. Non usare i seguenti indirizzi IP: 127.x.x.x (dove x è un numero da 0 a 255). Quando queste impostazioni non sono configurate e si lascia 0.0.0.0, le informazioni del server DNS vengono acquisite tramite DHCP. Dopo l'acquisizione delle informazioni, i valori rimangono 0.0.0.0.
IPv6	On Off	Impostare su On se si desidera collegare il proiettore alla rete tramite IPv6. IPv6 è supportato dal monitor e controlla il proiettore tramite la rete utilizzando Epson Web Control e PjLink.
Autoconfigurazione	On Off	Impostare su On per assegnare automaticamente gli indirizzi secondo quanto indicato sul router.
Usa indirizzo temporaneo	On Off	Impostare su On se si desidera utilizzare l'indirizzo IPv6 temporaneo.

Impostazione	Opzioni	Descrizione
Visual. indirizzo IP	On Off	Impostare su On per visualizzare l'indirizzo IP sulla schermata di informazioni sulla rete e nella schermata iniziale.

Menu Rete - Menu LAN cablata

Le impostazioni del menu **LAN cablata** consentono di selezionare le impostazioni di LAN cablata.

Impostazione	Opzioni	Descrizione
Impostazioni IP	DHCP Indirizzo IP Mas.Sottorete Ind. Gateway	<p>Impostare DHCP su On se la rete assegna automaticamente gli indirizzi; impostare su Off per inserire manualmente l'Indirizzo IP, la Mas.Sottorete, e l'Ind. Gateway della rete usando da 0 a 255 per ciascuno dei campi dell'indirizzo.</p> <p>Non usare questi indirizzi: 0.0.0.0, 127.x.x.x, 192.0.2.x o da 224.0.0.0 a 255.255.255.255 (dove x è un numero da 0 a 255) per l'indirizzo IP, 255.255.255.255 o da 0.0.0.0 a 254.255.255.255 per la maschera di sottorete, e 0.0.0.0, 127.x.x.x o 224.0.0.0 fino a 255.255.255.255 per l'indirizzo gateway.</p>

Impostazione	Opzioni	Descrizione
Server DNS 1 Server DNS 2	Vari indirizzi IP	<p>Inserire l'indirizzo IP del server DNS del proiettore usando numeri da 0 a 255 per ciascun campo dell'indirizzo. Il server DNS risolve il nome host. Non è possibile usare i seguenti indirizzi IP: 127.x.x.x (dove x è un numero da 0 a 255).</p> <p>Quando queste impostazioni non sono configurate e si lascia 0.0.0.0, le informazioni del server DNS vengono acquisite tramite DHCP. Dopo l'acquisizione delle informazioni, i valori rimangono 0.0.0.0.</p>
IPv6	On Off	<p>Impostare su On se si desidera collegare il proiettore alla rete tramite IPv6.</p> <p>IPv6 è supportato dal monitor e controlla il proiettore tramite la rete utilizzando Epson Web Control e PjLink.</p>
Autoconfigurazione	On Off	Impostare su On per assegnare automaticamente gli indirizzi secondo quanto indicato sul router.
Usa indirizzo temporaneo	On Off	Impostare su On se si desidera utilizzare l'indirizzo IPv6 temporaneo.
Visual. indirizzo IP	On Off	Impostare su On per visualizzare l'indirizzo IP sulla schermata di informazioni sulla rete e nella schermata iniziale.

Menu Rete - Menu Notifica Mail

Le impostazioni del menu **Notifica Mail** consentono di ricevere una notifica via e-mail se si verifica un problema o vengono rilevati allarmi sul proiettore.

Impostazione	Opzioni	Descrizione
Notifica Mail	On Off	Impostare su On per inviare un e-mail agli indirizzi predefiniti in caso di problemi o di allarmi relativi al proiettore.
Server SMTP	Vari indirizzi IP	Inserire l'indirizzo IP del server SMTP del proiettore usando numeri da 0 a 255 per ciascun campo dell'indirizzo. Non usare questi indirizzi: 127.x.x.x, 192.0.2.x o 224.0.0.0 fino a 255.255.255.255 (dove x è un numero da 0 a 255).
Autenticazione	Apri Auth SSL TLS	Selezionare il tipo di autenticazione del server SMTP.
Numero della porta	Da 1 a 65535 (il predefinito è 25)	Inserire un numero per il numero di porta del server SMTP.
Nome utente	È possibile inserire fino a 64 caratteri alfanumerici	Inserire il nome utente per il server SMTP.
Password	È possibile inserire fino a 64 caratteri alfanumerici	Inserire una password di autenticazione sul server SMTP.
Da	È possibile inserire fino a 64 caratteri alfanumerici	Inserire l'indirizzo email del mittente.
Impost. Indirizzo 1	(non utilizzare " () , ; < > [\] spazi)	Inserire l'indirizzo e-mail, inserire l'indirizzo e-mail e selezionare gli avvisi che si desidera ricevere.
Impost. Indirizzo 2		
Impost. Indirizzo 3		

Menu Rete - Menu Controllo Proiettore

Le impostazioni sul menu **Controllo Proiettore** consentono di selezionare le impostazioni per controllare il proiettore tramite una rete.

Impostazione	Opzioni	Descrizione
Comunicaz. comandi	Protetta	Seleziona il metodo di autenticazione per la comunicazione dei comandi. Quando si utilizza Comunicaz. comandi, impostare Password Monitor o Password contr. Web . ☛ Rete > Impostazioni di rete > Password contr. Web
	Compatibile	Impostare su Protetta quando si esegue un'autenticazione digest utilizzando Password contr. Web . È necessario installare l'ultima versione del software Epson Projector Management. Selezionare Compatibile quando si esegue l'autenticazione in testo normale utilizzando la Password Monitor (fino a 16 caratteri alfanumerici). Selezionare Compatibile quando si monitorano i proiettori con uno switcher e un controller di sistema o utilizzando Epson Projector Management ver.5.30 o precedente.
Impostazioni Web API	Web API	Selezionare On per abilitare la funzione Web API.
	Autenticazione	Seleziona la protezione da utilizzare per il proiettore durante le comunicazioni tramite Web API. Open: sicurezza non impostata. Digest: la comunicazione viene eseguita utilizzando l'autenticazione API (autenticazione Digest). Consultare <i>Web API Specifications for Projectors</i> per i dettagli.
PJLink	On Off	Impostare su On per abilitare la funzione di notifica PJLink.

Impostazione	Opzioni	Descrizione
Password PjLink	È possibile inserire fino a 32 caratteri alfanumerici (non utilizzare spazi e simboli diversi da @)	Inserire una rete per l'utilizzo del protocollo PjLink per il controllo del proiettore. È necessario impostare la Password PjLink quando si utilizza la modalità PjLink per la prima volta.
Ind. IP notificato	Vari indirizzi IP	Inserire l'indirizzo IP per ricevere lo stato di funzionamento del proiettore quando si abilita la funzione di notifica PjLink. Inserire gli indirizzi utilizzando da 0 a 255 per ciascun campo dell'indirizzo. Non usare questi indirizzi: 127.x.x.x o 224.0.0.0 fino a 255.255.255.255 (dove x è un numero da 0 a 255).
SNMP	On Off	Impostare su On per monitorare il proiettore mediante SNMP. Per monitorare il proiettore, occorre installare il programma di gestione dell'SNMP sul computer in uso. L'SNMP deve essere gestito da un amministratore di rete.
Indirizzo IP Trap 1 Indirizzo IP Trap 2	Vari indirizzi IP	Inserire fino a due indirizzi IP che ricevono le notifiche SNMP usando da 0 a 255 per ciascun campo di indirizzo. Non usare questi indirizzi: 224.0.0.0 fino a 255.255.255.255 (dove x è un numero da 0 a 255).
Nome community	È possibile inserire fino a 32 caratteri alfanumerici (non utilizzare spazi e simboli diversi da @)	Inserire il nome community SNMP. È necessario impostare la Nome community quando si utilizza la modalità SNMP per la prima volta.
AMX Device Discovery	On Off	Se si desidera consentire che il proiettore possa essere rilevato da AMX Device Discovery, impostare su On .

Impostazione	Opzioni	Descrizione
Crestron Connected	On Off	Impostare questa opzione su On solo in caso di monitoraggio e controllo del proiettore su una rete tramite Crestron Connected. Abilitando Crestron Connected si disabilita la funzione Epson Message Broadcasting nel software Epson Projector Management.
Crestron XiO Cloud	On Off	Impostare su On per monitorare o controllare il proiettore e altri dispositivi in rete utilizzando il servizio Crestron XiO Cloud.
Control4 SDDP	On Off	Impostare su On per consentire di acquisire le informazioni tramite Control4 Simple Device Discovery Protocol (SDDP).
Art-Net	On Off	Impostare su On se si desidera controllare il proiettore mediante Art-Net. <ul style="list-style-type: none"> • Rete: inserire un numero per la rete del proiettore tra 0 e 127 (opzione predefinita 0). • Sottorete: inserire un numero per la sottorete del proiettore tra 0 e 15 (opzione predefinita 0). • Universe: inserire un numero per l'Universe del proiettore tra 0 e 15 (opzione predefinita 0). • Avvio canale: inserire il canale di avvio che gestisce Art-Net tra 1 e 495 (opzione predefinita 1).
Secure HTTP	On Off	Per aumentare la sicurezza, le comunicazioni tra il proiettore e il computer in Controllo Web sono crittografate. Durante l'impostazione della sicurezza con Controllo Web, si consiglia l'impostazione On .

Impostazione	Opzioni	Descrizione
Certificato server Web	—	Importa il certificato server Web per secure HTTP.

Menu Rete - Menu proiezione di rete

Le impostazioni del menu **Proiezione di rete** consente di selezionare le impostazioni relative alla proiezione di rete.

Impostazione	Opzioni	Descrizione
Keyword proiettore	On Off	Impostare su On per attivare una password di sicurezza per evitare l'accesso al proiettore da parte di chiunque nella stessa sala che non ne disponga. È necessario inserire una parola chiave visualizzata e casuale da un computer usando il software Epson iProjection per accedere al proiettore e condividere la schermata corrente.
Epson iProjection	On Off	Impostare su On per utilizzare Epson iProjection.
Visualizz. SSID	On Off	Impostare su On per visualizzare l'SSID sulla schermata di informazioni sulla rete e nella schermata iniziale.
Visualizza info LAN	Testo e codice QR Testo	Imposta il formato di visualizzazione delle informazioni di rete del proiettore. Leggendo semplicemente il codice QR con Epson iProjection, è possibile connettere il dispositivo mobile al proiettore tramite una rete.
Password moderatore	Numero a 4 cifre	Inserire una password per accedere al proiettore come moderatore usando Epson iProjection. (Nessuna password impostata per impostazione predefinita.)

Impostazione	Opzioni	Descrizione
Visualizza interruzione keyword	On Off	Impostare su On per visualizzare una parola chiave del proiettore sull'immagine proiettata quando si accede al proiettore utilizzando Epson iProjection. Disponibile quando Keyword proiettore è impostato su On .
Screen Mirroring	On Off	Impostare su On per abilitare la funzione Screen Mirroring.
Interrompi connes.	On Off	Impostare su On per consentire l'interruzione della proiezione dell'immagine da parte di un altro utente. Se si desidera utilizzare due sorgenti di Screen Mirroring, impostare su Off .
Regola prestazioni	1 (Fine) 2 3 4 (Veloce)	Regola la velocità/qualità dello Screen Mirroring. 1: aumenta la qualità dell'immagine. 4: aumenta la velocità di elaborazione.
Informazioni su Screen Mirroring	On Off	Impostare su On per visualizzare le informazioni di connessione quando si proietta da una sorgente di Screen Mirroring.
Message Broadcasting	On Off	Impostare su On per ricevere il messaggio inviato da Epson Projector Management. Per i dettagli, vedere la <i>Guida operativa di Epson Projector Management</i> . L'impostazione è visualizzata solo quando si imposta Crestron Connected su Off nel menu Controllo Proiettore del proiettore.
Condivisione schermo	On Off	Impostare su On per abilitare la condivisione schermo tra proiettori di rete.

Impostazione	Opzioni	Descrizione
Modalità di connessione	Keyword attiva Keyword disattivata	Impostare su Keyword disattivata per saltare l'autenticazione delle keyword degli altri proiettori in modo da potersi collegare rapidamente.

» Link correlati

- "Condivisione schermo" [p.160](#)
- "Ottenere l'ultima versione dei documenti" [p.10](#)

Le impostazioni sul menu **Multiproiezione** consentono di impostare più proiettori per proteggere una singola immagine unificata.

Oggetti utilizzati di fr...	Multiproiezione
Immagine	ID del proiettore Off
I/O segnale	Affiancamento
Installazione	Correz. geometrica Correzione punto
Schermo	Unione bordi
Funzionamento	Scala
Gestione	Uniformità colore
Rete	Modalità luminosità Normale
Multiproiezione	Corr. colore
Memoria	RGBCMY
ECO	Ripristina impostazioni mult...
Impostazioni iniziali/t...	Memoria
	Salvare memoria
	Richiamare memoria
	Rinomina memoria
	Cancellare memoria
	Ripristina impostazioni di m...
	ECO

Impostazioni	Opzioni	Descrizione
ID del proiettore	Off Da 1 a 9	Assegna un ID per il proiettore quando si usano più proiettori.
Affiancamento	Colonna Ordine colonna	Imposta la suddivisione in schermate e la posizione di ciascuna immagine.
Correz. geometrica	—	Consultare la tabella del menu Installazione per i dettagli sulle impostazioni Correz. geometrica .

Impostazioni	Opzioni	Descrizione
Unione bordi	Unione bordi Bordo sinistro Bordo destro Guida linea Guida Pattern Colore guida	Unisce il bordo di più immagini per creare una schermata senza soluzione di continuità.
Livello nero	Regolaz. colore Area di correzione Reset	Regola il colore nero dell'area dell'immagine sovrapposta. Questa impostazione viene visualizzata solo quando si imposta Unione su On per le impostazioni Bordo superiore , Bordo inferiore , Bordo sinistro o Bordo destro .
Scala	—	Consultare la tabella del menu Immagine per i dettagli sulle impostazioni Scala .
Uniformità colore	—	Consultare la tabella del menu Gestione per i dettagli sulle impostazioni di Uniformità colore .
Modalità luminosità	—	Consultare la tabella del menu Funzionamento per i dettagli sulle impostazioni Modalità luminosità .
Corr. colore	Livello regolazione Rosso Verde Blu Luminosità	Corregge la differenza tra la tinta e la luminosità di ciascuna immagine proiettata.
RGBCMY	—	Consultare la tabella del menu Immagine per i dettagli sulle impostazioni RGBCMY .
Ripristina impostazioni multiproiezione	—	Ripristina le impostazioni predefinite di tutti i valori di regolazione delle funzioni del menu Multiproiezione .

» Link correlati

- "Sistema di identificazione del proiettore per il controllo di più proiettori" [p.116](#)
- "Impostazioni di installazione del proiettore - Menu Installazione" [p.194](#)
- "Impostazioni della qualità dell'immagine - Menu Immagine" [p.189](#)
- "Impostazioni di amministrazione del proiettore - Menu Gestione" [p.201](#)
- "Impostazioni della funzione proiettore - Menu Funzionamento" [p.198](#)
- "Unione dei bordi dell'immagine" [p.121](#)
- "Regolazione del livello del nero" [p.124](#)
- "Corrispondenza dei colori dell'immagine" [p.123](#)

Le impostazioni sul menu **Memoria** consentono di gestire salvataggi e caricamenti delle impostazioni della qualità dell'immagine nella memoria del proiettore.

Oggetti utilizzati di fr...	Con...
Immagine	RGBCMY
I/O segnale	Ripristina impostazioni mult...
Installazione	Memoria
Schermo	Salvare memoria
Funzionamento	Richiamare memoria
Gestione	Rinomina memoria
Rete	Cancellare memoria
Multiproiezione	Ripristina impostazioni di m...
Memoria	ECO
ECO	Modalità luminosità Normale
Impostazioni iniziali/t...	Autospegnimento On ^
	Tempo autospegnim 10 min.
	Timer A/V Mute On
	Modo stand by Rete abilitata
	Impostazioni iniziali/tutto
	Reset totale
	Aggiornamento firmware

» Link correlati

- "Salvataggio delle impostazioni in memoria e uso delle impostazioni salvate" [p.115](#)

Impostazioni	Opzioni	Descrizione
Salvare memoria	Memoria da 1 a 10	Salva le impostazioni personalizzate nella memoria.
Richiamare memoria	Memoria da 1 a 10	Carica le impostazioni di memoria salvate e le applica all'immagine corrente.
Rinomina memoria	Memoria da 1 a 10	Modifica il nome delle impostazioni della memoria.
Cancellare memoria	Memoria da 1 a 10	Elimina una memoria salvata.
Ripristina impostazioni di memoria	—	Ripristina tutte le memorie salvate.

Le impostazioni del menu **ECO** consentono di personalizzare le funzioni del proiettore per risparmiare energia.

Oggetti utilizzati di fr...	Confezione
Immagine	RGBCMY
I/O segnale	Ripristina impostazioni mult...
Installazione	Memoria
Schermo	Salvare memoria
Funzionamento	Richiamare memoria
Gestione	Rinomina memoria
Rete	Cancellare memoria
Multiproiezione	Ripristina impostazioni di m...
Memoria	ECO
ECO	Modalità luminosità Normale
Impostazioni iniziali/t...	Autospegnimento On ^
	Tempo autospegnim 10 min.
	Timer A/V Mute On
	Modo stand by Rete abilitata
	Impostazioni iniziali/tutto
	Reset totale
	Aggiornamento firmware

Impostazione	Opzioni	Descrizione
Modo stand by	—	Consultare la tabella del menu Funzionamento per i dettagli sulle impostazioni Modo stand by .

► Link correlati

- "Impostazioni della funzione proiettore - Menu Funzionamento" [p.198](#)

Impostazione	Opzioni	Descrizione
Modalità luminosità	—	Consultare la tabella del menu Funzionamento per i dettagli sulle impostazioni Modalità luminosità .
Autospegnimento	—	Consultare la tabella del menu Funzionamento per i dettagli sulle impostazioni Autospegnimento .
Tempo autospegnim	—	Consultare la tabella del menu Funzionamento per i dettagli sulle impostazioni Tempo autospegnim .
Timer A/V Mute	—	Consultare la tabella del menu Funzionamento per i dettagli sulle impostazioni Timer A/V Mute .

Le impostazioni del menu **Impostazioni iniziali/tutto** consentono di ripristinare alcune impostazioni del proiettore ai valori predefiniti e posizionare il proiettore in modalità di aggiornamento firmware in modo da poter aggiornare il firmware.

Oggetti utilizzati di fr...	Connettore	
Immagine	RGBCMY	
I/O segnale	Ripristina impostazioni mult...	
Installazione	Memoria	
Schermo	Salvare memoria	
Funzionamento	Richiamare memoria	
Gestione	Rinomina memoria	
Rete	Cancellare memoria	
Multiproiezione	Ripristina impostazioni di m...	
Memoria	ECO	
ECO	Modalità luminosità	Normale
Impostazioni iniziali/t...	Autospegnimento	On
	Tempo autospegnim	10 min.
	Timer A/V Mute	On
	Modo stand by	Rete abilitata
	Impostazioni iniziali/tutto	
	Reset totale	
	Aggiornamento firmware	

Opzione Reset totale

Quando si seleziona **Reset totale**, sarà visualizzata la seguente schermata.



Se non si desidera ripristinare i valori di alcuni menu, rimuovere la spunta nella casella di fianco al nome del menu. Una volta pronti a ripristinare i valori di impostazione, selezionare **Esegui**.

Non è possibile ripristinare le impostazioni indicate di seguito:

- **Zoom digitale**
- **Scorr. immagine**
- **Pattern utente**
- **Lingua**

Attenzione

Se si esegue **Reset totale**, vengono ripristinate anche tutte le password impostate per il menu **Rete** ed è necessario reimpostarle. Per impedire il ripristino delle password da parte di utenti non autorizzati, impostare **Rete** su **On** nel menu **Proiezione menu**.



Per il menu **Rete**, se si attiva l'impostazione **Proiezione menu**, le impostazioni non tornano ai valori predefiniti quando si utilizza l'opzione **Reset totale**.

Impostazione	Opzioni	Descrizione
Reset totale	—	Consente di selezionare i menu per ripristinare le impostazioni ai valori predefiniti.
Aggiornamento firmware	—	Accede alla modalità di aggiornamento firmware e prepara l'aggiornamento firmware tramite la porta USB-A o USB-B.

» Link correlati

- "Aggiornamento del firmware" [p.234](#)

Dopo la selezione delle impostazioni del menu del proiettore per un proiettore, è possibile utilizzare i seguenti metodi per copiare le impostazioni ad altri proiettori se si tratta dello stesso modello.

- con una unità flash USB
- collegando un computer e il proiettore con un cavo USB
- avviando Epson Projector Management

Non è possibile copiare informazioni esclusive di un particolare proiettore, come **Ore laser** o **Stato**.



- Effettuare la configurazione di gruppo prima di regolare le impostazioni immagine come la distorsione dell'immagine Keystone. Poiché i valori di regolazione dell'immagine vengono copiati su un altro proiettore, le regolazioni effettuate prima di eseguire la configurazione di gruppo vengono sovrascritte e lo schermo di proiezione regolato potrebbe cambiare.
 - Quando vengono copiate le impostazioni del menu da un proiettore a un altro, viene copiato anche il logo utente. Non registrare le informazioni che non si desidera condividere tra più proiettori come un logo utente.
 - Accertarsi che **Batch Setup Range** sia impostato su **Limitato** se non si desidera copiare le seguenti impostazioni:
 - Impostazioni **Protetto da password**
 - **EDID** nel menu **I/O segnale**
 - Impostazioni del menu **Rete**
- ☛ **Gestione > Batch Setup Range**

Attenzione

Epson non si assume responsabilità per guasti dovuti alla configurazione di gruppo e per i costi di riparazione associati a causa di cali di corrente, errori di comunicazione o altri problemi che possano provocare guasti.

» **Link correlati**

- "Trasferimento delle impostazioni da un'unità flash USB" [p.220](#)
- "Trasferimento delle impostazioni da un computer" [p.221](#)

Trasferimento delle impostazioni da un'unità flash USB

È possibile copiare le impostazioni del menu da un proiettore a un altro dello stesso modello usando l'unità flash USB.



- L'unità flash USB deve usare un formato FAT e non incorporare nessuna funzione di sicurezza. Eliminare tutti i file sull'unità prima di usarlo per la configurazione di gruppo, oppure le impostazioni potrebbero non essere salvate correttamente.

- 1** Scollegare il cavo elettrico dal proiettore e controllare che tutti gli indicatori dello stesso siano stati spenti.
- 2** Collegare una unità flash USB vuota direttamente alla porta USB-A del proiettore.
- 3** Tenere premuto il tasto [Esc] sul telecomando o sul pannello di controllo e collegare il cavo elettrico al proiettore.
- 4** Quando si accendono tutti gli indicatori del proiettore, rilasciare il tasto [Esc].

Gli indicatori iniziano a lampeggiare e il file di configurazione di gruppo viene scritto sull'unità flash USB. Una volta terminata la scrittura, il proiettore si spegne.

Attenzione

Non scollegare il cavo elettrico o l'unità flash USB dal proiettore mentre il file viene scritto. Se viene scollegato il cavo elettrico o l'unità flash USB, il proiettore potrebbe non riavviarsi correttamente.

- 5** Togliere l'unità flash USB.



Il nome del file di configurazione di gruppo è PJCONFDATA.bin. Per modificare il nome file, aggiungere testo dopo PJCONFDATA usando solo caratteri alfanumerici. Se viene modificata la sezione del nome file PJCONFDATA, il proiettore potrebbe non essere in grado di riconoscere il file correttamente.



- È possibile utilizzare questo metodo di configurazione di gruppo con le seguenti versioni del sistema operativo:
 - Windows 10 e successivi
 - macOS 10.13.x e successivi

- 6** Scollegare il cavo elettrico dal proiettore su cui si desidera copiare le impostazioni e controllare che tutti gli indicatori luminosi sul proiettore si siano spenti.
- 7** Collegare l'unità flash USB contenente il file con la configurazione di gruppo salvata nella porta USB-A del proiettore.
- 8** Tenere premuto il tasto [Menu] sul telecomando o sul pannello di controllo e collegare il cavo elettrico al proiettore.
- 9** Quando si accendono tutti gli indicatori del proiettore, rilasciare il tasto [Menu]. (Gli indicatori rimangono accesi per circa 75 secondi.)
Quando tutti gli indicatori iniziano a lampeggiare, le impostazioni sono in fase di scrittura. Una volta terminata la scrittura, il proiettore si spegne.

Attenzione

Non scollegare il cavo elettrico o l'unità flash USB dal proiettore mentre il file viene scritto. Se viene scollegato il cavo elettrico o l'unità flash USB, il proiettore potrebbe non riavviarsi correttamente.

- 10** Togliere l'unità flash USB.

- 1** Scollegare il cavo elettrico dal proiettore e controllare che tutti gli indicatori dello stesso siano stati spenti.
- 2** Collegare un cavo USB alla porta USB del computer e alla porta USB-B del proiettore.
- 3** Tenere premuto il tasto [Esc] sul telecomando o sul pannello di controllo e collegare il cavo elettrico al proiettore.
- 4** Quando si accendono tutti gli indicatori del proiettore, rilasciare il tasto [Esc].
Il computer riconosce il proiettore come disco rimovibile.
- 5** Aprire l'icona o la cartella del disco rimovibile e salvare il file di configurazione di gruppo sul computer.



Il nome del file di configurazione di gruppo è PJCONFDATA.bin. Per modificare il nome file, aggiungere testo dopo PJCONFDATA usando solo caratteri alfanumerici. Se viene modificata la sezione del nome file PJCONFDATA, il proiettore potrebbe non essere in grado di riconoscere il file correttamente.

- 6** Espellere il dispositivo USB (Windows) o trascinare l'icona del disco rimovibile nel cestino (Mac).
- 7** Scollegare il cavo USB.
Il proiettore si spegne.

Trasferimento delle impostazioni da un computer

È possibile copiare le impostazioni del menu da un proiettore a un altro dello stesso modello collegando il computer e il proiettore usando un cavo USB.

- 8** Scollegare il cavo elettrico dal proiettore su cui si desidera copiare le impostazioni e controllare che tutti gli indicatori luminosi sul proiettore si siano spenti.
- 9** Collegare il cavo USB alla porta USB del computer e alla porta USB-B del proiettore.
- 10** Tenere premuto il tasto [Menu] sul telecomando o sul pannello di controllo e collegare il cavo elettrico al proiettore.
- 11** Quando si accendono tutti gli indicatori del proiettore, rilasciare il tasto [Menu].
Il computer riconosce il proiettore come disco rimovibile.
- 12** Copiare il file di configurazione di gruppo (PJCONFDATA.bin) salvato sul computer nella cartella di livello superiore del disco rimovibile.

 Non copiare file o cartelle diversi da quelli del file di configurazione di gruppo sul disco rimovibile.

- 13** Espellere il dispositivo USB (Windows) o trascinare l'icona del disco rimovibile nel cestino (Mac).
- 14** Scollegare il cavo USB.
Quando tutti gli indicatori iniziano a lampeggiare, le impostazioni sono in fase di scrittura. Una volta terminata la scrittura, il proiettore si spegne.

⚠ Attenzione
Non scollegare il cavo elettrico dal proiettore mentre viene scritto il file. Se viene scollegato il cavo elettrico, il proiettore potrebbe non riavviarsi correttamente.

Notifica errore configurazione di gruppo

Gli indicatori del proiettore avvisano l'utente in caso di errore durante la configurazione di gruppo. Controllare lo stato degli indicatori del proiettore e attenersi alle istruzioni descritte nella presente tabella.

Stato indicazione	Problema e soluzioni
<ul style="list-style-type: none"> • Laser: arancione - lampeggiamento veloce • Temperatura: arancione - lampeggiamento veloce 	<p>Il file impostazione batch potrebbe essere corrotto, oppure l'unità flash USB potrebbe non essere collegata correttamente.</p> <p>Scollegare l'unità flash USB, scollegare e ricollegare il cavo elettrico del proiettore e riprovare.</p>
<ul style="list-style-type: none"> • Alimentazione: blu - lampeggiamento veloce • Stato: blu - lampeggiamento veloce • Laser: arancione - lampeggiamento veloce • Temperatura: arancione - lampeggiamento veloce 	<p>La scrittura delle impostazioni potrebbe non essere riuscita e potrebbe essersi verificato un errore nel firmware del proiettore.</p> <p>Cessare di utilizzare il proiettore e rimuovere la spina di alimentazione dalla presa elettrica. Contattare Epson per richiedere assistenza.</p>

» Link correlati

- "Notifica errore configurazione di gruppo" [p.222](#)

Manutenzione del proiettore

Per la manutenzione del proiettore, seguire le istruzioni contenute nelle sezioni successive.

► Link correlati

- "Manutenzione del proiettore" [p.224](#)
- "Pulizia della finestra di proiezione" [p.225](#)
- "Pulizia del sensore di ostacoli" [p.226](#)
- "Pulizia dell'alloggiamento del proiettore" [p.227](#)
- "Manutenzione del filtro dell'aria e delle prese d'aria" [p.228](#)
- "Regolazione della convergenza del colore (allineamento del pannello)" [p.232](#)
- "Aggiornamento del firmware" [p.234](#)

Potrebbe essere necessario pulire la finestra di proiezione e il sensore di ostacoli periodicamente, come anche il filtro e le prese d'aria per evitarne il surriscaldamento dovuto a ventilazione bloccata.

Le uniche parti che è necessario sostituire sono il filtro dell'aria e le batterie del telecomando. Qualora altre parti dovessero necessitare di sostituzione, contattare Epson o l'assistenza autorizzata Epson.

Avvertenza

Prima di pulire le parti del proiettore, spegnerlo e scollegare il cavo elettrico. Non aprire il coperchio del proiettore, a meno che non sia specificatamente spiegato nel presente manuale. Le tensioni elettriche pericolose del proiettore potrebbero causare gravi infortuni.

Pulire la finestra di proiezione periodicamente, o quando si nota sporcizia o polvere sulla superficie.

- Per togliere lo sporco o la polvere, passare sulla finestra di proiezione della carta di pulizia apposita pulita e asciutta.
- Se la finestra di proiezione è impolverata, rimuovere la polvere con un soffiatore, quindi pulire la finestra di proiezione.

Avvertenza

- Prima di pulire la finestra di proiezione, spegnere il proiettore e scollegare il cavo elettrico.
- Non utilizzare spray contenenti gas infiammabili come bombolette ad aria compressa per rimuovere la polvere. L'elevato calore generato dal proiettore potrebbe provocare incendi.

Attenzione

- Non pulire la finestra di proiezione subito dopo aver spento il proiettore. Ciò potrebbe provocare danni alla finestra di proiezione.
- Non usare materiali aggressivi per pulire la finestra di proiezione e non sottoporre la finestra di proiezione a impatti, altrimenti potrebbe risultarne danneggiata.

Pulire periodicamente il vetro del sensore di ostacoli del proiettore, o se viene visualizzato un messaggio che indica di rimuovere gli ostacoli che interferiscono con l'area di proiezione. Per togliere lo sporco o la polvere, passare sui sensori della carta di pulizia apposita.

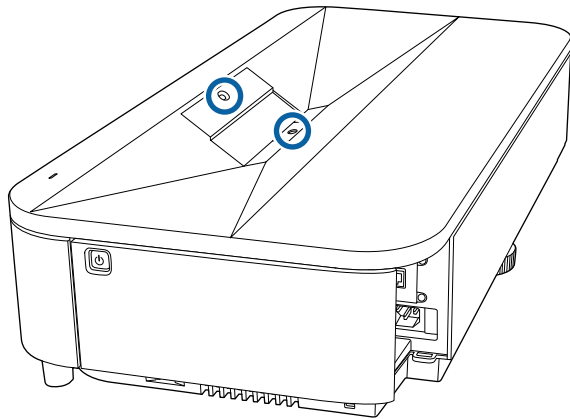

Avvertenza

Non usare un detergente per lenti contenente gas infiammabili per pulire il sensore di ostacoli. L'elevato calore generato dal proiettore potrebbe provocare incendi.

Attenzione

Non usare detergenti per vetri o altri materiali aggressivi per pulire il sensore di ostacoli e non sottoporre il sensore di ostacoli a impatti. Eventuali danni arrecati alla superficie del sensore potrebbero causare guasti.

Prima di pulire l'alloggiamento del proiettore, spegnerlo e scollegarne il cavo elettrico.

- Per rimuovere la polvere o lo sporco, usare un panno morbido, asciutto e senza pelucchi.
- Per rimuovere lo sporco difficile, usare un panno morbido inumidito con acqua e sapone neutro. Non spruzzare liquidi direttamente sul proiettore.

Attenzione

Non usare cera, alcol, benzene, acquaragia, o altre sostanze chimiche per pulire l'alloggiamento del proiettore. Essi potrebbero danneggiare l'alloggiamento. Non usare aria compressa, o i gas potrebbero lasciare residui infiammabili.

Per la manutenzione del proiettore, è importante pulire regolarmente il filtro. Pulire il filtro dell'aria quando viene visualizzato un messaggio in cui è indicato che la temperatura all'interno del proiettore ha raggiunto un livello elevato. Si consiglia di pulire queste parti dopo un periodo di 20.000 ore. Se il proiettore viene utilizzato in un ambiente più polveroso del previsto. (Presumendo che il proiettore sia in uso in un'atmosfera dove le particelle volatili siano inferiori a valori da 0,04 a 0,2 mg/m³.)

Attenzione

Se non viene effettuata una manutenzione regolare, il proiettore Epson avviserà quando la temperatura all'interno del proiettore ha raggiunto un alto livello. Non attendere che appaia questo avviso per mantenere pulito il filtro del proiettore in quanto l'esposizione prolungata alle alte temperature può ridurre la vita utile del proiettore.

» Link correlati

- "Pulizia del filtro dell'aria" [p.228](#)
- "Sostituzione del filtro dell'aria" [p.229](#)
- "Pulizia delle prese d'aria" [p.231](#)

Pulizia del filtro dell'aria

Il filtro dell'aria deve essere pulito nelle seguenti situazioni:

- Il filtro è impolverato.
- Viene visualizzato un messaggio che indica di pulirlo.

1 Spegnerne il proiettore e scollegare il cavo elettrico.

2 Rimuovere il coperchio anteriore.

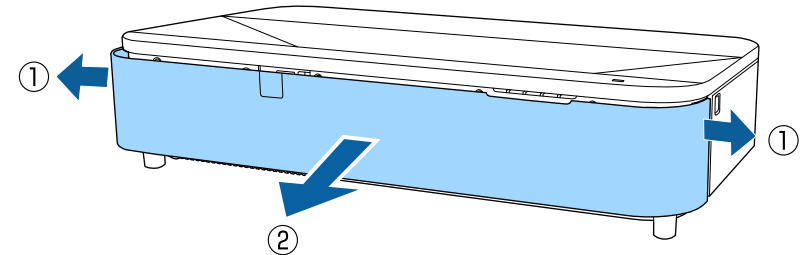

3 Far scorrere il fermo del coperchio del filtro dell'aria ed estrarre quest'ultimo.

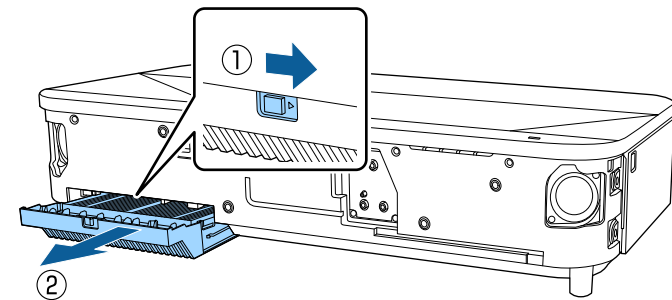

4 Estrarre il filtro dell'aria dal coperchio del filtro dell'aria.

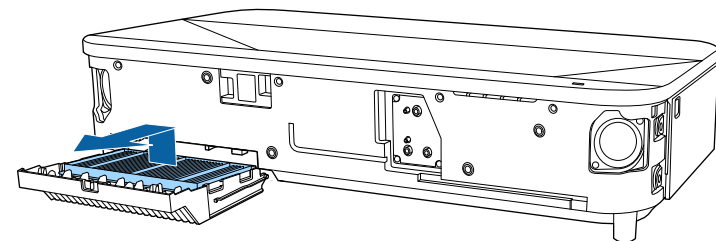

- 5** Aspirare la parte anteriore del filtro dell'aria (il lato con le linguette) per rimuovere la polvere rimasta.

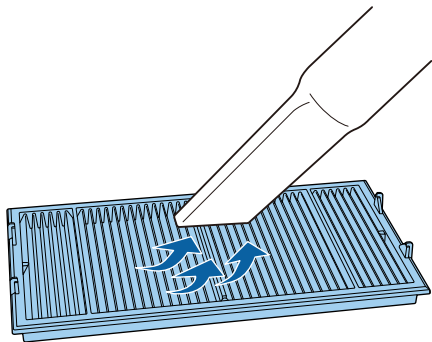

Attenzione

- Non sciacquare il filtro dell'aria sotto l'acqua né usare detersivi o solventi per pulirlo.
- Non usare bombole di aria compressa. I gas potrebbero lasciare un residuo infiammabile o spingere polvere e sporcizia nelle ottiche del proiettore o in altre aree sensibili.

- 6** Posizionare il filtro dell'aria con le quattro linguette rivolte in basso come mostrato.

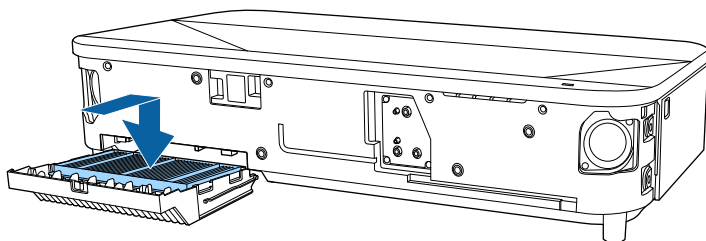

Attenzione

Non forzare il coperchio del filtro dell'aria per chiudere con le linguette sul filtro dell'aria rivolte in alto. Ciò potrebbe provocare danni al proiettore.

- 7** Inserire il coperchio del filtro dell'aria finché non scatta in posizione.

- 8** Riposizionare il coperchio anteriore.

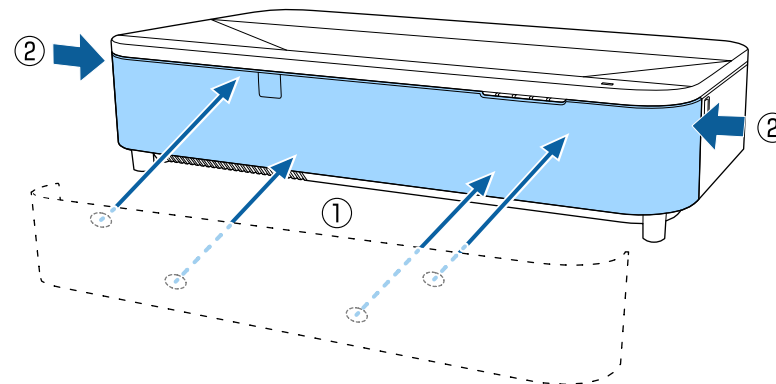

Sostituzione del filtro dell'aria

Il filtro dell'aria non deve essere sostituito nelle seguenti situazioni:

- Una volta pulito il filtro dell'aria, sarà possibile vedere un messaggio in cui viene indicato di pulirlo o sostituirlo.
- Il filtro dell'aria è rotto o danneggiato.

Il filtro dell'aria può essere sostituito mentre il proiettore è montato a soffitto o posizionato su un tavolo.

- 1** Spegnere il proiettore e scollegare il cavo elettrico.

2 Rimuovere il coperchio anteriore.

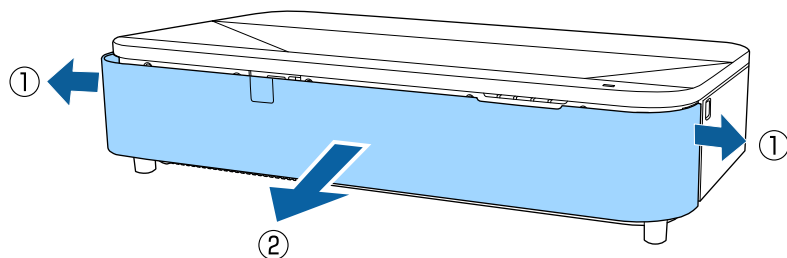

3 Far scorrere il fermo del coperchio del filtro dell'aria ed estrarre quest'ultimo.

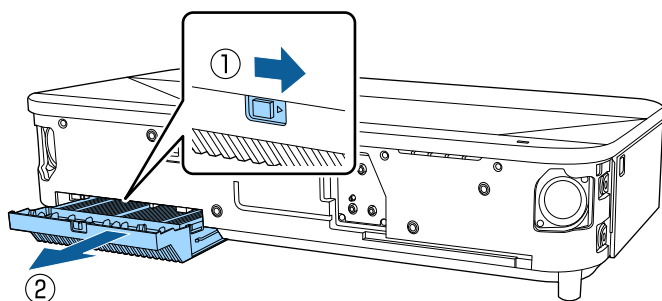

4 Estrarre il filtro dell'aria dal proiettore.

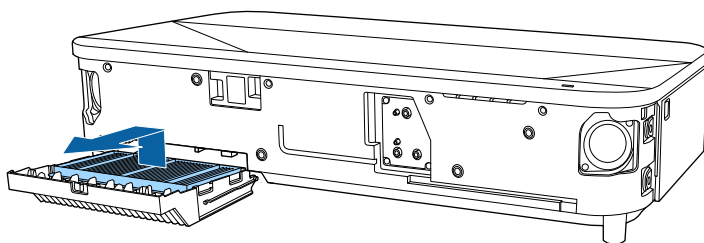

Smaltire i filtri dell'aria in conformità ai regolamenti locali.

- Cornice del filtro: polipropilene
- Filtro: Polipropilene, PET

5 Posizionare il nuovo filtro dell'aria con le quattro linguette rivolte in basso come mostrato.

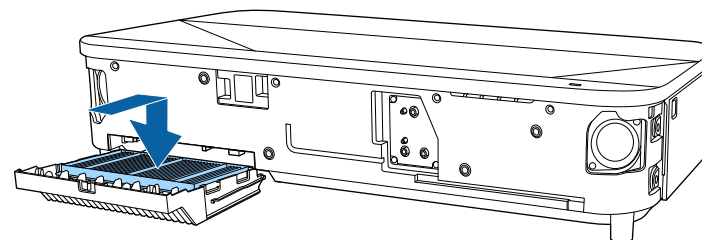

Attenzione

Non forzare il coperchio del filtro dell'aria per chiudere con le linguette sul filtro dell'aria rivolte in alto. Ciò potrebbe provocare danni al proiettore.

6 Inserire il coperchio del filtro dell'aria finché non scatta in posizione.

7 Riposizionare il coperchio anteriore.

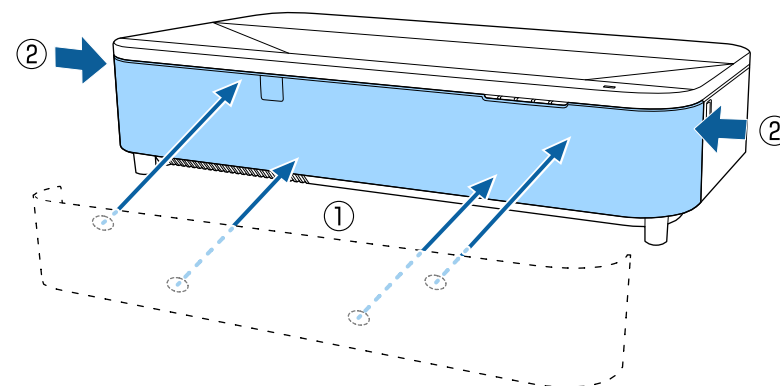

Pulizia delle prese d'aria

Pulire periodicamente le prese d'aria del proiettore o ogni volta che si nota della polvere sulla superficie delle stesse per evitare che il proiettore si surriscaldi a causa dell'ostruzione della ventilazione.

- 1** Spegnere il proiettore e scollegare il cavo elettrico.
- 2** Capovolgere il proiettore.
- 3** Rimuovere con cura la polvere utilizzando un aspirapolvere o una spazzola.

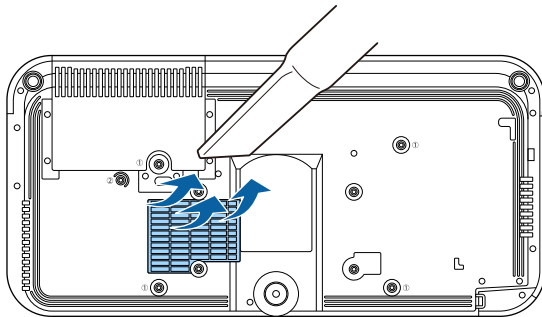

È possibile utilizzare la funzione Allineamento pann. per regolare manualmente la convergenza dei colori (l'allineamento dei colori rosso e blu) nell'immagine proiettata. È possibile regolare i pixel orizzontalmente e verticalmente con incrementi di 0,125 pixel entro un intervallo di ± 3 pixel.



- È possibile regolare solo la convergenza del colore rosso o blu. Il verde è il pannello dei colori standard e non può essere regolato.
- La qualità dell'immagine potrebbe ridursi dopo l'esecuzione di Allineamento pann.
- Le immagini per i pixel che si estendono oltre il bordo dello schermo proiettato non vengono visualizzate.

1 Premere il tasto [Menu], selezionare il menu **Schermo**, quindi premere [Enter].

Oggetti utilizzati di fr...	Schermo	
Immagine	Mostra pattern	
I/O segnale	Tipo pattern	
Installazione	Nessun segnale a schermo	Blu
Schermo	Schermo iniziale	On
Funzionamento	Visual aut scherm iniz	On
Gestione	Ordina miniature sorgente	On
Rete	Messaggi	On
Multiproiezione	Rotazione del menu	Off
Memoria	Colore del menu	Bianco
ECO	Allineamento pann.	Off
Impostazioni iniziali/t...	Impostazione Split Screen	
	Ripristina impostazioni sche...	
	Funzionamento	
	Ricerca aut. sorg.	On
	Controllo luminosità sorgent...	
	Direct Power On	Off
	Accensione autom	Off

2 Selezionare **Allineamento pann.** e premere [Enter].

3 Selezionare **Allineamento pann.** e impostarlo su **On**.

Oggetti utilizzati di fr...	Schermo	
Immagine	Mostra pattern	
I/O segnale	Tipo pattern	
Installazione	Nessun segnale a schermo	Blu
Schermo	Schermo iniziale	On
Funzionamento	Visual aut scherm iniz	On
Gestione	Ordina miniature sorgente	On
Rete	Messaggi	On
Multiproiezione	Rotazione del menu	Off
Memoria	Colore del menu	Bianco
ECO	Allineamento pann.	On
Impostazioni iniziali/t...	Seleziona colore	R
	Colore pattern	R/G/B
	Avvia regolazioni	
	Reset	
	Impostazione Split Screen	
	Ripristina impostazioni sche...	
	Funzionamento	

4 Selezionare **Seleziona colore** e scegliere una delle seguenti opzioni:

- **R** per regolare la convergenza del colore rosso.
- **B** per regolare la convergenza del colore blu.

5 Selezionare **Colore pattern** e scegliere il colore della griglia visualizzato durante le regolazioni. Il colore disponibile varia in base all'impostazione **Seleziona colore**.

- **R/G/B** per visualizzare il colore della griglia in bianco.
- **R/G** per visualizzare il colore della griglia in giallo.
- **G/B** per visualizzare il colore della griglia in ciano.

6 Selezionare **Avvia regolazioni** e premere [Enter].

- 7** Selezionare una delle opzioni seguenti:
- Selezionare **Sposta intero pannello** per regolare l'intero pannello contemporaneamente e andare al passaggio successivo.
 - Selezionare **Regola quattro angoli** per regolare gli angoli del pannello uno alla volta e andare al passaggio 10.
- 8** Utilizzare i tasti freccia sul telecomando per regolare l'allineamento del colore selezionato in **Seleziona colore**, quindi premere [Enter].



La regolazione influisce sulle linee della griglia di tutto lo schermo.

- 9** Selezionare una delle opzioni seguenti:
- Selezionare **Regola quattro angoli** per mettere a punto le regolazioni.
 - Selezionare **Esci** per terminare le regolazioni.
- 10** Utilizzare i tasti freccia sul telecomando per regolare l'allineamento del colore dell'angolo dello schermo evidenziato dal riquadro arancione e premere [Enter].
- 11** Al termine delle regolazioni di ogni angolo dello schermo, premere [Enter].
- 12** Selezionare una delle opzioni seguenti:
- Se il proiettore necessita di un ulteriore allineamento del pannello, selezionare **Seleziona intersezione e regola**. Utilizzare i tasti freccia sul telecomando per evidenziare l'angolo di una casella disallineata sullo schermo, premere [Enter], apportare le modifiche necessarie, quindi premere nuovamente [Enter]. Ripetere questo passaggio se necessario per le altre intersezioni.
 - Selezionare **Esci** per terminare le regolazioni.

Quando si seleziona l'opzione **Aggiornamento firmware** nel menu **Impostazioni iniziali/tutto** del proiettore, il proiettore accede alla modalità di aggiornamento firmware ed è pronto ad eseguire un aggiornamento firmware tramite la porta USB-A o USB-B.

È inoltre possibile aggiornare il firmware del proiettore tramite la rete utilizzando il software Epson Projector Management. Per istruzioni, vedere la *Guida operativa di Epson Projector Management*.

» Link correlati

- "Aggiornamento del firmware tramite dispositivo di archiviazione USB" [p.234](#)
- "Aggiornamento del firmware tramite un computer e cavo USB" [p.235](#)

Aggiornamento del firmware tramite dispositivo di archiviazione USB

È possibile aggiornare il firmware del proiettore tramite un dispositivo di archiviazione USB.



La responsabilità dell'aggiornamento del firmware è del cliente. Se un aggiornamento firmware non riesce a causa di problemi quali interruzioni di corrente o problemi di comunicazione, verrà addebitato un costo per eventuali riparazioni.

- 1** Scaricare il file del firmware del proiettore dal sito web Epson.
- 2** Copiare il file del firmware scaricato nella cartella di root (la cartella più in alto nella gerarchia) del dispositivo di archiviazione USB.



- Il dispositivo di archiviazione USB deve essere formattato in formato FAT.
- Non copiare altri file nel dispositivo di archiviazione USB.
- Non modificare il nome del file del firmware. Se si modifica il nome del file, l'aggiornamento firmware non si avvierà.
- Verificare il file del firmware copiato sia quello corretto per il modello del proiettore. Se il file del firmware non è corretto, l'aggiornamento firmware non si avvierà.

3

Collegare un dispositivo di archiviazione USB alla porta USB-A del proiettore.



- Collegare il dispositivo di archiviazione USB direttamente al proiettore. Se il dispositivo di archiviazione USB è collegato tramite l'hub USB, l'aggiornamento firmware potrebbe non essere applicato correttamente.

- 4** Premere il tasto [Menu], selezionare il menu **Impostazioni iniziali/tutto**, e premere [Enter].

Oggetti utilizzati di fr...	Con...
Immagine	RGBCMY
I/O segnale	Ripristina impostazioni mult...
Installazione	Memoria
Schermo	Salvare memoria
Funzionamento	Richiamare memoria
Gestione	Rinomina memoria
Rete	Cancellare memoria
Multiproiezione	Ripristina impostazioni di m...
Memoria	ECO
ECO	Modalità luminosità Normale
Impostazioni iniziali/t...	Autospegnimento On ^
	Tempo autospegnim 10 min.
	Timer AV Mute On
	Modo stand by Rete abilitata
	Impostazioni iniziali/tutto
	Reset totale
	Aggiornamento firmware

- 5** Selezionare **Aggiornamento firmware** e premere [Enter].

- 6** Selezionare **Sì** per avviare l'aggiornamento firmware.



- Non scollegare il cavo elettrico dal proiettore durante l'aggiornamento firmware. Se viene scollegato il cavo elettrico, il proiettore potrebbe non riavviarsi correttamente.
- Non scollegare il dispositivo di archiviazione USB dal proiettore durante l'aggiornamento firmware. Se il dispositivo di archiviazione USB viene scollegato, l'aggiornamento potrebbe non essere applicato correttamente.

Tutti gli indicatori del proiettore iniziano a lampeggiare e l'aggiornamento firmware si avvia. Quando l'aggiornamento termina normalmente, il proiettore entra in stato di stand by (si illumina in blu solo l'indicatore di alimentazione). Se viene impostato **Direct Power**

On su **On** nel menu **Funzionamento** del proiettore, il proiettore si accende di nuovo.

Quando l'aggiornamento termina, verificare il menu **Informazioni** nel menu **Gestione** del proiettore per assicurarsi che le informazioni su **Versione** siano state aggiornate alla versione del firmware corretta.



Quando tutti gli indicatori lampeggiano rapidamente, l'aggiornamento firmware potrebbe non essere riuscito. Scollegare il cavo di alimentazione dal proiettore e quindi ricollegarlo al proiettore. Se gli indicatori continuano a lampeggiare anche dopo aver ricollegato il cavo di alimentazione, rimuovere la spina di alimentazione dalla presa elettrica e rivolgersi a Epson.

Aggiornamento del firmware tramite un computer e cavo USB

È possibile aggiornare il firmware del proiettore tramite un computer e un cavo USB.



- La responsabilità dell'aggiornamento del firmware è del cliente. Se un aggiornamento firmware non riesce a causa di problemi quali interruzioni di corrente o problemi di comunicazione, verrà addebitato un costo per eventuali riparazioni.
- Il computer deve disporre di uno dei seguenti sistemi operativi per aggiornare il firmware.
 - Windows 10 o successivo
 - macOS 10.13.x o successivo

1

Scaricare il file del firmware del proiettore dal sito web Epson.



- Non modificare il nome del file del firmware. Se si modifica il nome del file, l'aggiornamento firmware non si avvierà.
- Verificare il file del firmware copiato sia quello corretto per il modello del proiettore. Se il file del firmware non è corretto, l'aggiornamento firmware non si avvierà.



- Non scollegare il cavo elettrico dal proiettore durante l'aggiornamento firmware. Se viene scollegato il cavo elettrico, il proiettore potrebbe non riavviarsi correttamente.

2 Collegare il cavo USB alla porta USB del computer e alla porta USB-B del proiettore.

3 Premere il tasto [Menu], selezionare il menu **Impostazioni iniziali/tutto**, e premere [Enter].

Oggetti utilizzati di fr...	Com...	
Immagine	RGBCMY	
I/O segnale	Ripristina impostazioni mult...	
Installazione	Memoria	
Schermo	Salvare memoria	
Funzionamento	Richiamare memoria	
Gestione	Rinomina memoria	
Rete	Cancellare memoria	
Multiproiezione	Ripristina impostazioni di m...	
Memoria	ECO	
ECO	Modalità luminosità	Normale
Impostazioni iniziali/t...	Autospegnimento	On
	Tempo autospegnim	10 min.
	Timer A/V Mute	On
	Modo stand by	Rete abilitata
	Impostazioni iniziali/tutto	
	Reset totale	
	Aggiornamento firmware	

4 Selezionare **Aggiornamento firmware** e premere [Enter].

5 Selezionare **Sì** per avviare l'aggiornamento firmware.

Tutti gli indicatori del proiettore si illuminano e il proiettore accede alla modalità di aggiornamento firmware. Il computer riconosce il proiettore come disco rimovibile.

6 Sul computer, copiare il file del firmware nella cartella di root (la cartella più in alto nella gerarchia) o sul disco rimovibile.



- Non copiare altri file o cartelle sul disco rimovibile. In caso contrario, i file o le cartelle potrebbero andare perse.
- Il proiettore si spegne automaticamente se il cavo USB o il cavo di alimentazione vengono scollegati prima che il file del firmware possa essere copiato sul disco rimovibile. Se ciò si verifica, eseguire di nuovo la procedura.

7 Eseguire i passaggi per rimuovere in sicurezza un dispositivo USB dal computer e scollegare il cavo USB dal proiettore.

Tutti gli indicatori del proiettore iniziano a lampeggiare e l'aggiornamento firmware si avvia. Quando l'aggiornamento termina normalmente, il proiettore entra in stato di stand by (si illumina in blu solo l'indicatore di alimentazione). Se viene impostato **Direct Power On** su **On** nel menu **Funzionamento** del proiettore, il proiettore si accende di nuovo.

Quando l'aggiornamento termina, verificare il menu **Informazioni** nel menu **Gestione** del proiettore per assicurarsi che le informazioni su **Versione** siano state aggiornate alla versione del firmware corretta.



- Quando tutti gli indicatori lampeggiano rapidamente, l'aggiornamento firmware potrebbe non essere riuscito. Scollegare il cavo di alimentazione dal proiettore e quindi ricollegarlo al proiettore. Se gli indicatori continuano a lampeggiare anche dopo aver ricollegato il cavo di alimentazione, rimuovere la spina di alimentazione dalla presa elettrica e rivolgersi a Epson.
- Se non si eseguono operazioni per 20 minuti in modalità di aggiornamento, il proiettore si spegne automaticamente. Se ciò si verifica, eseguire di nuovo la procedura.

Risoluzione dei problemi

Controllare le soluzioni di queste azioni in caso di problemi nell'utilizzo del proiettore.

► Link correlati

- "Problemi di proiezione" [p.239](#)
- "Stato dell'indicatore sul proiettore" [p.240](#)
- "Risoluzione di problemi con le immagini o con l'audio" [p.243](#)
- "Risolvere i problemi operativi del proiettore o del telecomando" [p.249](#)
- "Soluzioni ai problemi nella modalità Riproduzione contenuto" [p.251](#)
- "Soluzione dei problemi di rete" [p.252](#)
- "Soluzioni quando Link HDMI non funziona" [p.255](#)

Se il proiettore non funziona correttamente, spegnerlo, scollegarlo e poi ricollegarlo e riaccenderlo.

Se questo non risolve il problema, controllare quanto segue:

- Gli indicatori sul proiettore potrebbero indicare il problema.
- Le soluzioni riportate in questo manuale possono aiutare a risolvere molti problemi.

Se nessuna di queste soluzioni può essere d'aiuto, contattate Epson per ottenere assistenza tecnica.

Gli indicatori sul proiettore indicano lo stato del proiettore e consentono di sapere quando si verifica un problema. Controllare lo stato e il colore degli indicatori, quindi fare riferimento a questa tabella per trovare una soluzione.



- Se gli indicatori visualizzano un lampeggiamento non elencato nella tabella qui sotto, spegnere il proiettore, scolgarlo e contattare Epson per richiedere assistenza.
- Quando l'impostazione **Indicatori** è impostata su **Off** nel menu **Funzionamento** del proiettore, tutti gli indicatori sono spenti in condizioni di proiezione normale.

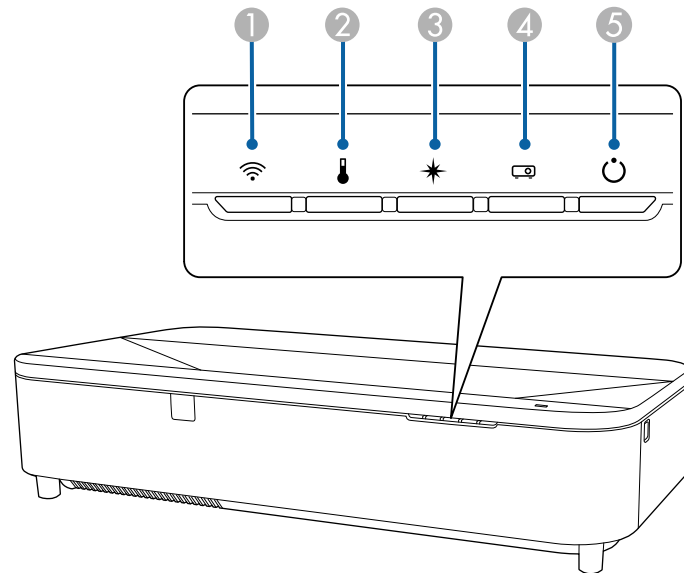

- ① Indicatore WLAN (LAN wireless)
- ② Indicatore temp. (temperatura)
- ③ Indicatore Laser
- ④ Indicatore di stato
- ⑤ Indicatore On/Standby (power)

Stato del proiettore

Indicatore e stato	Problema e soluzioni
Alimentazione: Acceso in blu Stato: Acceso in blu Laser: Off Temperatura: Off	Normale funzionamento.
Alimentazione: Acceso in blu Stato: Blu lampeggiante Laser: Off Temperatura: Off	Riscaldamento, spegnimento o raffreddamento. Durante il riscaldamento, attendere circa 30 secondi prima che appaia un'immagine. Tutti i tasti sono disabilitati durante il riscaldamento, lo spegnimento e il raffreddamento.
Alimentazione: Acceso in blu Stato: Off Laser: Off Temperatura: Off	Standby, autospegnimento o monitoraggio. Quando si preme l'interruttore, si avvia la proiezione.
Alimentazione: Blu lampeggiante Stato: Off Laser: Off Temperatura: Off	Preparazione del monitoraggio e della modalità di avvio rapido Tutte le funzionalità sono disabilitate
Alimentazione: lo stato dell'indicatore varia Stato: Blu lampeggiante Laser: arancione lampeggiante Temp.: lo stato dell'indicatore varia	Modalità aggiorn. in corso. ☛ Gestione > Modalità aggiorn.

Indicatore e stato	Problema e soluzioni
Alimentazione: Blu lampeggiante Stato: Lo stato dell'indicatore varia Laser: lo stato dell'indicatore varia Temp.: arancione lampeggiante	Il proiettore è troppo caldo. <ul style="list-style-type: none"> • Accertarsi che le prese d'aria e il filtro non siano intasati dalla polvere o ostruiti da oggetti vicini. • Pulire o sostituire il filtro dell'aria. • Accertarsi che la temperatura ambiente non sia troppo alta.
Alimentazione: Off Stato: Blu lampeggiante Laser: Off Temp.: acceso in arancione	Il proiettore si è surriscaldato e si è spento. Lasciarlo spento per farlo raffreddare per 5 minuti. <ul style="list-style-type: none"> • Accertarsi che le prese d'aria e il filtro non siano intasati dalla polvere o ostruiti da oggetti vicini. • Accertarsi che la temperatura ambiente non sia troppo alta. • Pulire o sostituire il filtro dell'aria. • Se il proiettore viene utilizzato ad alta quota, impostare Modo alta quota su On nel menu Installazione del proiettore. • Se il problema persiste, scollegare il proiettore e contattare Epson per ottenere assistenza.
Alimentazione: Blu lampeggiante Stato: Lo stato dell'indicatore varia Laser: arancione lampeggiante Temp.: lo stato dell'indicatore varia	Avviso laser Spegner il proiettore, scollegarlo e contattare Epson per richiedere assistenza.

Indicatore e stato	Problema e soluzioni
Alimentazione: Blu lampeggiante Stato: Lo stato dell'indicatore varia Laser: arancione lampeggiante Temp.: arancione lampeggiante	Avviso di rilevamento ostacoli Viene emesso un segnale acustico e visualizzato il messaggio "La riproduzione è stata interrotta per motivi di sicurezza. Spostarsi dall'obiettivo o rimuovere eventuali ostacoli attorno all'obiettivo." La luminosità della sorgente luminosa si riduce. <ul style="list-style-type: none"> • Controllare che non vi siano ostacoli che interferiscono con la finestra di proiezione. Rimuovere gli ostacoli. • Se non si riscontrano ostacoli, pulire il sensore degli ostacoli. In assenza di azioni intraprese, il proiettore si spegne automaticamente.
Alimentazione: Off Stato: Blu lampeggiante Laser: acceso in arancione Temperatura: Off	Il laser ha un problema. Spegner il proiettore, scollegarlo e contattare Epson per richiedere assistenza.
Alimentazione: Off Stato: Blu lampeggiante Laser: Off Temp.: arancione lampeggiante	Una ventola o il sensore hanno un problema. Spegner il proiettore, scollegarlo e contattare Epson per richiedere assistenza.
Alimentazione: Off Stato: Blu lampeggiante Laser: arancione lampeggiante Temperatura: Off	Errore interno del proiettore Spegner il proiettore, scollegarlo e contattare Epson per richiedere assistenza.
Alimentazione: Off Stato: Blu lampeggiante Laser: acceso in arancione Temp.: acceso in arancione	Errore di rilevamento ostacoli Se non sono presenti ostacoli che interferiscono con la finestra di proiezione, spegnere il proiettore, scollegarlo e contattare Epson per ottenere assistenza.

Indicatore e stato	Problema e soluzioni
Alimentazione: Blu lampeggiante Stato: Lo stato dell'indicatore varia Laser: lo stato dell'indicatore varia Temp.: lo stato dell'indicatore varia	Flusso dell'aria basso attraverso il filtro dell'aria. <ul style="list-style-type: none"> • Accertarsi che le prese d'aria e il filtro non siano intasati dalla polvere o ostruiti da oggetti vicini. • Pulire o sostituire il filtro dell'aria. • Se il problema persiste, scollegare il proiettore e contattare Epson per ottenere assistenza.
Alimentazione: Off Stato: Blu lampeggiante Laser: Off Temperatura: Off	Flusso dell'aria basso attraverso il proiettore. <ul style="list-style-type: none"> • Accertarsi che le prese d'aria e il filtro non siano intasati dalla polvere o ostruiti da oggetti vicini. • Pulire o sostituire il filtro dell'aria. • Se il problema persiste, scollegare il proiettore e contattare Epson per ottenere assistenza.
Alimentazione: lo stato dell'indicatore varia Stato: Lo stato dell'indicatore varia Laser: arancione lampeggiante Temp.: lo stato dell'indicatore varia	Il proiettore non è in grado di mantenere una luminosità costante e l'impostazione è disabilitata. 🖱️ Impostazioni > Imp. Luminosità > Modalità costante

Stato LAN wireless

Indicatore stato LAN wireless	Problema e soluzioni
Acceso in blu	LAN wireless disponibile.
Blu lampeggiante (veloce)	Connessione a un dispositivo.
Blu lampeggiate (lenta)	Si è verificato un errore. Spegner e riaccendere il proiettore.
Off	LAN wireless non disponibile. Assicurarsi che l'impostazione Alim. LAN wireless sia impostata su On nel menu Gestione del proiettore

» Link correlati

- "Impostazioni di amministrazione del proiettore - Menu Gestione" [p.201](#)
- "Pulizia del filtro dell'aria" [p.228](#)
- "Sostituzione del filtro dell'aria" [p.229](#)

Controllare le soluzioni in queste sezioni in caso di problemi con le immagini proiettate o con l'audio.

► Link correlati

- "Soluzioni quando non appare nessuna immagine" [p.243](#)
- "Soluzioni quando le immagini non sono corrette usando la funzione USB Display" [p.243](#)
- "Soluzioni quando viene visualizzato il messaggio "Nessun segnale"" [p.244](#)
- "Soluzioni quando viene visualizzato il messaggio "Non supportato"" [p.245](#)
- "Soluzioni quando appare solo un'immagine parziale" [p.245](#)
- "Soluzioni quando l'immagine non è rettangolare" [p.246](#)
- "Soluzioni quando l'immagine contiene rumore o interferenze elettrostatiche" [p.246](#)
- "Soluzioni quando l'immagine è sfocata o disturbata" [p.246](#)
- "Soluzioni quando la luminosità o i colori dell'immagine non sono corretti" [p.247](#)
- "Soluzioni quando permane un'immagine sull'immagine proiettata" [p.247](#)
- "Soluzioni ai problemi audio" [p.247](#)
- "Soluzioni quando i nomi dei file immagine non sono visualizzati correttamente in PC Free" [p.248](#)
- "Soluzioni quando non è possibile proiettare immagini tramite la funzione PC Free" [p.248](#)

Soluzioni quando non appare nessuna immagine

Se non viene visualizzata nessuna immagine, provare le seguenti soluzioni:

- Premere il tasto [A/V Mute] sul telecomando per vedere se l'immagine è stata temporaneamente disattivata.
- Accertarsi che tutti i cavi necessari siano stati collegati e che l'interruttore sia acceso, sia per il proiettore che per le sorgenti video collegate.
- Premere l'interruttore del proiettore per riattivarlo dalla modalità stand by o dalla sospensione. Inoltre, verificare che il computer collegato sia in autospegnimento o visualizzi un salvaschermo vuoto.
- Se il proiettore non risponde quando si premono i tasti del pannello di controllo, i tasti potrebbero essere bloccati per sicurezza. Sbloccare i tasti

nell'impostazione **Blocco funzionamento** nel menu **Gestione** del proiettore o usare il telecomando per accendere il proiettore.

- Se il proiettore non risponde quando si preme un tasto sul proiettore, è possibile che si sia verificato un errore sul proiettore. Contattare Epson per richiedere assistenza.
- Regolare l'impostazione **Luminosità** nel menu **Immagine** del proiettore per i singoli colori dell'immagine.
- Regolare la luminosità della sorgente luminosa del proiettore.
 - ☛ **Funzionamento > Controllo luminosità sorgente luminosa**
- Assicurarsi che l'impostazione **Messaggi** sia impostata su **On** nel menu **Schermo** del proiettore.
- Questo proiettore potrebbe non essere in grado di proiettare video protetti da copyright che vengono riprodotti sul computer. Per ulteriori dettagli, vedere il manuale fornito con il computer.
- Per le immagini proiettate con Windows Media Center, ridurre le dimensioni dello schermo dalla modalità schermo intero.
- Per le immagini proiettate da applicazioni che utilizzano Windows DirectX, disattivare le funzioni DirectX.

► Link correlati

- "Impostazioni di amministrazione del proiettore - Menu Gestione" [p.201](#)
- "Impostazioni segnale in ingresso - Menu I/O segnale" [p.191](#)
- "Impostazioni della qualità dell'immagine - Menu Immagine" [p.189](#)
- "Impostazioni della funzione proiettore - Menu Funzionamento" [p.198](#)
- "Impostazioni di visualizzazione del proiettore - Menu Schermo" [p.196](#)
- "Sblocco dei tasti del proiettore" [p.133](#)

Soluzioni quando le immagini non sono corrette usando la funzione USB Display

Se non appare nessuna immagine o se l'immagine viene visualizzata in modo non corretto usando la funzione USB Display, provare con le seguenti soluzioni:

- Premere il tasto [USB] sul telecomando.

- Scollegare il cavo USB e ricollegarlo.
 - Accertarsi che il software Epson USB Display sia stato installato correttamente.
A seconda del sistema operativo o delle impostazioni del computer, il software potrebbe non essere installato automaticamente. Scaricare il software più recente dal seguente sito Web e installarlo.
epson.sn
 - Per Mac, selezionare l'icona **USB Display** nella cartella **Dock**. Se l'icona non viene visualizzata sul **Dock**, fare doppio clic su **USB Display** nella cartella **Applicazioni**.
Se si seleziona **Esci** dal menu delle icone **USB Display** sul **Dock**, USB Display non viene avviato automaticamente quando si collega il cavo USB.
 - Se il cursore del mouse sfarfalla, selezionare **Rendere fluido il movimento del puntatore del mouse** nel programma **Impostazioni di Epson USB Display** sul computer.
 - Disattivare l'impostazione **Trasferisci finestra a più livelli** nel programma **Impostazioni di Epson USB Display** sul computer.
 - Se si cambia la risoluzione del computer durante la proiezione, le prestazioni e la qualità del video possono diminuire.
 - Per le immagini proiettate con Windows Media Center, ridurre le dimensioni dello schermo dalla modalità schermo intero.
 - Per le immagini proiettate da applicazioni che utilizzano Windows DirectX, disattivare le funzioni DirectX.
- **Link correlati**
- "Collegamento a un computer per video e audio USB" [p.32](#)

Soluzioni quando viene visualizzato il messaggio "Nessun segnale"

Se viene visualizzato il messaggio "Nessun segnale", provare le seguenti soluzioni:

- Premere il tasto [Source] sul pannello di controllo o il tasto [Source Search] sul telecomando e attendere qualche secondo finché non viene visualizzata un'immagine.
 - Accendere il computer o la sorgente video collegata e premere play per iniziare la presentazione, se necessario.
 - Verificare che tutti i cavi richiesti per la proiezione siano collegati in modo corretto.
 - Se si sta proiettando da un computer notebook, accertarsi che sia configurato per la visualizzazione su un monitor esterno.
 - Se necessario, spegnere il proiettore e il computer o la sorgente video connessa e poi riaccenderli tutti.
 - Se si sta proiettando da una sorgente HDMI, sostituire il cavo HDMI con quello più corto.
- **Link correlati**
- "Visualizzazione da un notebook Windows" [p.244](#)
 - "Visualizzazione da un notebook Mac" [p.245](#)

Visualizzazione da un notebook Windows

Se viene visualizzato il messaggio "Nessun segnale" mentre viene effettuata la proiezione da un notebook, è necessario configurare il notebook Windows in modo che sia visualizzato su un monitor esterno.

- 1** Tenere premuto il tasto Windows e premere contemporaneamente **P** sulla tastiera, quindi fare clic su **Duplica**.
- 2** Se la stessa immagine non è visualizzata dal notebook e dal proiettore, controllare l'utilità **Schermo** per accertarsi che la porta monitor esterna sia abilitata e che il modo desktop esteso sia disabilitato.
- 3** Se necessario, controllare le impostazioni audio e video e impostare l'opzione di visualizzazione multipla su **Mirror** o **Duplica**.

Visualizzazione da un notebook Mac

Se viene visualizzato il messaggio "Nessun segnale" mentre viene effettuata la proiezione da un notebook Mac, è necessario configurare il notebook per la visualizzazione mirroring. (Per i dettagli, vedere il manuale del notebook.)

- 1** Aprire l'utilità **Preferenze di sistema** e selezionare **Display**.
- 2** Selezionare l'opzione **Schermo** o **LCD a colori**, se necessario.
- 3** Fare clic sulla scheda **Arrange** o **Arrangement**.
- 4** Selezionare **Mirror Displays**.

Soluzioni quando viene visualizzato il messaggio "Non supportato"

Se viene visualizzato il messaggio "Non Supportato.", provare le seguenti soluzioni:

- Accertarsi che nel menu **I/O segnale** sia stato selezionato il segnale in ingresso corretto del proiettore.
- Accertarsi che la risoluzione dello schermo del computer non superi quella del proiettore e i limiti di frequenza. Se necessario, selezionare una differente risoluzione per lo schermo del computer.
- Se si proietta da una sorgente HDMI, modificare l'impostazione **Livello HDMI IN EQ** nel menu **I/O segnale** del proiettore. Dopo aver modificato l'impostazione, potrebbe essere necessario riavviare il proiettore. Seguire le istruzioni su schermo.
- Se si proietta tramite un dispositivo di streaming multimediale delle dimensioni di un pollice, modificare l'impostazione **Livello HDMI IN EQ** su **Auto** nel menu **I/O segnale** del proiettore. Se si verifica un problema, modificare l'impostazione.

» Link correlati

- "Impostazioni segnale in ingresso - Menu I/O segnale" [p.191](#)

- "Risoluzioni di visualizzazione supportate dal monitor" [p.261](#)

Soluzioni quando appare solo un'immagine parziale

Se viene visualizzata solo un'immagine parziale del computer, provare le seguenti soluzioni:

- Accertarsi di aver selezionato l'impostazione **Tipo di schermo** corretta per lo schermo in uso nel menu **Installazione** del proiettore dello schermo in uso.
Se sono presenti dei margini tra il bordo dell'immagine e il riquadro della schermata proiettata, regolare la posizione dell'immagine.
- Accertarsi che l'impostazione **Scala** sia spenta nel menu **Immagine** del proiettore.
- Se si regola la dimensione dell'immagine tramite l'impostazione **Zoom digitale** nel menu **Installazione** del proiettore, eseguire **Scorr. immagine** per regolare la posizione dell'immagine.
☛ **Installazione > Zoom digitale > Scorr. immagine**
- Premere il tasto [Aspect] sul telecomando per scegliere un diverso rapporto d'aspetto per l'immagine.
- Se l'immagine viene ingrandita o rimpicciolita con i tasti [E-Zoom], premere i tasti [Esc] finché il proiettore torna a una visualizzazione completa.
- Controllare le impostazioni di visualizzazione del computer per disabilitare e impostare la risoluzione entro i limiti del proiettore.
- Controllare la risoluzione assegnata ai file della presentazione per vedere se sono stati creati per una risoluzione differente.
- Quando si proietta in modalità Riproduz. contenuto, accertarsi di utilizzare le impostazioni **Effetto Overlay** adeguate.
☛ **Funzionamento > Riproduz. contenuto > Effetto Overlay**
- Accertarsi di aver selezionato l'impostazione corretta di **Proiezione**, nel menu **Installazione** del proiettore.

» Link correlati

- "Impostazioni di installazione del proiettore - Menu Installazione" [p.194](#)

- "Impostazioni della qualità dell'immagine - Menu Immagine" [p.189](#)
- "Risoluzioni di visualizzazione supportate dal monitor" [p.261](#)
- "Regolazione della posizione dell'immagine tramite Posizione schermo" [p.52](#)
- "Aggiunta di effetti all'immagine proiettata" [p.106](#)

Soluzioni quando l'immagine non è rettangolare

Se l'immagine proiettata non è uniformemente rettangolare, provare le seguenti soluzioni:

- Collocare il proiettore direttamente di fronte al centro dello schermo, rivolto perpendicolarmente ad esso, se possibile.
- Regolare l'impostazione **Quick Corner** alla forma corretta dell'immagine.
☛ **Installazione > Correz. geometrica > Quick Corner**
- Regolare l'impostazione **Correzione arco** per correggere la forma dell'immagine proiettata su una superficie curva.
☛ **Installazione > Correz. geometrica > Correzione arco**
- Regolare l'impostazione **Correzione punto** per correggere una leggera distorsione che si verifica parzialmente.
☛ **Installazione > Correz. geometrica > Correzione punto**

» Link correlati

- "Correzione della forma dell'immagine con Quick Corner" [p.59](#)
- "Correzione della forma dell'immagine con correzione arco" [p.62](#)
- "Correzione della forma dell'immagine con correzione punto" [p.64](#)

Soluzioni quando l'immagine contiene rumore o interferenze elettrostatiche

Se l'immagine proiettata contiene interferenze elettroniche (rumore) o elettrostatiche, provare le seguenti soluzioni:

- Controllare i cavi che collegano il computer o la sorgente video al proiettore. Essi devono essere:
 - Separati dal cavo elettrico per evitare interferenze

- Connessi saldamente ad entrambe le estremità
- Non collegati a una prolunga
- Regolare la **Riduzione rumore** e la **Riduz. rumore MPEG** nel menu **Immagine** del proiettore.
 - ☛ **Immagine > Miglior. immagine > Riduzione rumore**
 - ☛ **Immagine > Miglior. immagine > Riduz. rumore MPEG**
- Selezionare una risoluzione video per il computer e una frequenza di refresh compatibili con il computer.
- Se la forma dell'immagine è stata regolata usando i controlli del proiettore, provare a diminuire l'impostazione **Nitidezza** nel menu **Immagine** del proiettore per migliorare la qualità dell'immagine.
- Se viene collegata una prolunga, provare a proiettare senza di essa per vedere se è la causa delle interferenze nel segnale.
- Assicurarsi di aver selezionato l'impostazione **EDID** corretta nel menu **I/O segnale** del proiettore, se disponibile per la sorgente immagine.
- Se si sta usando la funzione USB Display, disattivare l'impostazione **Trasferisci finestra a più livelli** nel programma **Impostazioni di Epson USB Display** sul computer.

» Link correlati

- "Impostazioni della qualità dell'immagine - Menu Immagine" [p.189](#)
- "Risoluzioni di visualizzazione supportate dal monitor" [p.261](#)
- "Impostazioni segnale in ingresso - Menu I/O segnale" [p.191](#)

Soluzioni quando l'immagine è sfocata o disturbata

Se l'immagine proiettata è sfocata o disturbata, provare le seguenti soluzioni:

- Visualizza un motivo di prova e lo utilizza per regolare la messa a fuoco dell'immagine tramite la leva di regolazione della messa a fuoco.
- Collocare il proiettore abbastanza vicino allo schermo.
- Posizionare il proiettore in modo che l'angolo di regolazione del keystone non sia ampio al punto da distorcere l'immagine.
- Pulire la finestra di proiezione.



Per evitare che si formi condensa sulla lente dopo aver spostato il proiettore da un ambiente freddo a uno caldo, lasciare che quest'ultimo si riscaldi a temperatura ambiente prima di usarlo.

- Regolare l'impostazione **Nitidezza** nel menu **Immagine** del proiettore per migliorare la qualità immagine.
- Se si sta proiettando da un computer, usare una risoluzione inferiore o selezionare una risoluzione corrispondente alla risoluzione nativa del proiettore.

» Link correlati

- "Impostazioni della qualità dell'immagine - Menu Immagine" [p.189](#)
- "Impostazioni segnale in ingresso - Menu I/O segnale" [p.191](#)
- "Risoluzioni di visualizzazione supportate dal monitor" [p.261](#)
- "Messa a fuoco dell'immagine usando la leva di regolazione della messa a fuoco" [p.57](#)
- "Pulizia della finestra di proiezione" [p.225](#)

Soluzioni quando la luminosità o i colori dell'immagine non sono corretti

Se l'immagine proiettata è troppo scura o chiara, oppure se i colori non sono corretti, provare le seguenti soluzioni:

- Premere il tasto [Color Mode] sul telecomando per provare le differenti modalità di colore per l'immagine e l'ambiente.
- Verificare le impostazioni della sorgente video.
- Regolare le impostazioni disponibili nel menu **Immagine** del proiettore per la sorgente in ingresso corrente, come **Luminosità**, **Contrasto**, **Tinta**, **Intensità colore** e **RGBCMY**.
- Accertarsi di aver selezionato l'impostazione corretta di **Formato segnale** o **EDID** nel menu **I/O segnale** del proiettore, se disponibile per la sorgente immagine.
- Accertarsi che tutti i cavi siano collegati saldamente al proiettore e al dispositivo video. Se vengono collegati cavi lunghi, provare a collegare cavi più corti.

- Collocare il proiettore abbastanza vicino allo schermo.
- Quando si utilizzano più proiettori, assicurarsi che l'impostazione **Calibrazione del laser** nel menu **Gestione** sia impostata sulla stessa opzione su tutti i proiettori e che i proiettori siano stati calibrati di recente. Se alcuni proiettori non sono stati calibrati di recente, il bilanciamento del bianco e il livello di luminosità potrebbero non corrispondere agli altri proiettori.

» Link correlati

- "Impostazioni della qualità dell'immagine - Menu Immagine" [p.189](#)
- "Impostazioni segnale in ingresso - Menu I/O segnale" [p.191](#)
- "Impostazioni di amministrazione del proiettore - Menu Gestione" [p.201](#)
- "Regolazione della qualità dell'immagine (Modo colore)" [p.75](#)

Soluzioni quando permane un'immagine sull'immagine proiettata

Se permane un'immagine sull'immagine proiettata, utilizzare la funzionalità **Modalità aggiorn.** per rimuoverla. Selezionare **Modalità aggiorn.** > **Avvia** nel menu **Gestione** del proiettore.

» Link correlati

- "Impostazioni di amministrazione del proiettore - Menu Gestione" [p.201](#)

Soluzioni ai problemi audio

Se non c'è audio o se il volume è troppo alto o basso, provare le seguenti soluzioni:

- Premere il tasto [A/V Mute] sul telecomando per riprendere il video e l'audio, qualora fossero stati temporaneamente arrestati.
- Controllare il computer o la sorgente video per accertarsi che il volume sia alto e che l'uscita audio sia impostata per la sorgente corretta.
- Se si sta usando la funzione USB Display, attivare l'impostazione **Uscita audio dal proiettore** nel programma **Impostazioni di Epson USB Display** sul computer.

- Se si desidera trasmettere audio da una sorgente audio connessa quando il proiettore non proietta immagini, selezionare queste impostazioni nei menu del proiettore:
 - Disattivare **Avvio rapido** nel menu **Funzionamento**.
 - Impostare **Uscita A/V** su **Sempre** nel menu **I/O segnale**.
 - Selezionare l'uscita audio corretta nell'impostazione **Disp. uscita audio**.
 - ☛ **I/O segnale > Link HDMI > Disp. uscita audio**
 - Se non si sente l'audio da una sorgente HDMI, impostare il dispositivo collegato sull'uscita PCM.
 - Quando si collega il proiettore a un Mac tramite cavo HDMI, assicurarsi che il Mac supporti l'audio tramite la porta HDMI.
 - Se il volume del computer è impostato al minimo, mentre il proiettore è impostato al massimo, il rumore potrebbe mischiarsi. Aumentare il volume del computer e abbassare il volume del proiettore. (Quando si utilizza Epson iProjection (Windows/Mac) o USB Display.)
- » **Link correlati**
- "Collegamenti del proiettore" [p.32](#)
 - "Impostazioni segnale in ingresso - Menu I/O segnale" [p.191](#)
 - "Controllo del volume con i tasti Volume" [p.88](#)

Soluzioni quando i nomi dei file immagine non sono visualizzati correttamente in PC Free

Se ci sono nomi file più lunghi dell'area di visualizzazione o includono simboli non supportati, vengono accorciati o cambiati solo in PC Free. Abbreviare o modificare il nome del file.

Soluzioni quando non è possibile proiettare immagini tramite la funzione PC Free

Se non è possibile proiettare un'immagine tramite la funzione PC Free, provare le seguenti soluzioni:

Controllare le soluzioni in queste sezioni in caso di problemi nell'utilizzo del proiettore o del telecomando.

► Link correlati

- "Soluzioni per l'alimentazione del proiettore o per problemi di spegnimento" [p.249](#)
- "Soluzioni ai problemi con il telecomando" [p.249](#)
- "Soluzioni ai problemi di password" [p.250](#)
- "Soluzione quando compare il messaggio "La batteria dell'orologio è in esaurimento"" [p.250](#)

Soluzioni per l'alimentazione del proiettore o per problemi di spegnimento

Se il proiettore non si accende quando si preme l'interruttore o si spegne inaspettatamente, provare le seguenti soluzioni:

- Accertarsi che il cavo elettrico sia collegato in sicurezza al proiettore e a una presa di corrente funzionante.
- Se l'interruttore sul telecomando non accende il proiettore, controllare le batterie e accertarsi che almeno uno dei ricevitori remoti sia disponibili nell'impostazione **Ricevitore remoto** nel menu **Installazione** del proiettore.
- I tasti del proiettore potrebbero essere bloccati per sicurezza. Sbloccare i tasti nell'impostazione **Blocco funzionamento** nel menu **Gestione** del proiettore o usare il telecomando per accendere il proiettore.
- Se la sorgente luminosa del proiettore si spegne inaspettatamente, potrebbe essere entrato in autospegnimento dopo un periodo di inattività. Effettuare una qualsiasi operazione per riattivarlo. Per disattivare l'autospegnimento, impostare **Autospegnimento** su **Off** nel menu **Funzionamento** del proiettore.
- Se il proiettore si spegne inaspettatamente, il timer A/V Mute potrebbe essere abilitato. Impostare **Timer A/V Mute** su **Off** nel menu **Funzionamento** del proiettore.
- Se la sorgente luminosa del proiettore si spegne, l'indicatore di stato lampeggia e l'indicatore Temp (temperatura) si accende, il proiettore si è surriscaldato e si è spento.

- Le ventole di raffreddamento possono essere in funzione in standby a seconda delle impostazioni del proiettore. Inoltre, quando il proiettore si riattiva dallo standby, le ventole potrebbero provocare rumori insoliti. Non si tratta di un guasto.
- Il cavo elettrico potrebbe essere difettoso. Scollegare il cavo e contattare Epson per richiedere assistenza.

► Link correlati

- "Impostazioni di amministrazione del proiettore - Menu Gestione" [p.201](#)
- "Impostazioni della funzione proiettore - Menu Funzionamento" [p.198](#)
- "Impostazioni di installazione del proiettore - Menu Installazione" [p.194](#)
- "Sblocco dei tasti del proiettore" [p.133](#)

Soluzioni ai problemi con il telecomando

Se il proiettore non risponde al telecomando, provare le seguenti soluzioni:

- Controllare che le batterie del telecomando siano installate correttamente e siano cariche. Se necessario, sostituirle.
- Accertarsi che si stia usando il telecomando entro l'angolo e la portata di ricezione del proiettore.
- Accertarsi che il proiettore non si stia scaldando o spegnendo.
- Controllare per vedere se un tasto sul telecomando è rimasto incastrato, provocando l'autospegnimento. Rilasciare il tasto per riattivare il telecomando.
- Una illuminazione fluorescente forte, la luce solare diretta o i segnali a infrarossi di dispositivi potrebbero interferire con i ricevitori remoti del proiettore. Abbassare le luci o allontanare il proiettore dalla luce del sole o da apparecchi che possano interferire.
- Assicurarsi che almeno uno dei ricevitori remoti sia disponibile nell'impostazione **Ricevitore remoto** del menu **Installazione** del proiettore.
- Se l'impostazione **Ricevitore remoto** è disattivata, tenere premuto il pulsante [Menu] sul telecomando per almeno 15 secondi per reimpostare le impostazioni ai valori predefiniti.

- Se si è assegnato un numero di identificazione al proiettore per azionare vari proiettori dal telecomando, è necessario controllare o modificare l'impostazione dell'ID.
- Premere il tasto 0 (zero) sul telecomando tenendo premuto il tasto [ID]. Selezionando 0 con il telecomando, è possibile usare tutti i proiettori a prescindere dalle impostazioni ID del proiettore.
- Se viene perso il telecomando, è possibile ordinarne un altro da Epson.

» Link correlati

- "Funzionamento del telecomando" [p.40](#)
- "Impostazioni di installazione del proiettore - Menu Installazione" [p.194](#)
- "Installazione delle batterie nel telecomando" [p.39](#)
- "Selezione del proiettore che si desidera utilizzare" [p.117](#)

Soluzioni ai problemi di password

Se non è possibile inserire o ricordare una password, provare con le seguenti soluzioni:

- Se è stata inserita una password non corretta troppe volte e viene visualizzato un nuovo messaggio in cui viene visualizzato un codice di richiesta, scrivere il codice e contattare Epson per richiedere assistenza. Fornire il codice di richiesta e un'attestazione di proprietà per ottenere assistenza nello sblocco del proiettore.
- Se si perde il telecomando, la password non potrà essere reinserita. Ordinarne uno nuovo da Epson.

Attenzione

Se si esegue **Reset totale** o **Ripristina impostazioni di rete** nel menu del proiettore, vengono ripristinate anche tutte le password impostate per il menu **Rete** ed è necessario reimpostarle. Per impedire il ripristino delle password da parte di utenti non autorizzati, impostare **Rete** su **On** nel menu **Proiezione menu**.

Soluzione quando compare il messaggio "La batteria dell'orologio è in esaurimento"

Se viene visualizzato il messaggio "La batteria dell'orologio è in esaurimento.", contattare Epson per assistenza.

Se non è possibile riprodurre correttamente un elenco riproduzione, provare con le seguenti soluzioni:

- Accertarsi che **Riproduz. contenuto** sia impostato su **On**.
 - ☛ **Funzionamento > Riproduz. contenuto**
 - Accertarsi che l'unità flash USB contenga un elenco riproduzione.
 - Accertarsi che l'unità flash USB sia collegata direttamente al proiettore. Non utilizzare un lettore multischeda o un hub USB per espandere una porta USB.
 - Se l'unità flash USB è partizionata, potrebbe non essere possibile riprodurre gli elenchi riproduzione. Eliminare tutte le partizioni prima di salvare gli elenchi riproduzione sull'unità flash USB.
 - Non condividere un elenco riproduzione tra proiettori che hanno risoluzioni diverse. I colori e gli effetti forma aggiunti tramite **Effetto Overlay** potrebbero non essere riprodotti correttamente.
 - ☛ **Funzionamento > Riproduz. contenuto > Effetto Overlay**
- » **Link correlati**
- "Impostazioni della funzione proiettore - Menu Funzionamento" [p.198](#)
 - "Ottenere l'ultima versione dei documenti" [p.10](#)

Controllare le soluzioni di queste azioni in caso di problemi nell'utilizzo del proiettore su una rete.

» Link correlati

- "Soluzioni quando non è possibile cercare un punto di accesso" [p.252](#)
- "Soluzioni quando non è possibile eseguire l'autenticazione wireless" [p.252](#)
- "Soluzioni quando non è possibile accedere al proiettore attraverso Internet" [p.252](#)
- "Soluzioni quando non si ricevono e-mail di avviso di rete" [p.253](#)
- "Soluzioni quando l'immagine contiene interferenze elettrostatiche durante la proiezione di rete" [p.253](#)
- "Soluzioni quando non è possibile effettuare il collegamento usando Screen Mirroring" [p.253](#)
- "Soluzioni quando non è possibile utilizzare due sorgenti di Screen Mirroring" [p.254](#)
- "Soluzioni quando l'immagine o l'audio contengono interferenze elettrostatiche durante la connessione Screen Mirroring" [p.254](#)
- "Soluzioni quando non è possibile ricevere immagini condivise" [p.254](#)

Soluzioni quando non è possibile cercare un punto di accesso

Se non è possibile cercare i punti di accesso alla rete wireless, provare le seguenti soluzioni:

- Le bande dei canali wireless supportate variano in base al Paese o alla regione. Per maggiori informazioni sui canali supportati, vedere le *Specifications*.

Soluzioni quando non è possibile eseguire l'autenticazione wireless

In caso di problemi con l'autenticazione, tentare le seguenti soluzioni:

- Se le impostazioni wireless sono corrette, ma non è possibile autenticarsi, potrebbe essere necessario aggiornare le impostazioni di **Data & Ora** sul menu **Gestione** del proiettore.
 - Verificare l'impostazione **Sicurezza** nel menu **Rete** del proiettore.
 - ☛ **Rete > Impostazioni di rete > LAN wireless > Sicurezza**
 - Se la sicurezza del punto di accesso è WPA3-EAP, modificare l'impostazione del punto di accesso su WPA2/WPA3-EAP.
- ## » Link correlati
- "Impostazioni di amministrazione del proiettore - Menu Gestione" [p.201](#)
 - "Menu Rete - Menu LAN wireless" [p.207](#)

Soluzioni quando non è possibile accedere al proiettore attraverso Internet

Se non è possibile accedere al proiettore attraverso un browser internet, accertarsi di usare ID e password corretti.

- Per l'ID utente, inserire **EPSONWEB**. (Non è possibile modificare l'ID utente.)
- Per la password, inserire la password impostata nel menu **Rete** del proiettore. Nessuna password è impostata per impostazione predefinita. Se non si imposta **Password contr. Web**, viene visualizzata una schermata di errore nel browser. Impostare la password nel menu **Impostazioni di rete**.
- Per la modalità infrastruttura, accertarsi di avere accesso alla rete a cui è collegato il proiettore.
- Non è possibile visualizzare la schermata **Epson Web Control** se il browser Web utilizzato è stato configurato per la connessione tramite server proxy. Effettuare le impostazioni per un collegamento senza usare un server proxy.
- Se si imposta **Modo stand by** su **Rete abilitata** nel menu **Funzionamento** del proiettore, accertarsi che il dispositivo di rete sia acceso. Una volta acceso il dispositivo di rete, accendere il proiettore.



L'ID utente e la password sono sensibili alle maiuscole e alle minuscole.

» Link correlati

- "Menu Rete - Menu Impostazioni di rete" [p.206](#)
- "Impostazioni della funzione proiettore - Menu Funzionamento" [p.198](#)

Soluzioni quando non si ricevono e-mail di avviso di rete

Se non si ricevono le e-mail in cui si avvisa dei problemi con il proiettore in rete, provare le seguenti soluzioni:

- Accertarsi che il proiettore sia acceso e collegato alla rete correttamente. (se un errore spegne il proiettore, l'email non sarà consegnata.)
- Accertarsi di aver impostato gli avvisi email del proiettore correttamente sul menu **Notifica Mail** della rete del proiettore o nel software di rete.
- Impostare **Modo stand by** su **Rete abilitata** nel menu **Funzionamento** del proiettore in modo tale che il software di rete possa monitorare il proiettore in modalità stand by.

Quindi modificare l'impostazione **Porta** secondo l'ambiente di rete.

» Link correlati

- "Menu Rete - Menu Notifica Mail" [p.210](#)
- "Impostazioni della funzione proiettore - Menu Funzionamento" [p.198](#)

Soluzioni quando l'immagine contiene interferenze elettrostatiche durante la proiezione di rete

Se l'immagine proiettata contiene interferenze elettrostatiche durante la proiezione, provare le seguenti soluzioni:

- Controllare che non ci siano ostacoli tra il punto d'accesso, il computer, il dispositivo mobile e il proiettore e modificarne le posizioni per migliorare la comunicazione.

- Accertarsi che il punto d'accesso, il computer, il dispositivo mobile e il proiettore non siano troppo distanti tra loro. Avvicinarli e riprovare ad effettuare la connessione.
- Controllare se sono presenti interferenze da altre apparecchiature, quali dispositivi bluetooth o a microonde. Allontanare il dispositivo che produce interferenze o espandere la larghezza di banda wireless.
- Ridurre il numero di dispositivi collegati se la velocità di connessione diminuisce.

Soluzioni quando non è possibile effettuare il collegamento usando Screen Mirroring

Se non è possibile effettuare il collegamento al proiettore usando Screen Mirroring, provare le seguenti soluzioni:

- Controllare le impostazioni del proiettore.
 - Impostare **AP semplice** su **On**.
☛ **Rete > Impostazioni di rete > AP semplice**
 - Impostare **Screen Mirroring** su **On**.
☛ **Rete > Impostazioni di rete > Proiezione di rete > Screen Mirroring**
 - Selezionare l'impostazione **Screen Mirroring** su **Off** e selezionare di nuovo **On**.
☛ **Rete > Impostazioni di rete > Proiezione di rete > Screen Mirroring**
- Controllare le impostazioni del dispositivo mobile.
 - Accertarsi che le impostazioni del dispositivo mobile siano corrette.
 - Quando si effettua una nuova connessione immediatamente dopo una disconnessione, potrebbe volerci del tempo prima che funzioni. Ricollegare dopo aver atteso un po'.
 - Riavviare il dispositivo mobile.
 - Una volta effettuato il collegamento usando Screen Mirroring, le informazioni di connessione del proiettore potrebbero essere registrate sul dispositivo mobile. Tuttavia, potrebbe non essere possibile effettuare il collegamento al proiettore dalle informazioni registrate. Selezionare il proiettore dall'elenco di dispositivi disponibili.

» Link correlati

- "Menu Rete - Menu Impostazioni di rete" [p.206](#)
- "Menu Rete - Menu proiezione di rete" [p.213](#)

Soluzioni quando non è possibile utilizzare due sorgenti di Screen Mirroring

Se non è possibile utilizzare due sorgenti di Screen Mirroring simultaneamente, tentare le seguenti soluzioni:

- impostare **Interrompi connes.** su **Off**.

☛ **Rete > Impostazioni di rete > Proiezione di rete > Screen Mirroring**

» Link correlati

- "Menu Rete - Menu proiezione di rete" [p.213](#)

Soluzioni quando l'immagine o l'audio contengono interferenze elettrostatiche durante la connessione Screen Mirroring

Se l'immagine visualizzata o l'audio contengono interferenze elettrostatiche quando si effettua la connessione Screen Mirroring, provare le seguenti soluzioni:

- Evitare di coprire l'antenna WiFi del dispositivo mobile.
- Se viene usata una connessione Screen Mirroring e contemporaneamente una connessione Internet, l'immagine potrebbe arrestarsi o contenere rumore. Scollegare la connessione internet per espandere la larghezza di banda wireless e migliorare la velocità di connessione del dispositivo mobile.
- Accertarsi che i contenuti visualizzati rispondano ai requisiti di Screen Mirroring.
- In base alle impostazioni del dispositivo mobile, la connessione potrebbe andare persa quando il dispositivo entra in modalità risparmio energetico. Controllare le impostazioni di risparmio energetico del dispositivo mobile.

- Aggiornare all'ultima versione il driver o il firmware wireless del dispositivo mobile.

Soluzioni quando non è possibile ricevere immagini condivise

Se non è possibile ricevere immagini condivise da altri proiettori, tentare le seguenti soluzioni:

- Connettere il proiettore sulla stessa rete a un proiettore che condivide immagini.
- Accertarsi che il proiettore non sia in modalità Riproduz. contenuto.
- Assicurarsi che l'impostazione **Condivisione schermo** sia su **On**.
☛ **Rete > Impostazioni di rete > Proiezione di rete > Condivisione schermo**
- Assicurarsi che nessun altro dispositivo si stia connettendo al proiettore tramite il software Epson iProjection.
- Se la versione firmware dei proiettori che condividono lo schermo non è la stessa, potrebbe essere necessario aggiornarla per condividere lo schermo.

» Link correlati

- "Menu Rete - Menu proiezione di rete" [p.213](#)

Se non è possibile utilizzare i dispositivi connessi tramite le funzionalità di Link HDMI, tentare le seguenti soluzioni:

- Accertarsi che il cavo soddisfi lo standard HDMI CEC.
- Accertarsi che il dispositivo connesso soddisfi lo standard HDMI CEC. Per ulteriori informazioni, vedere la documentazione fornita con il dispositivo.
- Verificare che tutti i cavi richiesti per Link HDMI siano collegati in modo corretto.
- Accertarsi che i dispositivi connessi siano accesi e in standby. Per ulteriori informazioni, vedere la documentazione fornita con il dispositivo.
- Se si collega un nuovo dispositivo o si modifica il collegamento, impostare di nuovo la funzione CEC del dispositivo connesso e riavviare il dispositivo.
- Non collegare 4 o più lettori multimediali. È possibile collegare contemporaneamente fino a 3 lettori multimediali che soddisfano gli standard HDMI CEC.

» **Link correlati**

- "Impostazioni di funzionamento di più proiettori - Menu Multiproiezione"
[p.215](#)

Appendice

Controllare queste sezioni per le specifiche tecniche e gli avvisi importanti sul prodotto.

► **Link correlati**

- "Accessori opzionali e parti di ricambio" [p.257](#)
- "Dimensioni dello schermo e distanza di proiezione" [p.259](#)
- "Risoluzioni di visualizzazione supportate dal monitor" [p.261](#)
- "Specifiche del proiettore" [p.262](#)
- "Dimensioni esterne" [p.264](#)
- "Requisiti di sistema per USB Display" [p.265](#)
- "Funzionalità supportate per Epson Projector Content Manager" [p.266](#)
- "Elenco dei simboli e istruzioni per la sicurezza" [p.267](#)
- "Informazioni sulla sicurezza del laser" [p.269](#)
- "Glossario" [p.271](#)
- "Avvisi" [p.273](#)

Sono disponibili i seguenti accessori opzionali e parti di ricambio. Si consiglia di acquistare questi prodotti in base alle necessità.

L'elenco seguente di accessori opzionali e parti di ricambio è valido a partire dal mese di aprile 2023.

I dettagli relativi agli accessori sono soggetti a modifiche senza preavviso e la loro disponibilità può variare a seconda del Paese in cui sono stati acquistati.

» Link correlati

- "Schermi" [p.257](#)
- "Supporti" [p.257](#)
- "Dispositivi esterni" [p.257](#)
- "Parti di ricambio" [p.257](#)
- "Per il collegamento wireless" [p.257](#)
- "Accessori compatibili di altri proiettori" [p.258](#)

Schermi

Schermo a focale ultracorta ELPSC35 (100")

Schermo a focale ultracorta ELPSC36 (120")

Schermi da installare a parete. (Rapporto d'aspetto 16:9)

Supporti

Piastra di installazione ELPMB75

Utilizzare per installare il proiettore su una parete.

Montaggio a soffitto ELPMB22

Montaggio a soffitto (profilo ribassato) ELPMB30

Utilizzare questo montaggio per installare il proiettore sul soffitto.

Set cavo di sicurezza ELPWR01

Utilizzare quando si collega il proiettore al supporto per l'installazione in modo da evitare che il proiettore cada.

Tubo a soffitto (450 mm) ELPFP13

Tubo a soffitto (700 mm) ELPFP14

Utilizzare questi tubi per installare il proiettore su un soffitto alto.



Per questo tipo di installazione del proiettore al soffitto occorrono competenze specifiche. Contattare Epson per richiedere assistenza.

Dispositivi esterni

Telecamera documenti ELPDC30

Telecamera documenti ELPDC21

Telecamera documenti ELPDC13

Telecamera documenti ELPDC07

Utilizzare questa telecamera per visualizzare immagini quali libri o materiali stampati.

Connessione e Control Box ELPCB03

Se il proiettore è montato su una parete o su un soffitto, installare il telecomando per azionare manualmente il proiettore.

Parti di ricambio

Filtro dell'aria ELPAF64

Utilizzare questi filtri dell'aria per sostituire quelli usati.

Per il collegamento wireless

Modulo LAN wireless ELPAP11

Usare per proiettore le immagini da un computer mediante comunicazione wireless.

Sistema di presentazione wireless ELPWP10

Utilizzare quando ci si collega direttamente a computer Windows/Mac e si proiettano immagini in modalità wireless. Include due trasmettitori wireless (ELPWT01) e un modulo LAN wireless (ELPAP11).

Sistema di presentazione wireless ELPWP20

Utilizzare quando ci si collega direttamente a computer Windows/Mac e si proiettano immagini in modalità wireless. Include due trasmettitori wireless (ELPWT01) e un'unità base (ELPBU01).

Trasmettitore wireless ELPWT01

Trasmettitore wireless aggiuntivo per sistema di presentazione wireless.

Accessori compatibili di altri proiettori

I seguenti accessori opzionali sono compatibili.

Dispositivi esterni

Telecamera documenti ELPDC20

Telecamera documenti ELPDC12

Telecamera documenti ELPDC11

Telecamera documenti ELPDC06

Utilizzare questa telecamera per proiettare immagini quali libri, documenti OHP o diapositive.

Controllare la tabella in basso per determinare a quale distanza collocare il proiettore dallo schermo in base alla dimensione dell'immagine proiettata.

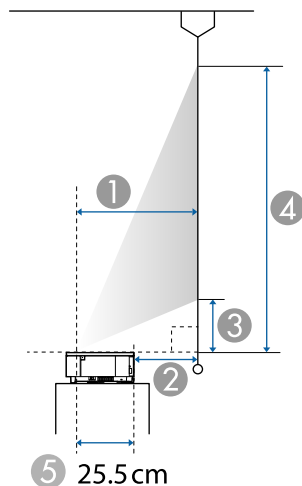

- ① Distanza di proiezione (cm)
- ② Distanza dal retro del proiettore allo schermo (cm)
- ③ Distanza dal proiettore alla parte inferiore dello schermo (cm)
- ④ Distanza dal proiettore alla parte superiore dello schermo (cm)
- ⑤ Distanza dal centro dell'obiettivo al retro del proiettore (cm)

Dimensioni dello schermo 16:9		①	②	③	④
		Panoramico			
80"	177 × 100	27.8	2.3	10.8	110.4
90"	199 × 112	31.6	6	12.8	124.9
100"	221 × 125	35.3	9.8	14.9	139.4
110"	244 × 137	39	13.5	16.9	153.9
120"	266 × 149	42.8	17.3	19	168.4
140"	310 × 174	50.3	24.7	23	197.4

Dimensioni dello schermo 16:9		①	②	③	④
		Panoramico			
160"	354 × 199	57.8	32.2	27.1	226.4

Dimensioni dello schermo 4:3		①	②	③	④
		Panoramico			
66"	134 × 101	28.1	2.6	11	111.6
70"	142 × 107	29.9	4.4	12	118.7
80"	163 × 122	34.5	9	14.5	136.4
90"	183 × 137	39.1	13.6	17	154.1
100"	203 × 152	43.7	18.1	19.5	171.9
120"	244 × 183	52.8	27.3	24.4	207.3
130"	264 × 198	57.4	31.9	26.9	225.1

Dimensioni dello schermo 16:10		①	②	③	④
		Panoramico			
74"	159 × 100	27.8	2.3	10.8	110.4
80"	172 × 108	30.2	4.7	12.1	119.8
90"	194 × 121	34.3	8.8	14.3	135.5
100"	215 × 135	38.3	12.8	16.5	151.2
110"	237 × 148	42.4	16.9	18.7	166.8
120"	259 × 162	46.4	20.9	21	182.5
130"	280 × 175	50.5	24.9	23.2	198.2
148"	319 × 199	57.8	32.2	27.1	226.4

Dimensioni dello schermo 16:6		①	②	③	④
		Panoramico			
75"	178 × 67	28	2.5	27.6	94.5

Dimensioni dello schermo 16:6		①	②	③	④
		Panoramico			
80"	190 × 71	30	4.5	29.9	101.2
90"	214 × 80	34.1	8.5	34.3	114.5
100"	238 × 89	38.1	12.6	38.7	127.9
110"	262 × 98	42.1	16.6	43.1	141.2
120"	285 × 107	46.1	20.6	47.5	154.6
130"	309 × 116	50.1	24.6	52	167.9
148"	352 × 132	57.4	31.9	59.9	191.9

Dimensioni dello schermo 21:9		①	②	③	④
		Panoramico			
76"	177 × 76	27.9	2.3	22.7	98.8
80"	187 × 80	29.4	3.9	24.2	104.3
90"	210 × 90	33.4	7.9	27.9	118
100"	233 × 100	37.3	11.8	31.6	131.7
110"	257 × 110	41.3	15.8	35.3	145.4
120"	280 × 120	45.2	19.7	39.1	159.1
130"	304 × 130	49.2	23.7	42.8	172.9
151"	353 × 151	57.5	31.9	50.6	201.7

Consulta le *Specifications* per informazioni dettagliate sulle frequenze di aggiornamento e sulle risoluzioni compatibili per ciascun formato di visualizzazione video compatibile.

Nome del prodotto	EB-810E/EB-815E
Dimensioni	695 (L) × 145 (A) × 341 (P) mm (sezione sollevata non inclusa)
Dimensioni del pannello LCD	0,62"
Metodo di visualizzazione	Matrice attiva TFT in polisilicone
Numero di pixel	Full HD (1.920 (L) × 1.080 (A) punti) × 3
Risoluzione schermo	4.147.200 pixel *
Regolazione della messa a fuoco	Manuale
Sorgente luminosa	Diodo laser
Potenza di uscita sorgente luminosa	Fino a 108 W
Lunghezza d'onda	da 449 a 461 nm
Durata sorgente luminosa **	Fino a circa 20.000 ore
Uscita audio max.	8 W × 8 W Stereo
Altoparlante	2 canali (altoparlante x 2)
Alimentazione	100-240 V CA±10% 50/60 Hz 4,0 - 1,8 A
Consumo energetico (area da 100 a 120 V)	Consumo energetico operativo (quando la luminosità della sorgente luminosa è al 100%): 398 W Consumo energetico operativo (quando la luminosità della sorgente luminosa è al 70%): 296 W
Consumo energetico (area da 220 a 240 V)	Consumo energetico operativo (quando la luminosità della sorgente luminosa è al 100%): 380 W Consumo energetico operativo (quando la luminosità della sorgente luminosa è al 70%): 286 W
Consumo energetico in standby	Rete abilitata: 2,0 W Rete disabilitata: 0,4 W
Altitudine	Altitudine da 0 a 3.048 m

Temperatura d'esercizio	Altitudine da 0 a 2.286 m: da 0 a +40°C (umidità dal 20 all'80%, senza condensa) Altitudine da 2.287 a 3.048 m: da 0 a +35°C (umidità dal 20 all'80%, senza condensa)
Temperatura di conservazione	Da -10 a +60°C (umidità dal 10 all'90%, senza condensa)
Massa	Circa 12,5kg

* La tecnologia Pixel shifting raggiunge la risoluzione 4K su schermo.

** Tempo approssimativo finché la luminosità della sorgente luminosa non si riduce alla metà del suo valore originale. (Presumendo che il proiettore sia in uso in un'atmosfera dove le particelle volatili siano inferiori a valori da 0,04 a 0,2 mg/m3. Il tempo stimato varia in base all'uso del proiettore e alle condizioni operative.)

L'etichetta di classificazione si trova nella parte inferiore del proiettore.

Angolo di inclinazione

Non esiste un limite verticale o orizzontale per l'installazione del proiettore.

» Link correlati

- "Specifiche connettore" [p.262](#)

Specifiche connettore

Porta HDMI	3	HDMI (audio supportato solo da PCM)
Porta RS-232C	1	Mini D-Sub a 9 pin (maschio)
Porta HDBaseT	1	RJ-45
Porta USB-A	2	Connettore USB (Tipo A)
Porta USB-B	1	Connettore USB (Tipo B)
Porta LAN	1	RJ-45



- Non si garantisce che le porte USB funzionino con tutte le periferiche che supportano l'USB.
- La porta USB-B non supporta USB 1.1.

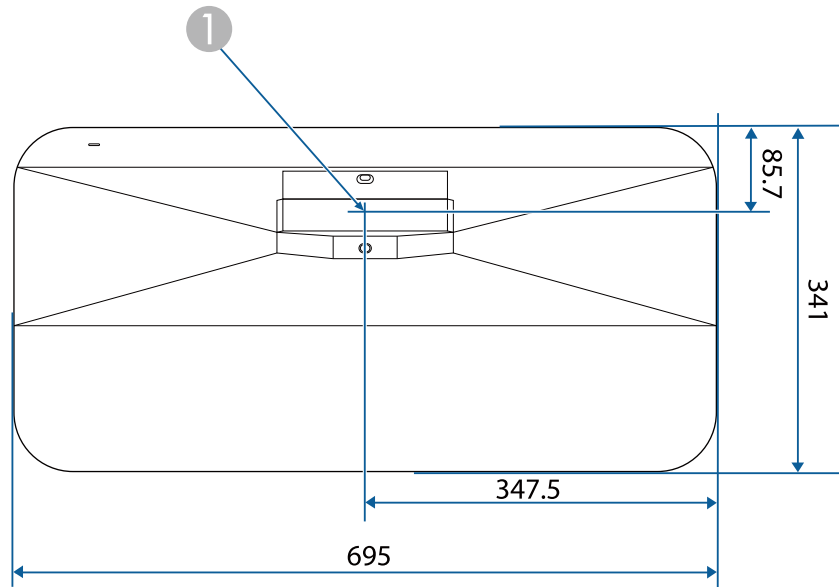

1 Centro della finestra di proiezione

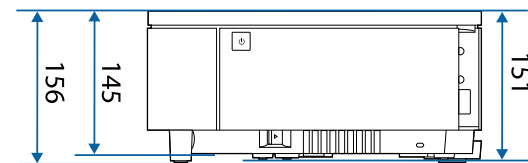
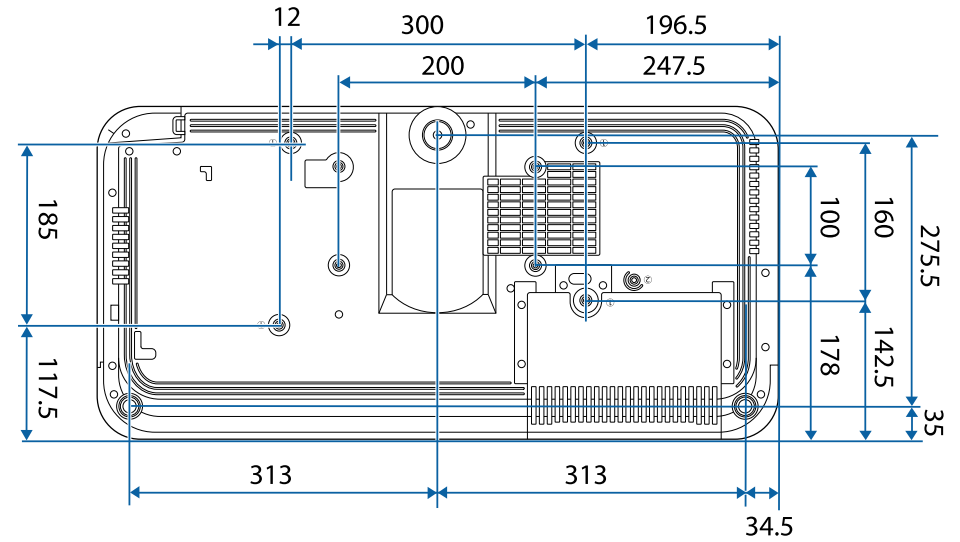

L'unità di queste illustrazioni è il mm.









Per usare il software Epson USB Display il computer deve soddisfare i seguenti requisiti di sistema.









Requisiti	Windows	Mac
Sistema operativo	Windows 10 <ul style="list-style-type: none"> • Windows 10 Home (32 e 64 bit) • Windows 10 Pro (32 e 64 bit) • Windows 10 Enterprise (32 e 64 bit) 	macOS <ul style="list-style-type: none"> • 10.13.x (64 bit) • 10.14.x (64 bit) • 10.15.x (64 bit) • 11.0.x (64 bit) • 12.0.x (64 bit)
	Windows 11 <ul style="list-style-type: none"> • Windows 11 Home (64 bit) • Windows 11 Pro (64 bit) • Windows 11 Enterprise (64 bit) • Windows 11 Education (64 bit) 	
CPU	Intel Core2Duo o superiore (si consiglia Intel Core i3 o superiore)	Intel Core2Duo o superiore (si consiglia Intel Core i5 o superiore)
Memoria	2 GB o superiore (si consigliano 4 GB o superiore)	
Spazio su disco rigido	20 MB o superiore	
Schermo	Risoluzione tra 640 × 480 e 1920 × 1200 Colore 16-bit o superiore	

Il proiettore supporta le seguenti funzioni e opzioni del software Epson Projector Content Manager.

Funzionalità/opzioni		EB-810E/EB-815E
Riproduzione simultanea		-
Salvataggio dell'elenco riproduzione sul proiettore tramite rete		✓
Impostazioni > Formato video	Selezione automatica	✓
	Formato AVI	✓
	Formato MP4	✓

La seguente tabella elenca il significato dei simboli di sicurezza etichettati sull'apparecchio.

No.	Simbolo	Standard approvati	Descrizione
1		IEC60417 No. 5007	"ON" (alimentazione) Per indicare il collegamento alla rete.
2		IEC60417 No. 5008	"OFF" (alimentazione) Per indicare la disconnessione dalla rete.
3		IEC60417 No. 5009	Standby Per identificare l'interruttore o la posizione dell'interruttore con il quale si accende parte dell'apparecchiatura per portarla in standby.
4		ISO7000 No. 0434B, IEC3864-B3.1	Attenzione Per identificare una precauzione generale quando si usa il prodotto.
5		IEC60417 No. 5041	Attenzione, superficie calda Per indicare che l'elemento contrassegnato può essere caldo e deve essere toccato con cautela.
6		IEC60417 No. 6042 ISO3864-B3.6	Attenzione, rischio di scosse elettriche Per identificare l'apparecchio che presenta rischi di scosse elettriche.
7		IEC60417 No. 5957	Solo per uso interno Per identificare le apparecchiature elettriche progettate principalmente per uso interno.
8		IEC60417 No. 5926	Polarità del connettore di alimentazione CC Per identificare i collegamenti positivi e negativi (la polarità) su parti dell'apparecchiatura a cui è possibile collegare un alimentatore CC.

No.	Simbolo	Standard approvati	Descrizione
9		—	Uguale al No. 8.
10		IEC60417 No. 5001B	Batteria, generale Apparecchio alimentato a batteria. Per identificare un dispositivo, ad esempio un coperchio del vano batterie, o terminali del connettore.
11		IEC60417 No. 5002	Posizionamento delle celle Per identificare il vano batterie e il posizionamento delle celle all'interno del vano batterie.
12		—	Uguale al No. 11.
13		IEC60417 No. 5019	Messa a terra di protezione Per identificare i terminali da collegare ad un conduttore esterno per la protezione da scosse elettriche in caso di guasto o il terminale di un elettrodo di messa a terra di protezione.
14		IEC60417 No. 5017	Terra Per identificare un terminale di terra (massa), nei casi in cui il simbolo No. 13 non sia esplicitamente richiesto.
15		IEC60417 No. 5032	Corrente alternata Per indicare sulla targhetta che l'apparecchio è adatto solo per corrente alternata; per identificare i terminali pertinenti.
16		IEC60417 No. 5031	Corrente diretta Per indicare sulla targhetta che l'apparecchio è adatto solo per corrente diretta; per identificare i terminali pertinenti.

No.	Simbolo	Standard approvati	Descrizione
17		IEC60417 No. 5172	Apparecchio di Classe II Per identificare l'apparecchio che soddisfa i requisiti di sicurezza per un apparecchio Classe II in conformità a IEC 61140.
18		ISO 3864	Divieto generale Per identificare azioni o operazioni proibite.
19		ISO 3864	Divieto di contatto Per indicare lesioni che potrebbero verificarsi a seguito di contatto con una parte specifica dell'apparecchio.
20		—	Non guardare mai nella lente ottica quando il proiettore è acceso.
21		—	Per indicare con l'elemento contrassegnato di non collocare oggetti sul proiettore.
22		ISO3864 IEC60825-1	Attenzione, radiazione laser Per indicare che l'apparecchio dispone di un componente con radiazione laser.
23		ISO 3864	Divieto di smontaggio Per indicare il rischio di lesione, ad esempio di scosse elettriche, se si smonta l'apparecchio.
24		IEC60417 No. 5266	Standby, standby parziale Per indicare che parte dell'attrezzatura è in stato pronto.
25		ISO3864 IEC60417 No. 5057	Attenzione, parti in movimento Per indicare di stare lontano dalle parti in movimento conformemente agli standard di sicurezza.

No.	Simbolo	Standard approvati	Descrizione
26		IEC60417 No. 6056	Attenzione (pale delle ventole in movimento) Come precauzione di sicurezza, tenersi lontani dalle pale delle ventole in movimento.
27		IEC60417 No. 6043	Attenzione (spigoli) Per indicare gli spigoli che non devono essere toccati.
28		—	Per indicare che è proibito guardare nell'obiettivo durante la proiezione.
29		ISO7010 No. W027 ISO 3864	Attenzione, radiazioni ottiche (come raggi, UV, radiazioni visibili, IR) Prestare attenzione per evitare lesioni ad occhi e cute quando in prossimità della radiazione ottica.
30		IEC60417 No. 5109	Non destinato ad aree residenziali. Per identificare apparecchiature elettriche che non sono adatte a un'area residenziale.

Questo proiettore è un prodotto laser di Classe 1 conforme allo standard internazionale IEC/EN60825-1:2014 per i laser.

Attenersi a queste istruzioni sulla sicurezza quando si utilizza il proiettore.

Avvertenza

- Non aprire l'alloggiamento del proiettore. Il proiettore contiene un laser ad alta potenza.
- Radiazioni ottiche possibilmente pericolose emesse da questo prodotto. Non fissare la sorgente luminosa in funzione. Potrebbe essere pericoloso per la vista.

Attenzione

Non smontare il proiettore per lo smaltimento. Smaltire in conformità alle normative locali o nazionali.



Il proiettore utilizza un laser come sorgente luminosa. Il laser presenta le seguenti caratteristiche.

- A seconda dell'ambiente circostante, la luminosità della sorgente luminosa potrebbe diminuire. La luminosità diminuisce molto quando la temperatura diventa troppo alta.
- La luminosità della sorgente luminosa diminuisce in caso di utilizzo prolungato. È possibile modificare il rapporto tra tempo di utilizzo e riduzione della luminosità nelle impostazioni.

» **Link correlati**

- "Etichette di avvertenza del laser" [p.269](#)

Etichette di avvertenza del laser

Le etichette di avviso laser sono attaccate al proiettore.

Interno



In alto

Come per ogni sorgente abbagliante, non fissare il fascio luminoso, RG2 IEC/EN 62471-5:2015.

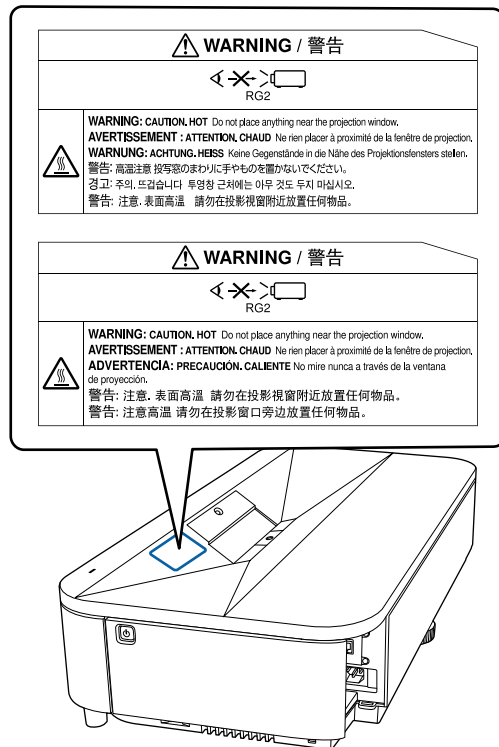

⚠️ Avvertenza

- Non guardare mai nella lente del proiettore quando il laser è acceso. Questo potrebbe danneggiare gli occhi ed è pericoloso, in particolare, per i bambini e animali domestici.
- Quando si accende il proiettore a distanza mediante il telecomando, assicurarsi che nessuno guardi nell'obiettivo.
- Non consentire ai bambini di utilizzare il proiettore. I bambini devono essere supervisionati da un adulto.
- Non guardare nell'obiettivo durante la proiezione. Inoltre, non guardare nell'obiettivo tramite dispositivi ottici quali lenti o telescopi. Ciò potrebbe provocare danni alla vista.

Basso

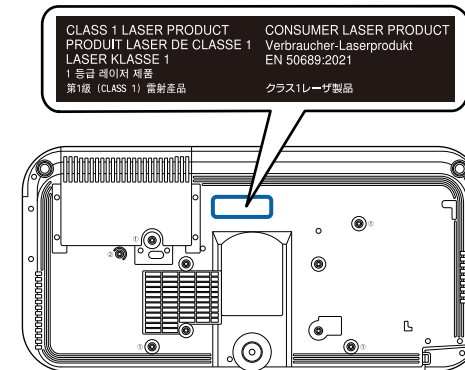

Questo proiettore è un prodotto laser di consumo di Classe 1 conforme allo standard EN50689:2021.

L'etichetta presente sul proiettore varia in base a Paesi e regioni.

Questa sezione fornisce una breve spiegazione dei termini difficili di cui non è stata fornita la spiegazione all'interno della guida. Per ulteriori dettagli, fare riferimento ad altre pubblicazioni disponibili in commercio.

AMX Device Discovery	AMX Device Discovery è una tecnologia sviluppata da AMX per consentire ai sistemi di controllo AMX di facilitare l'utilizzo delle apparecchiature di destinazione. Epson ha implementato questa tecnologia di protocollo e ha fornito un'impostazione per abilitare la funzione del protocollo (ON). Visitare il sito Web di AMX per ulteriori dettagli. URL http://www.amx.com/
Rapporto aspetto	Il rapporto tra la lunghezza e l'altezza dell'immagine. Gli schermi con un rapporto di 16:9 fra le dimensioni orizzontali e verticali, per esempio gli schermi HDTV, sono denominati schermi panoramici. Gli schermi SDTV e quelli generici per computer hanno un rapporto aspetto di 4:3.
Contrasto	Luminosità relativa delle aree di luce e ombra di un'immagine che può essere aumentata o diminuita per dare rilievo ai testi e alle parti grafiche oppure per attenuarne l'intensità. La regolazione di questa specifica proprietà dell'immagine è chiamata regolazione del contrasto.
DHCP	Acronimo di Dynamic Host Configuration Protocol. Questo protocollo assegna automaticamente un indirizzo IP all'apparecchiatura collegata alla rete.
Full HD	Formato standard dello schermo con una risoluzione di 1.920 punti (orizzontale) x 1.080 punti (verticale).
DICOM	Acronimo di Digital Imaging and Communications in Medicine. Standard internazionale che definisce gli standard di immagine e un protocollo di comunicazione per le immagini mediche.
Ind. Gateway	Si tratta di un server (router) per la comunicazione tra una rete (sottorete) divisa in base alle maschere di sottorete.

HDCP	HDCP è l'acronimo di High-bandwidth Digital Content Protection. Si utilizza per impedire la copia illegale e proteggere i diritti d'autore tramite la crittografia dei segnali digitali inviati sulle porte DVI e HDMI. Poiché le porte HDMI del proiettore supportano HDCP, il proiettore è in grado di proiettare immagini digitali protette dalla tecnologia HDCP. Tuttavia è possibile che il proiettore non sia in grado di proiettare immagini protette da versioni aggiornate della crittografia HDCP.
HDMI™	Acronimo di High Definition Multimedia Interface. HDMI™ è uno standard studiato per l'elettronica domestica digitale e i computer. Lo standard di trasmissione digitale per immagini HD e segnali audio multi-canale. Evitando di comprimere il segnale digitale, l'immagine può essere trasferita con la qualità massima possibile. Fornisce inoltre una funzione di codifica per il segnale digitale.
HDTV	Acronimo di High-Definition Television che fa riferimento a impianti ad alta definizione conformi alle seguenti condizioni: <ul style="list-style-type: none"> • Risoluzione verticale 720p o 1080i o superiore (p = Progressivo, i = Interlacciato) • Rapporto aspetto dello schermo di 16:9
Modalità Infrastruttura	Metodo di connessione LAN wireless nel quale i dispositivi comunicano attraverso punti di accesso.
Interlacciato	Trasmette le informazioni necessarie per creare uno schermo inviando le righe alternatamente, a partire dalla sommità dell'immagine e procedendo verso il basso. Lo sfarfallio delle immagini è più probabile perché un quadro viene visualizzato a righe alterne.
Indirizzo IP	Numero di identificazione di un computer collegato a una rete.
Progressivo	Proietta le informazioni per creare uno schermo alla volta, visualizzando un'immagine per fotogramma. Anche se il numero di righe di scansione è identico, lo sfarfallio delle immagini diminuisce perché il volume di informazioni è doppio rispetto al sistema interlacciato.

Freq. refresh	<p>L'elemento di emissione della luce di uno schermo mantiene la stessa luminosità e lo stesso colore solo per un brevissimo lasso di tempo.</p> <p>A causa di questo inconveniente, l'immagine deve essere scansata diverse volte al secondo in modo che l'elemento di emissione della luce venga aggiornato.</p> <p>Il numero di operazioni di refresh al secondo è chiamata Frequenza refresh ed è espressa in hertz (Hz).</p>
SDTV	Acronimo di Standard Definition Television che fa riferimento a impianti televisivi standard non conformi alle condizioni dell'HDTV High-Definition Television.
SNMP	Acronimo di Simple Network Management Protocol, il protocollo per i dispositivi di monitoraggio e controllo quali ad esempio i router e i computer connessi a una rete TCP/IP.
sRGB	Standard internazionale per gli intervalli del colore formulato in modo che i colori riprodotti dall'apparecchiatura video possano venire facilmente gestiti dai sistemi operativi o da Internet. Se la sorgente collegata dispone di un modo sRGB, impostare sia il proiettore che la sorgente collegata del segnale su sRGB.
SSID	Il SSID è il dato di identificazione per la connessione a un altro dispositivo o una rete wireless. È possibile la comunicazione wireless tra dispositivi con lo stesso SSID.
Mas.Sottorete	Si tratta di un valore numerico che definisce il numero di bit utilizzati per l'indirizzo di rete su una rete suddivisa (sottorete) dall'indirizzo IP.
Indirizzo IP Trap	Si tratta dell'indirizzo IP del computer di destinazione utilizzato per la notifica degli errori in SNMP.
WUXGA	Formato standard dello schermo con una risoluzione di 1.920 punti (orizzontale) x 1.200 punti (verticale).

Controllare queste sezioni per gli avvisi importanti sul proiettore.

► **Link correlati**

- "Indication of the manufacturer and the importer in accordance with requirements of EU directive" [p.273](#)
- "Indication of the manufacturer and the importer in accordance with requirements of United Kingdom directive" [p.273](#)
- "Limitazioni di impiego" [p.273](#)
- "Riferimenti ai sistemi operativi" [p.273](#)
- "Marchi di fabbrica" [p.274](#)
- "Nota sul copyright" [p.274](#)
- "Attribuzione del copyright" [p.275](#)

Indication of the manufacturer and the importer in accordance with requirements of EU directive

Manufacturer: SEIKO EPSON CORPORATION
Address: 3-5, Owa 3-chome, Suwa-shi, Nagano-ken 392-8502 Japan
Telephone: 81-266-52-3131
<http://www.epson.com/>

Importer: EPSON EUROPE B.V.
Address: Atlas Arena, Asia Building, Hoogoorddreef 5,1101 BA Amsterdam Zuidoost
The Netherlands
Telephone: 31-20-314-5000
<http://www.epson.eu/>

Indication of the manufacturer and the importer in accordance with requirements of United Kingdom directive

Manufacturer: SEIKO EPSON CORPORATION
Address: 3-5, Owa 3-chome, Suwa-shi, Nagano-ken 392-8502 Japan
Telephone: 81-266-52-3131
<http://www.epson.com/>

Importer: Epson (UK) Ltd.
Address: Westside, London Road, Hemel Hempstead, Hertfordshire, HP3 9TD, United Kingdom
<http://www.epson.co.uk>

Limitazioni di impiego

Quando questo prodotto viene impiegato in applicazioni che richiedono un alto grado di affidabilità o sicurezza, come nel caso di dispositivi per trasporto aereo, treno, nave, motoveicoli, ecc., dispositivi per la prevenzione di disastri, dispositivi di sicurezza vari, ecc. o dispositivi di precisione/funzionali ecc., deve essere utilizzato solo dopo aver considerato l'inclusione nel progetto di elementi di ridondanza e resistenza ai guasti aventi lo scopo di mantenere la sicurezza e l'affidabilità dell'intero sistema. Poiché questo prodotto è stato progettato per essere usato in applicazioni che richiedono un altissimo grado di affidabilità o sicurezza, come in apparecchiature aerospaziali, reti di comunicazione, controllo di impianti nucleari o apparecchi per l'assistenza medica utilizzati nella cura diretta dei pazienti, ecc., è necessario usare il proprio giudizio nel valutare l'idoneità del prodotto.

Riferimenti ai sistemi operativi

- Sistema operativo Microsoft® Windows® 8.1

- Sistema operativo Microsoft® Windows® 10
- Sistema operativo Microsoft® Windows® 11

Nella presente guida, i suddetti sistemi operativi sono indicati rispettivamente con "Windows 8.1", "Windows 10" e "Windows 11". Inoltre, tali sistemi operativi sono indicati collettivamente con il termine "Windows".

- macOS 10.13.x
- macOS 10.14.x
- macOS 10.15.x
- macOS 11.0.x
- macOS 12.0.x

Nella presente guida, i sistemi operativi sopra menzionati sono indicati rispettivamente con "macOS 10.13.x", "macOS 10.14.x", "macOS 10.15.x", "macOS 11.0.x" e "macOS 12.0.x". Inoltre, tali sistemi operativi possono essere indicati collettivamente con il termine "Mac".

Marchi di fabbrica

EPSON è un marchio registrato di Seiko Epson Corporation.

Mac e macOS sono marchi di fabbrica di Apple Inc.

Microsoft, Windows e il logo Windows sono marchi o marchi registrati di Microsoft Corporation negli Stati Uniti e/o in altri Paesi.

Wi-Fi®, WPA2™, WPA3™, e Miracast® sono marchi registrati di Wi-Fi Alliance®.

App Store è un marchio di servizio di Apple Inc.

Chrome, Chromebook e Google Play sono marchi di fabbrica di Google LLC.

HDMI, il logo HDMI e High-Definition Multimedia Interface sono marchi commerciali o marchi registrati di HDMI Licensing Administrator Inc.



"Codice QR" è un marchio commerciale di DENSO WAVE INCORPORATED.

Il marchio PJLink è un marchio in fase di registrazione o già registrato in Giappone, Stati Uniti e altri paesi e regioni.

Crestron®, Crestron Connected®, Crestron Fusion®, Crestron RoomView® e Crestron XiO Cloud® sono marchi di fabbrica registrati di Crestron Electronics, Inc.

Art-Net™ Designed by and Copyright Artistic Licence Holdings Ltd.

Intel® è un marchio di fabbrica registrato di Intel Corporation negli Stati Uniti e/o in altri Paesi.

Wi-Fi® e Miracast™ sono marchi registrati di Wi-Fi Alliance®.

Extron® e XTP® sono marchi di fabbrica di RGB Systems. Incorporated.

HDBaseT™ e il logo HDBaseT Alliance sono marchi di fabbrica di HDBaseT Alliance.

Adobe e Adobe Reader sono marchi o marchi registrati di Adobe Systems Incorporated negli Stati Uniti e/o in altri Paesi.

Gli altri nomi di prodotti citati in questo documento sono utilizzati anche a scopi identificativi e possono essere marchi commerciali dei rispettivi proprietari. Epson rinuncia espressamente a tutti i diritti su questi marchi.

Nota sul copyright

Tutti i diritti riservati. Nessuna parte di questa pubblicazione può essere riprodotta, memorizzata in sistemi informatici o trasmessa in qualsiasi forma o con qualsiasi mezzo, elettronico, meccanico, con fotocopie, registrazioni o altro mezzo, senza previa autorizzazione scritta di Seiko Epson Corporation. Non viene assunta alcuna responsabilità esplicita né relativamente all'uso delle informazioni contenute nel presente documento. Né si assume alcuna responsabilità per eventuali danni derivanti dall'uso delle informazioni contenute nel presente documento.

Né Seiko Epson Corporation né le sue società affiliate potranno essere ritenute responsabili nei confronti dell'acquirente di questo prodotto o verso terzi per danni, perdite, oneri o spese sostenute o subite dall'acquirente o da terzi in seguito a incidenti, uso errato o uso improprio del presente prodotto, oppure a modifiche, interventi di riparazione o alterazioni non autorizzate effettuate sullo stesso, oppure (con esclusione degli Stati Uniti) alla mancata stretta osservanza delle istruzioni operative e di manutenzione fornite da Seiko Epson Corporation.

Seiko Epson Corporation non potrà essere ritenuta responsabile per eventuali danni o inconvenienti derivanti dall'uso di accessori opzionali o materiali di consumo diversi da quelli indicati da Seiko Epson Corporation come Prodotti originali Epson o Prodotti approvati Epson.

Il contenuto di questo manuale è soggetto a modifica o aggiornamento senza preavviso.

Le illustrazioni contenute in questo manuale potrebbero differire dal proiettore effettivo.

Attribuzione del copyright

Queste informazioni sono soggette a modifica senza preavviso.

© 2023 Seiko Epson Corporation

2023.4 414412700IT